

Supernote Nomad

用户手册 V 3.20.29

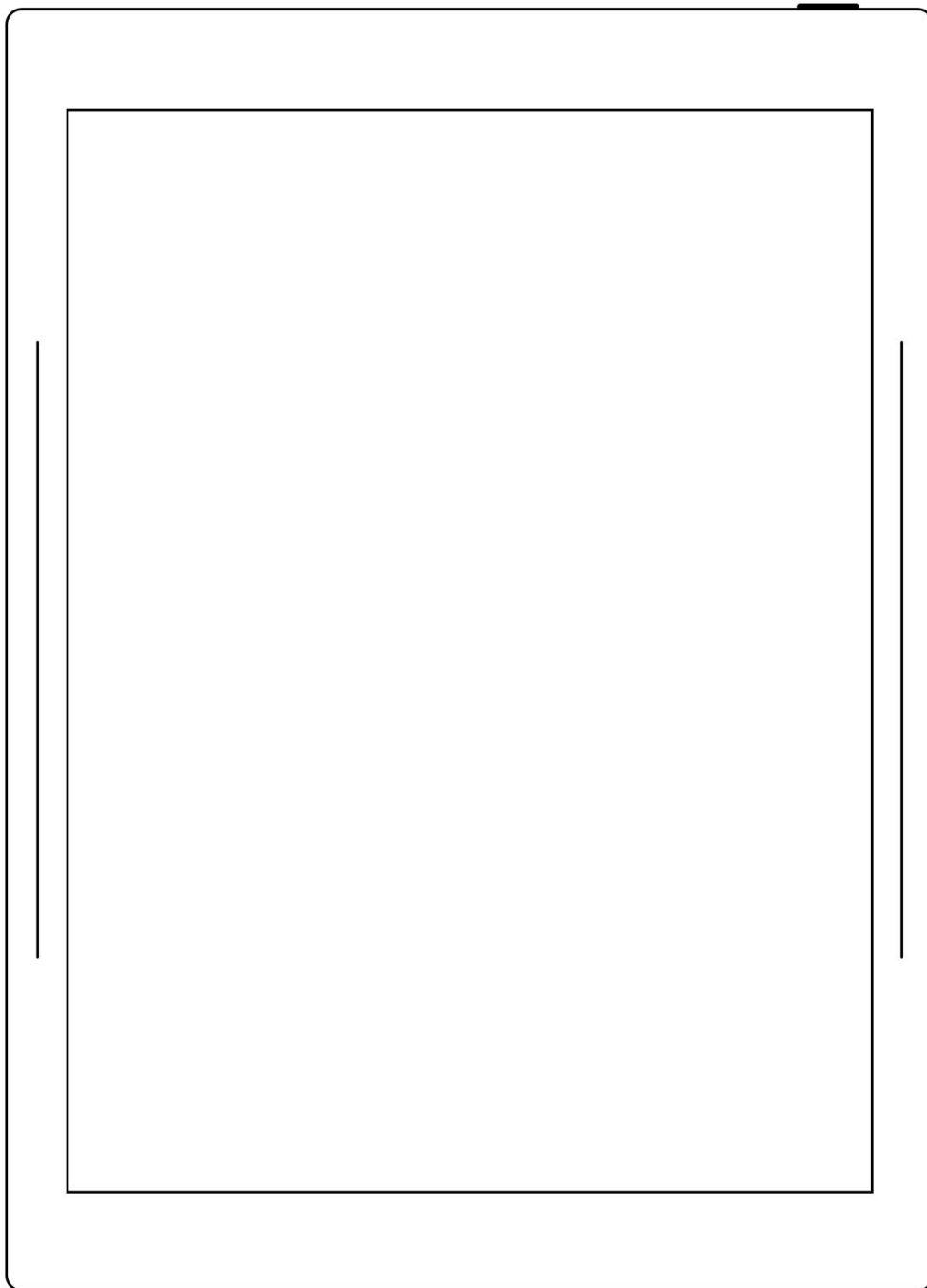

目录

适用机型	8
第 1 章 快速入门	10
1.1 开机和初始设置	10
1.2 连接 Wi-Fi	11
1.3 注册和登录账号	12
第 2 章 手势和工具栏	15
2.1 常用手势	15
2.2 顶部菜单栏	18
2.3 工具栏	20
2.3.1 介绍工具栏	20
2.3.2 使用工具栏	23
2.4 页码栏	26
2.5 橡皮手势	28
第 3 章 设置	31
3.1 语言/字号/日期与时间	31
3.2 手写笔	33
3.3 键盘	37
3.4 休眠页	39
3.5 低功耗	42
3.6 同步文件	43
3.7 第三方应用	47
3.8 自定义侧边栏	49

3.9 蓝牙	50
第 4 章 写与画	51
4.1 新建笔记	51
4.2 重命名笔记	52
4.3 设置笔记封面	52
4.4 更换模板	55
4.5 使用图层	56
4.6 使用标题	58
4.7 使用关键字	59
4.8 整理笔迹	61
4.8.1 复制/剪切/粘贴笔迹	61
4.8.2 移动笔迹	63
4.8.3 放大/缩小笔迹	63
4.8.4 旋转笔迹	63
4.9 整理页	64
4.9.1 删除/插入页	64
4.9.2 复制/移动页	65
4.9.3 剪切/复制当前页	66
4.10 使用链接	66
4.11 使用实时识别笔记	69
4.12 回到跳转前页面	71
4.13 分享导出	72
第 5 章 阅读、摘录与批注	73

5.1 导入文档	73
5.2 更换显示字体	74
5.3 调整显示对比度	75
5.4 PDF 手势缩放	76
5.5 PDF 切边	78
5.6 PDF 导出	79
5.7 书签和目录	80
5.8 页面旁注	82
5.9 摘录和批注	82
5.10 高亮标记和注释	85
第 6 章 TXT	87
第 7 章 Word	88
7.1 新建 Word	88
7.2 浏览方式	88
7.3 手势缩放	90
7.4 重排版视图	90
7.5 编辑	91
7.6 手写校对	92
7.6.1 删除	92
7.6.2 换行	93
7.6.3 对调	93
7.6.4 插入	93
7.6.5 插入空格	94

第 8 章 辅助功能.....	95
8.1 整理文件.....	95
8.2 保护文件.....	99
8.3 五角星标签.....	99
8.4 浏览器传输.....	101
8.5 投屏.....	101
8.6 搜索.....	102
8.7 快速访问.....	104
8.8 最近.....	106
第 9 章 邮箱功能.....	106
9.1 登录.....	106
9.2 设置.....	111
9.3 写邮件.....	112
9.4 收件箱.....	113
9.5 标为未读和已读.....	114
9.6 删除本地邮件.....	115
第 10 章 日历功能.....	115
10.1 登录.....	115
10.2 设置.....	117
10.3 切换视图.....	117
10.4 切换日期.....	118
10.5 使用事件.....	118
10.6 查看笔记.....	124

第 11 章 基础功能	124
11.1 USB 连接	124
11.2 USB OTG	125
11.3 休眠唤醒	126
11.4 重启/更新	126
11.5 重置	128
11.6 关机	129
第 12 章 隐私和安全性	130
12.1 隐私	130
12.1.1 开启/关闭用户体验计划	130
12.2 安全性	130
12.2.1 锁屏密码	130
12.2.2 文件密码	133
第 13 章 云盘	136
13.1 注册登录	137
13.2 云盘服务	138
第 14 章 安全使用须知	139
第 15 章 FAQ 及故障排查	140
Q: 如何制作自定义的图片模板?	140
Q: 如何进行文档自定义字库导入	142
Q: 如何获取 Supernote Partner APP	143
Q: 无法开机或死机怎么办	143
Q: 如何消除屏幕残影	144

适用机型

- 本手册可帮助您开始使用 Supernote，适用机型：Supernote A6 X2 Nomad

➤ 技术规格

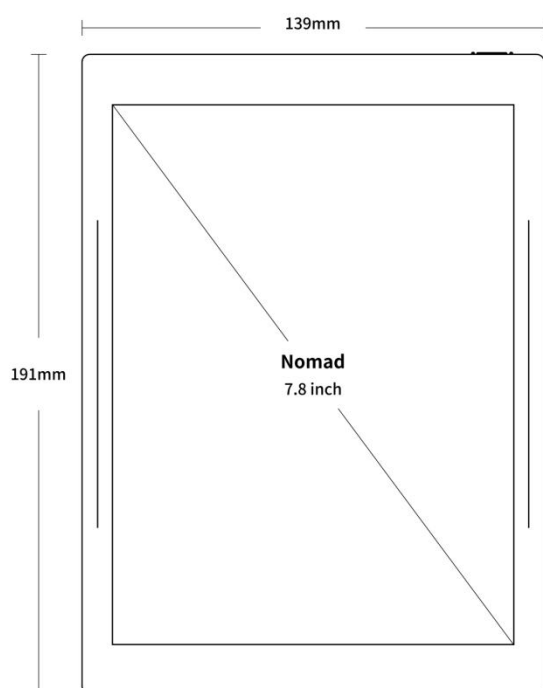

- **Supernote A6 X2 Nomad**

分辨率：1872*1404 (300DPI)

存储容量：32GB (可扩展)

内存：4GB

电池容量：2700mAh

➤ 结构说明

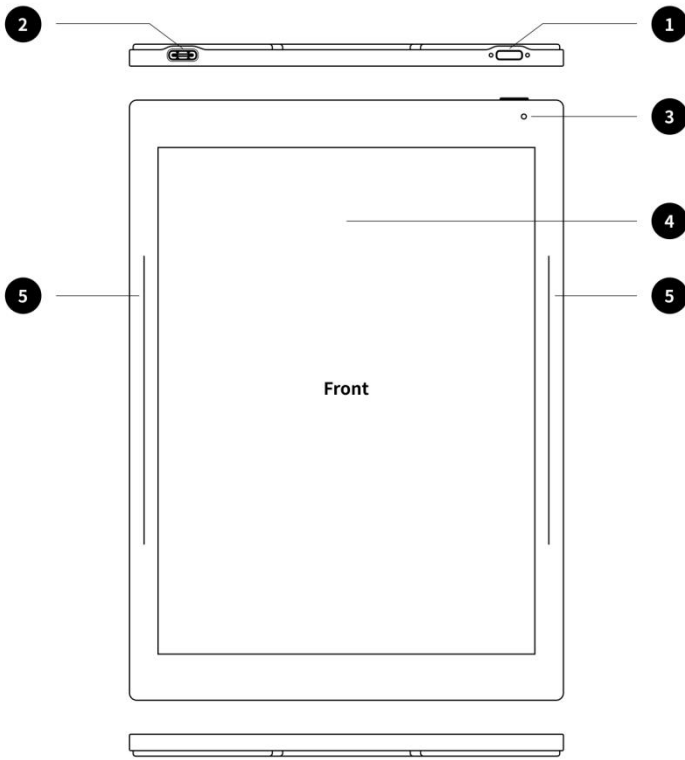

● **Supernote A6 X2 Nomad**

- 1. 电源开关
- 2. USB-TYPE C
- 3. 指示灯
- 4. E Ink 墨水屏
- 5. 侧滑条
- 6. 磁吸条
- 7. Pogo 针

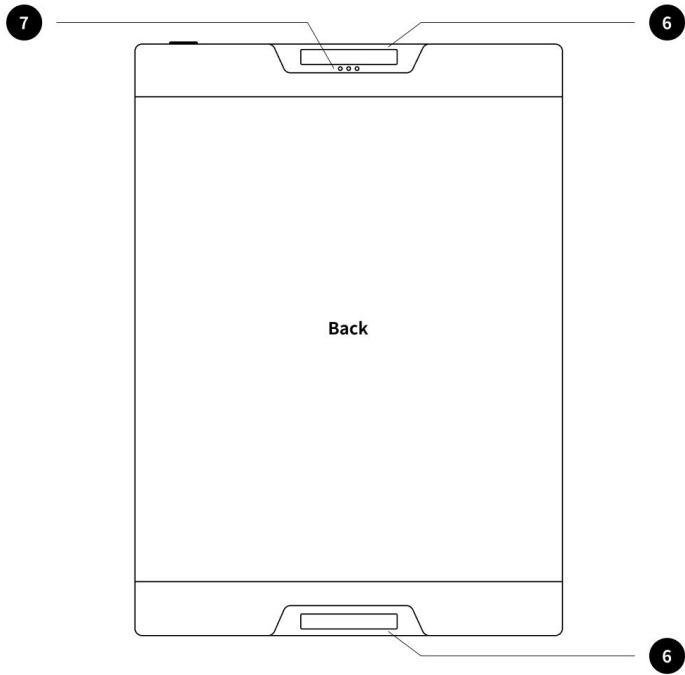

第 1 章 快速入门

1.1 开机和初始设置

- 1、 按住顶部电源键，直到出现

Supernote 标志

如果 Supernote 未开机，您可能需要给电池充电。（有关更多帮助，请参阅 [FAQ](#) 及故障排查章节：[无法开机或死机](#)）

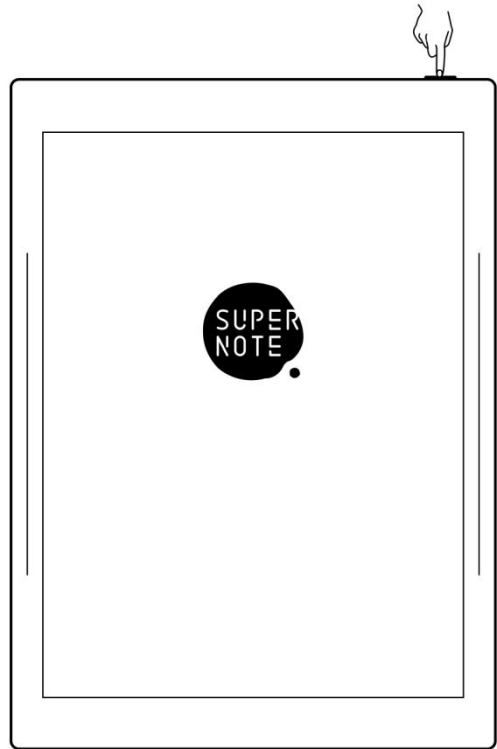

- 2、 第一次开机，请根据屏幕指引完成以下初始设置：

- 设置语言：系统目前支持简体中文、繁体中文、英文和日文（如果您已跳过设置，请参阅设置章节：[语言、字号、日期与时间](#)）
- 选择 DMS（设备管理服务器）地址
- 连接 Wi-Fi（如果您已跳过设置，请参阅：[连接 Wi-Fi](#) 章节）
- 设置日期与时间（如果您已跳过设置，请参阅：[语言、字号、日期与时间](#) 章节）
- 用户体验计划（如果您已跳过设置，请参阅：[开启/关闭用户体验计划](#) 章节）
- 用手偏好设置（如果您已跳过设置，可在“设置>显示和输入>手势”中设置；

本手册均为右手模式图例)

- 创建您的第一本笔记本（如果您已跳过设置，请参阅：[新建笔记](#) 章节）

1.2 连接 Wi-Fi

1、 下滑打开顶部菜单栏

- 轻点 “ 设置”
- 轻点 “Wi-Fi”

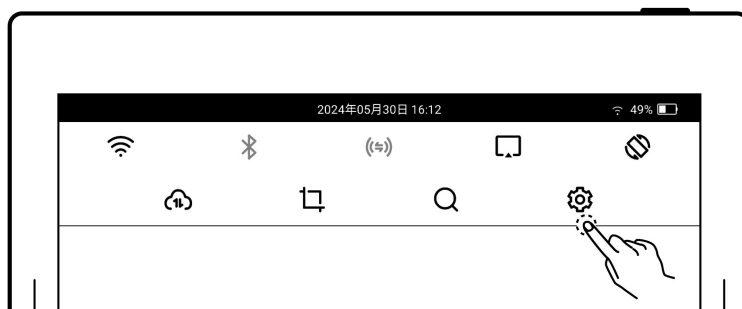

2、 Wi-Fi 设置

- 轻点 Wi-Fi 开关,置“开启”状态
- 选择加入的网络,输入密码（如果需要）



- 或轻点 “其他网络”：加入隐藏的网络
- 输入隐藏网络的名称、安全性和密码
- 轻点 “连接”



*注：顶部菜单栏按钮 “” 为黑色时，表示 Supernote 设备已接入无线网络。

在顶部菜单栏长按 “ Wi-Fi” 可进入 “Wi-Fi” 页面

1.3 注册和登录账号

➤ 注册账号

1、 下滑打开顶部菜单栏

- 轻点 “ 设置”
- 轻点 “我的账号”

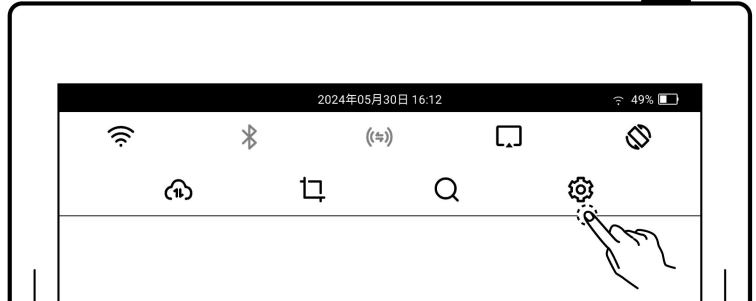

2、 账号注册

- 轻点 “注册账号”，选择手机号或邮箱注册
- 输入手机号或邮箱，轻点 “获取验证码”
- 输入在手机短信或邮箱内收取到的验证码
- 选择 DMS（设备管理服务器）地址
- 轻点 “下一步”

***注：选择的 DMS 地址决定设备账户数据存储位置(DMS 地址和 Supernote Cloud 服务器地址不同，后者可在使用 Supernote Cloud 时选择)**



3、 设置账号密码

- 输入两次密码
- 轻点“注册”

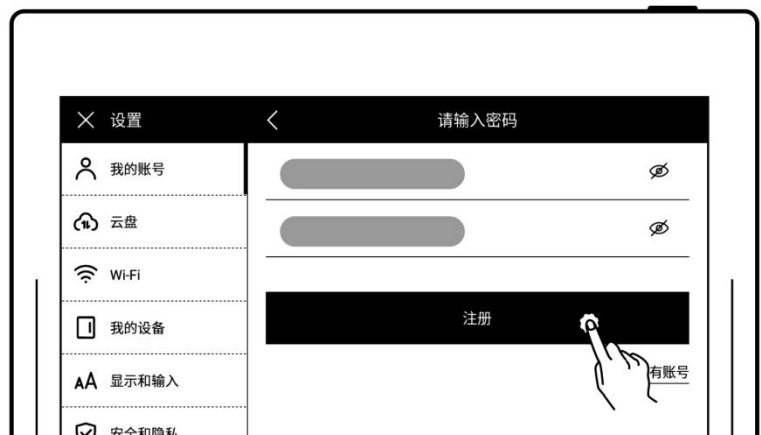

➤ 登录账号

- 输入注册过账号的手机号
或邮箱
- 输入密码
- 轻点“登录”



➤ 退出账号

- 轻点“我的账号”
- 轻点“退出登录”



➤ 重置密码

- 轻点“忘记密码”



- 输入账号
- 轻点“验证”



- 输入两次新密码
- 轻点“重置”

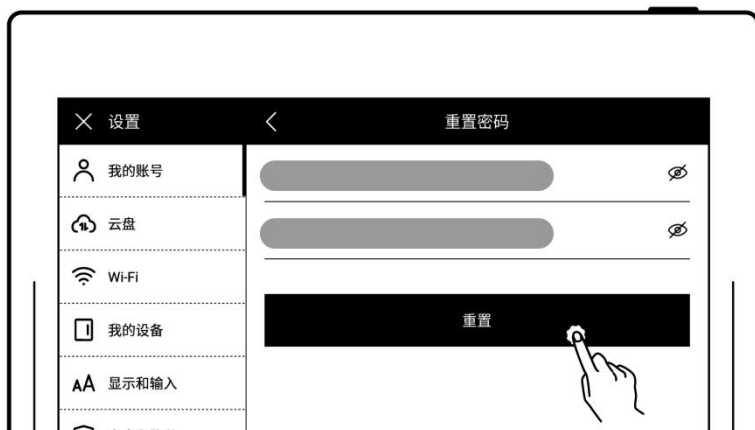

*注：登录账户以绑定设备和账户（更多注册方法可参阅[注册和登录云盘](#)或者[快捷注册登录](#)章节）。设备仅支持单个账户绑定，如果要切换到其他账户，需进行恢复出厂设置（恢复出厂请参阅[重置](#)章节）。

第 2 章 手势和工具栏

2.1 常用手势

注：以下均为右手模式图例；可在“设置>显示和输入>手势”中选择偏好的手势

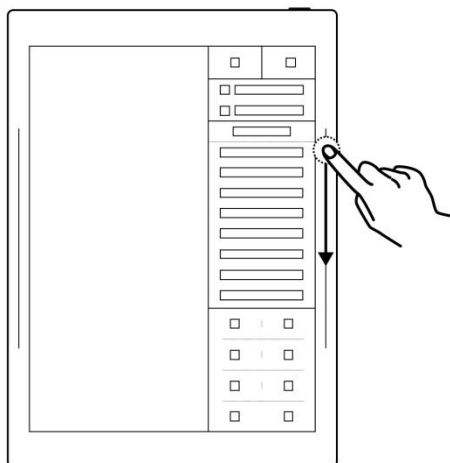

唤出侧边栏

单指在右侧边条上向下滑动（右手模式）；

单指在左侧边条上向下滑动（左手模式）；

单指在上侧边条上向右滑动（横屏时）

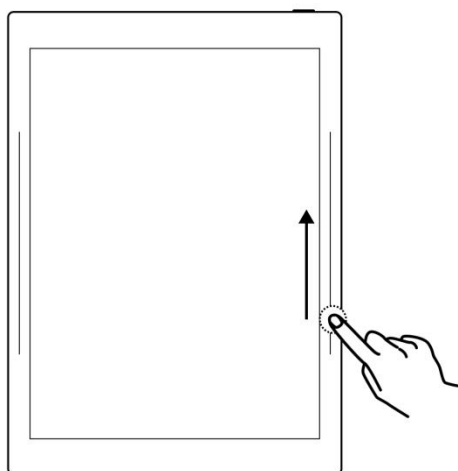

刷新屏幕

单指在右侧边条上向上滑动（右手模式）；

单指在左侧边条上向上滑动（左手模式）

单指在上侧边条上向左滑动（横屏时）

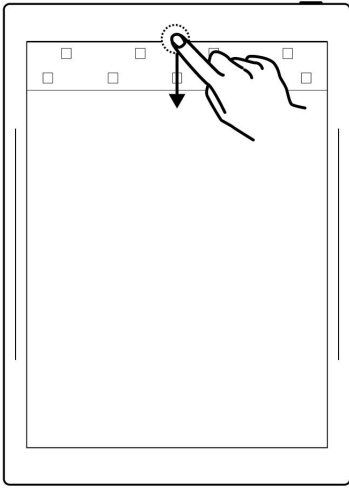

唤出顶部菜单栏

单指从屏幕顶部向下滑动

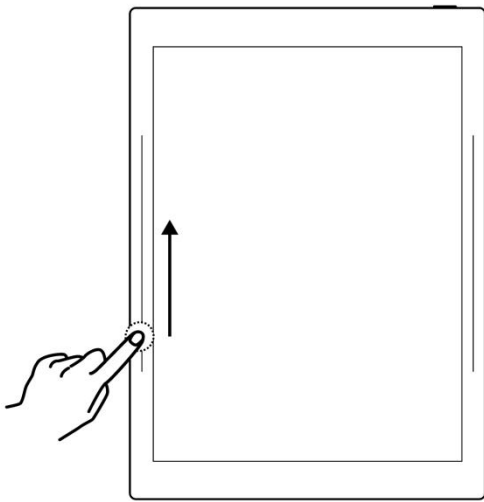

撤销

单指在左侧边条上向上滑动（右手模式）；

单指在右侧边条上向上滑动（左手模式）；

单指在下侧边条上向左滑动（横屏时）

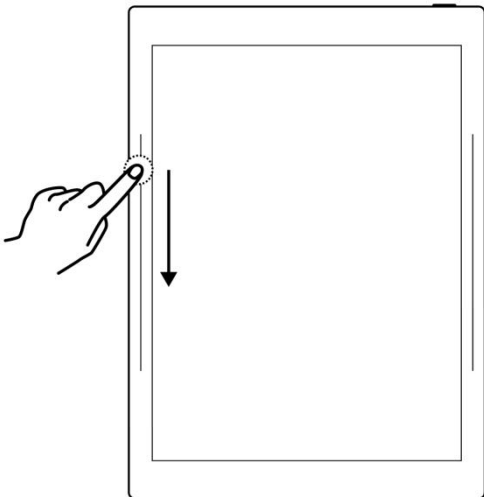

还原

单指在左侧边条上向下滑动（右手模式）；

单指在右侧边条上向下滑动（左手模式）；

单指在下侧边条上向右滑动（横屏时）

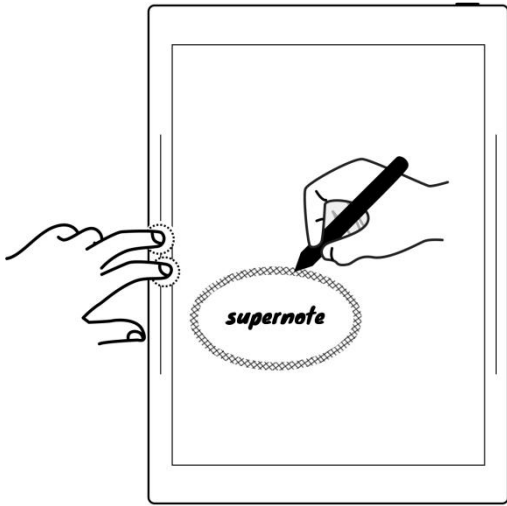

唤出区域橡皮擦

双指按压左侧边条（右手模式）；

双指按压右侧边条（左手模式）；

双指按压下侧边条（横屏时）

注：可自定义为双指按压屏幕内

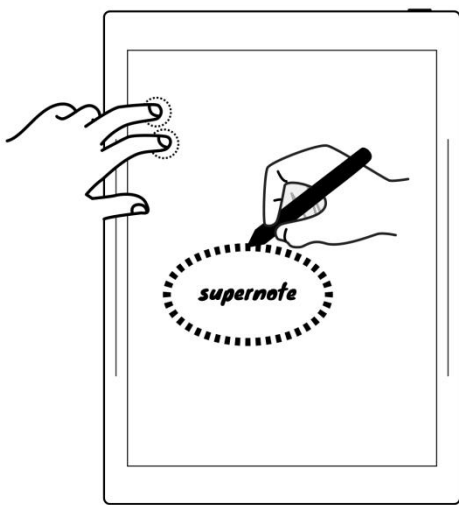

唤出套索

双指按压屏幕内（可自定义为双指按压侧边条）

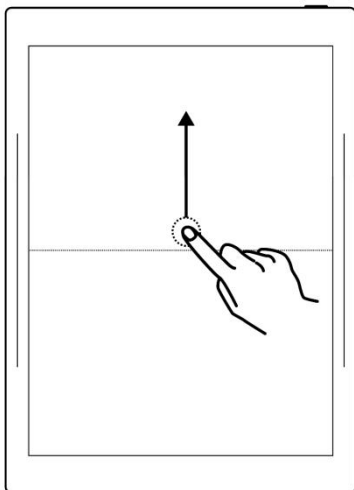

回到跳转前页面

单指在上半屏内向上滑动

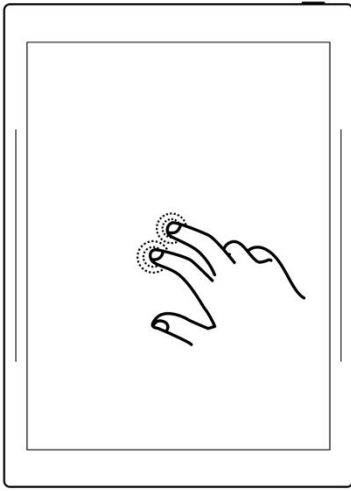

显示 & 隐藏工具栏

双指双击屏幕

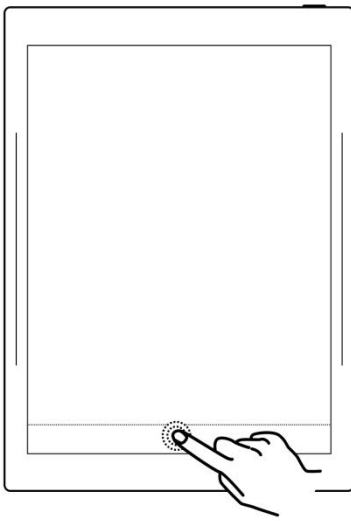

显示 & 隐藏页码栏

单指双击页码栏空白处

2.2 顶部菜单栏



图标

名称

说明

	Wi-Fi-开	Wi-Fi 快捷开启和关闭
	Wi-Fi-关	
	蓝牙-开	蓝牙快捷开启和关闭
	蓝牙-关	
	浏览器传输-开	可在浏览器上进行文件传输;传输时保持
	浏览器传输-关	Supernote 和接收设备连接同一 Wi-Fi
	投屏-开	投屏时保持 Supernote 和接收设备连接同一
	投屏-关	Wi-Fi
	自动旋转-开	自动旋转开启和关闭
	自动旋转-关	
	同步	触发云同步; 目前支持 Supernote cloud、 Dropbox、Google Drive 和 OneDrive
	屏幕截图	截取当前屏幕图片, 以 PNG 格式保存至 /SCREENSHOT 文件夹中
	搜索	可根据文件名、关键字、五角星和笔迹搜索文件
	设置	打开设置应用

2.3 工具栏

2.3.1 介绍工具栏



以下主要介绍标准笔记的基本工具，其他工具会在相关功能介绍时说明（注：本手册介绍功能时以左侧工具栏为图例）

图标	名称	说明
	回到“我的文件”	点击可回到“我的文件”
	导航窗口	笔记的导航窗口内的关键字、标题和五角星可帮助你快速查找笔记内容 文档的导航窗口内的目录、关键字、书签、旁注和五角星可帮助你快速导航到目标位置
	针管笔	无特殊渲染效果，粗细可选、灰度可选
	墨水笔	有笔锋渲染效果，粗细可选、灰度可选
	马克笔	固定渲染效果，粗细不可选、灰度可选
	标准橡皮擦	可擦除细节或局部，可选择粗细
	笔划橡皮擦	可擦除线条或笔划，可选择粗细(此橡皮擦仅适用于实时识别笔记)
	区域橡皮擦	可擦除在圈选的特定区域内的线条或笔划（也可直接用笔尖划过线条或笔划进行擦除）
	全屏擦	可擦除当前图层上的所有手写内容
	白色	灰度选择
	浅灰	
	深灰	
	黑色	

	套索	套索选中手写内容后，可以调整大小、旋转、移动、复制（包括跨页面）、剪切、删除，或将其设为标题、关键字、事件、任务或链接
	图层	笔记应用中在主图层基础上可再创建三个图层 图层仅在笔记中适用
	撤销	可撤销当前页最近共 20 次的手写笔迹/擦除、图层操作和标题操作
	还原	还原当前页撤销的手写笔迹/擦除、图层操作和标题操作
	分享导出	在笔记内可将笔记页通过二维码分享或导出为 PNG/PDF；也可导出为 TXT/DOCX 在 PDF 内可导出为包含旁注和高亮的 PDF
	添加快速访问	可将此页或此笔记/文档添加到侧边栏的快速访问列表
	单指滑动翻页	允许单指手势在页面内滑动翻页
	双指滑动翻页	允许双指手势在页面内滑动翻页
	单指点击翻页	允许单指手势在页面内点击翻页（仅用于文档）
	禁用手势翻页	禁用所有手势在页面内翻页
...	更多	展开显示笔记或文档内的更多功能
	全屏	点击可进入全屏模式
	退出全屏	点击可退出全屏模式

2.3.2 使用工具栏

➤ 工具栏的隐藏与显示

- 1、 点击“”或用双指双击屏幕隐藏固定或悬浮工具栏

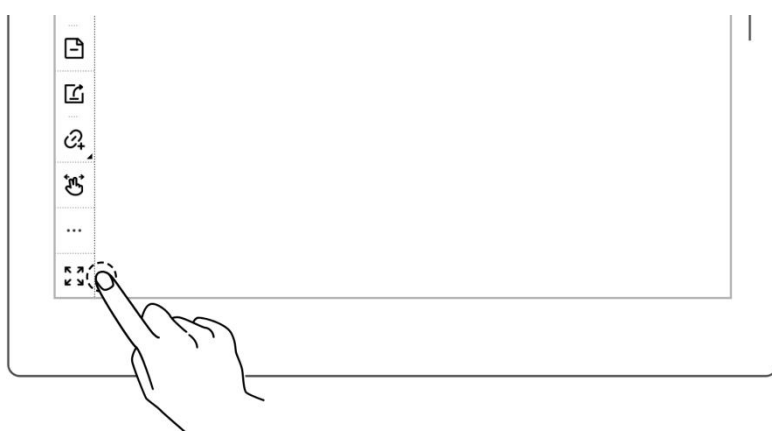

- 2、 点击“”或再次用双指双击屏幕显示固定或悬浮工具栏

*注：可在“工具栏>更多>手势设置”选择开关全屏手势和选择显示或隐藏“”按钮

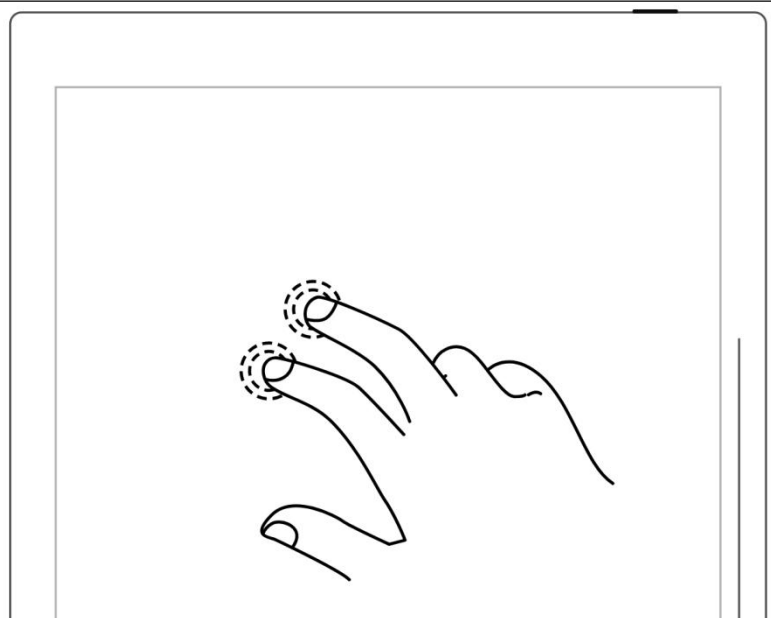

➤ 固定工具栏与悬浮工具栏的切换



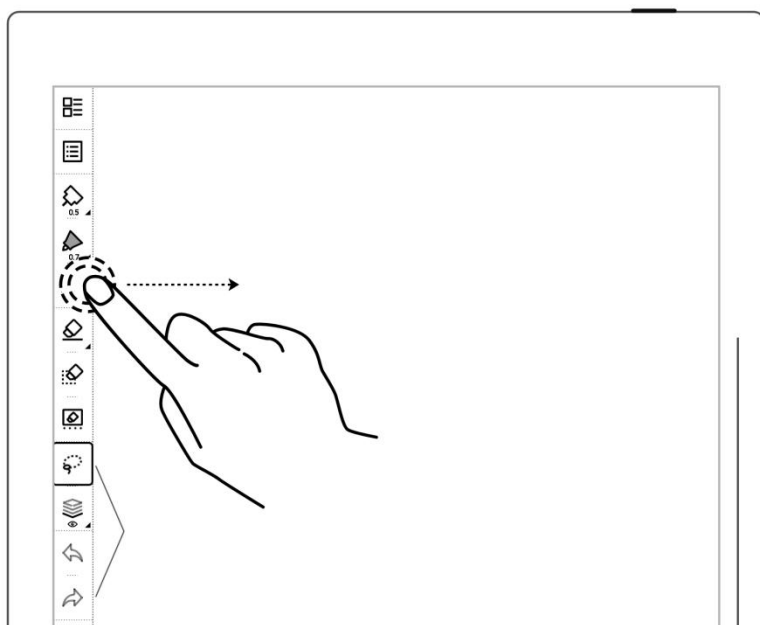

- 1、 按住固定工具栏 1-2 秒出现箭头时, 向屏幕内拖动即可切换悬浮工具栏

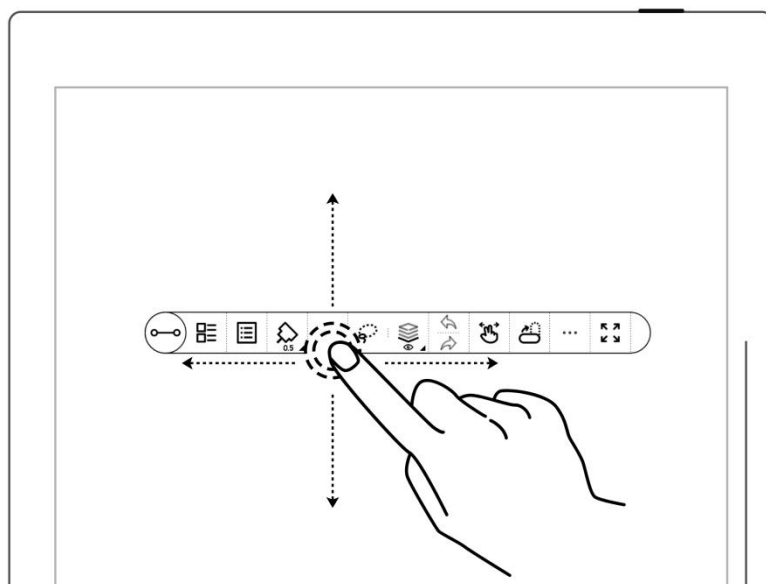

- 2、 拖动悬浮工具栏直至其触碰到上、下、左、右屏幕边缘可切换为固定工具栏



➤ 固定工具栏的位置切换

- 拖动工具栏到上、下、左、右下屏幕边缘或轻点、“”、“”、“”和“”可切换工具栏位置

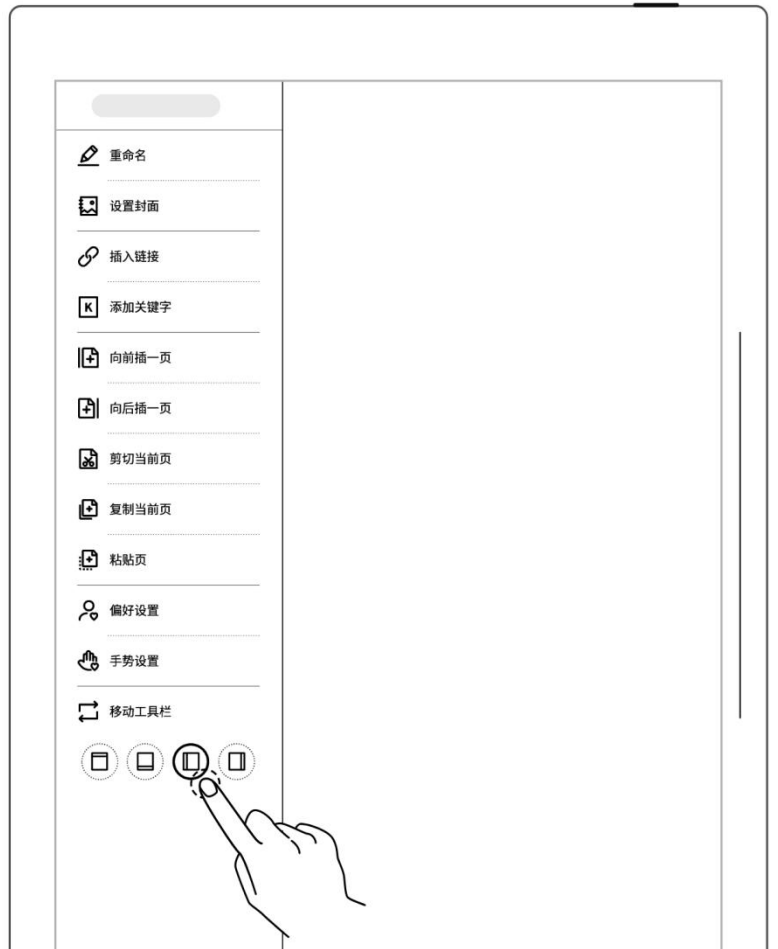

➤ 悬浮工具栏的方向切换

- 点击“”或将纵向悬浮工具栏向上或下屏幕边缘拖动，直至出现横向悬浮工具栏虚线后松开可切换横向（反之亦然）

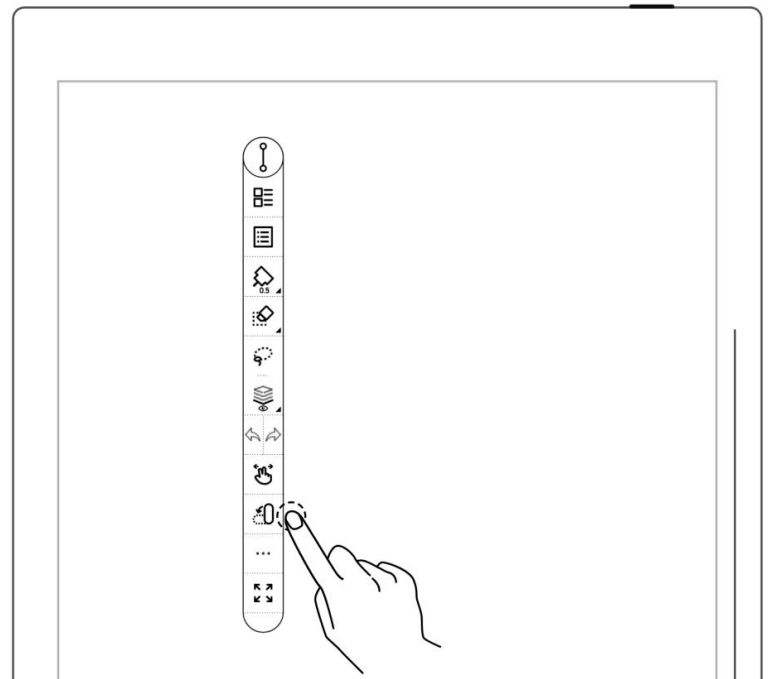

➤ 悬浮工具栏的缩短

- 点击 “” 可缩短悬浮工具栏

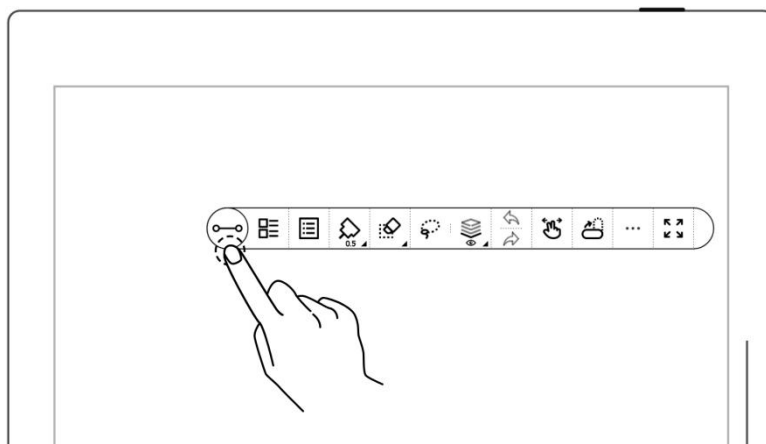

- 短悬浮工具栏上默认显示笔和橡皮擦按钮

*注：可在“工具栏>更多>偏好设置”中更改为笔和套索按钮

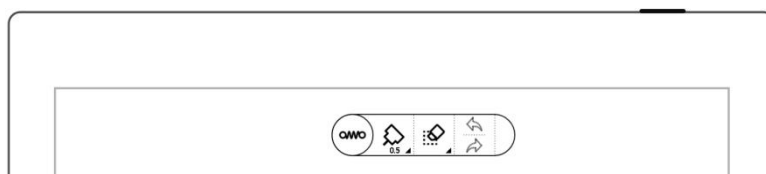

2.4 页码栏

➤ 页码栏介绍



<	上一页	前往上一页
1/1	页码	点击进入页码快速跳转页面
>	下一页	前往下一页（在笔记最后一页点击此按钮可新建页）

➤ 页码栏的隐藏与显示

1、 单指双击页码栏空白处可隐藏

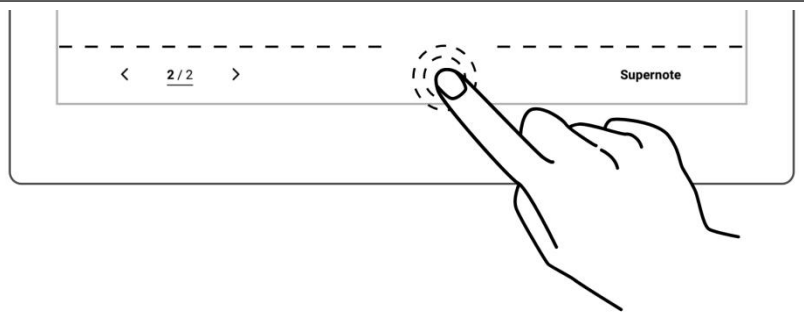

2、 再次单指双击页码栏处可显示

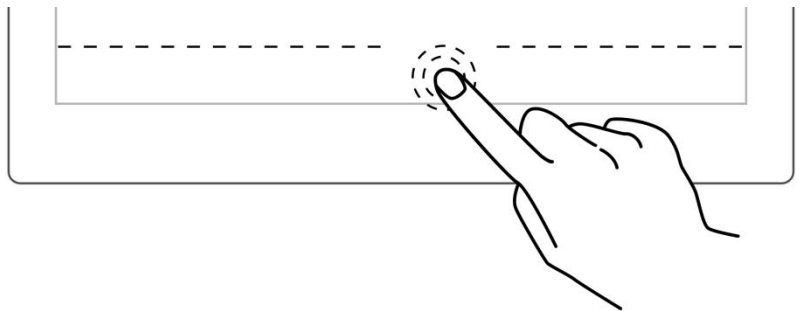

***注：**可在“工具栏>更多>偏好设置”选择将页码栏显示在顶部或底部；可在“工具栏>更多>手势设置”选择开关页码栏手势

2.5 橡皮手势

1、 橡皮手势的使用

- 笔抬起时，双指同时按住屏幕以唤起区域橡皮擦
- 唤起成功后，可用笔进行擦改



- 擦改结束后，抬起双指，笔即切换回原选中工具



2、 橡皮手势的规范

- 双指同时在笔倾斜下方的右图所示阴影区域范围外 220° - 300° 的屏幕区域按住，橡皮手势有效；反之，则无效。

- 使用橡皮手势时，双指请勿移动，请勿并拢或相距过远

注：橡皮手势有效的角度范围会根据您的握笔姿势变化；将双指放置远离笔的位置可避免双指在无效范围内，更易触发橡皮。

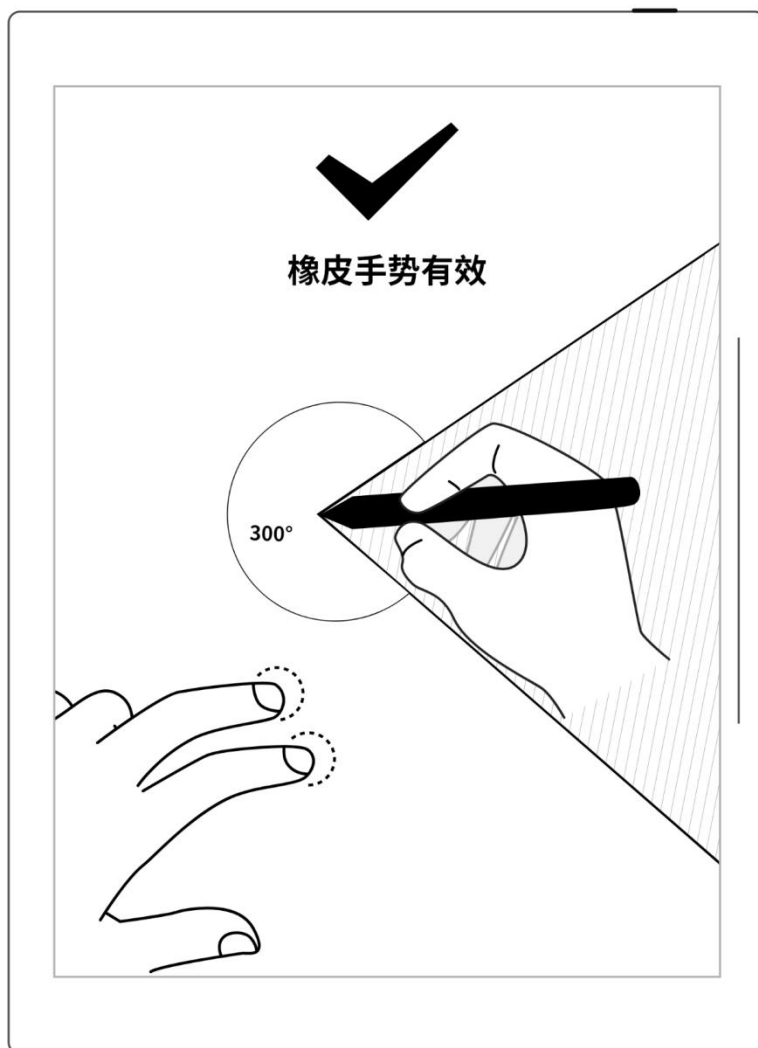



***注：橡皮手势应用于笔记、文档、日历和摘录**

第3章 设置

3.1 语言/字号/日期与时间

1、 下滑打开顶部菜单栏

- 轻点“ 设置”
- 轻点“显示和输入”

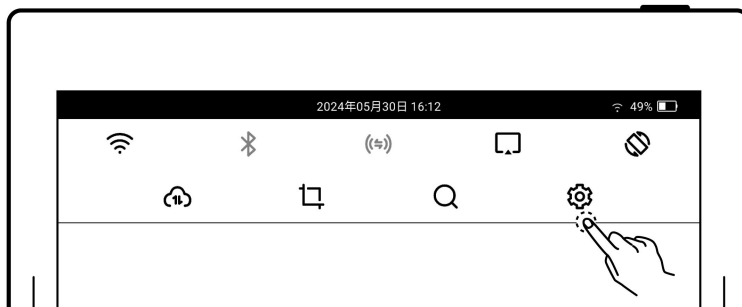

➤ 语言

1、 在显示和输入页面

- 轻点“语言设置”



2、 在语言设置页面

- 选择系统语言
- 选择您常用的语言，页面语言即随选中语言切换



➤ 字体大小

1、 在显示和输入页面

- 轻点“字体大小”



2、 在字体大小页面

- 选择适用您的字体大小，页面字体大小即跟随选中字体大小显示



➤ 日期与时间

1、 轻点“日期与时间”



2、 在日期与时间页面

- 可开启或关闭联网自动获取时间
- 可开启或关闭 24 小时显示



3、 手动设置时区和时间

- 关闭联网自动获取时间
- 选择您所在时区
- 轻点年月日
- 轻点“▲”和“▼”或滑动调整年月，轻点日期



- 轻点“确定”



- 轻点时间

- 调整时分秒

- 轻点“确定”



3.2 手写笔

- 校准

1、 下滑打开顶部菜单栏

- 轻点 “ 设置”
- 轻点 “显示和输入”

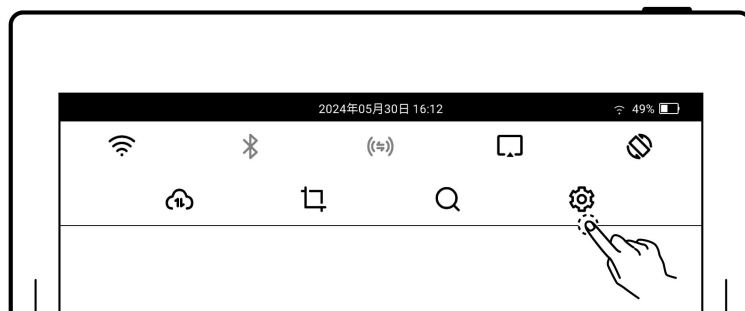

2、 在显示和输入页面

- 轻点 “手写笔设置”
- 在手写笔记设置页面，轻点 “开始校准”



3、 用笔尖跟随屏幕依次点击
十字中心点

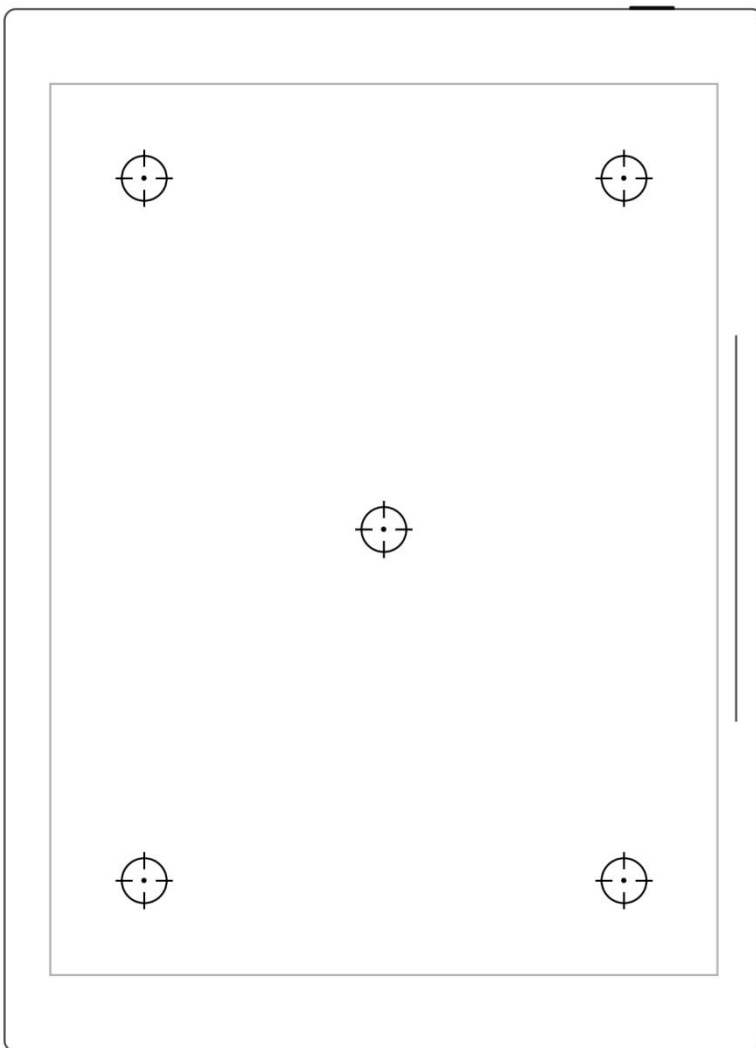

4、 校准成功后在检测区域书写

- 检测区域内书写
- 校准后轻点“确定”，如您觉得校准有误，此处可轻点“重新校准”



➤ 凌美笔侧键

1、 轻点“凌美笔侧键”



2、 选择通过按住侧键以激活区域橡皮擦或套索



3.3 键盘

1、 下滑打开顶部菜单栏

- 轻点 “ 设置”
- 轻点 “显示和输入”
- 轻点 “键盘设置”

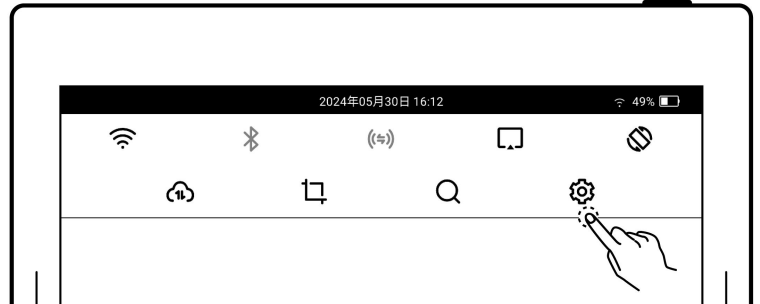

2、 或在键盘上长按 “” 进入切换键盘页面

- 轻点 “键盘设置”

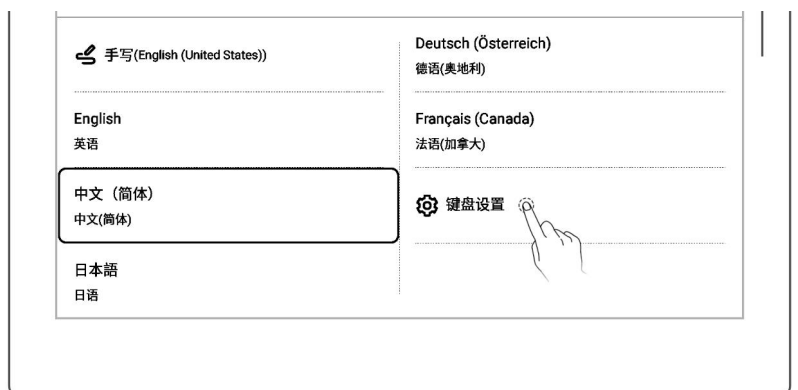
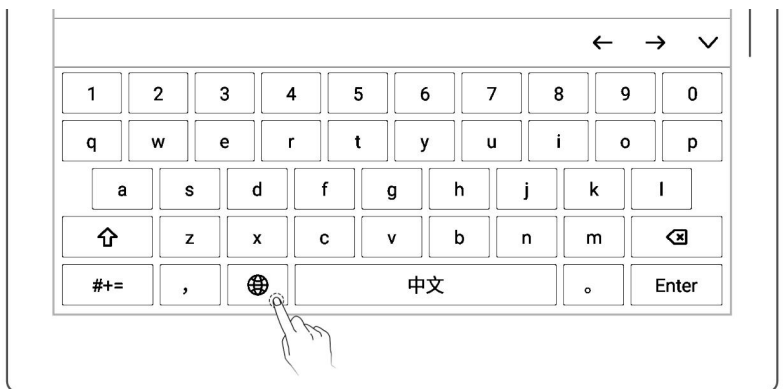

3、 添加键盘

- 轻点“添加键盘”
- 轻点“添加”（键盘最多支持七种语言的切换）



4、 移除键盘

- 轻点“移除”



5、 使用手写键盘

- 在键盘设置页面，轻点“**手写**”
- 选择您常用的手写识别语言



3.4 休眠页

1、 下滑打开顶部菜单栏

- 轻点“ **设置**”
- 轻点“**显示和输入**”

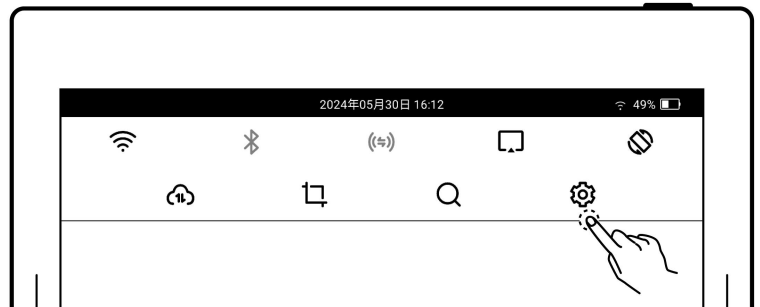

2、 轻点“**休眠页**”

- 系统：设备默认休眠页



3、 休眠页自定义

- 轻点“更多”



4、 选择图片

- 选择图片所在文件夹
- 选择喜欢的图片

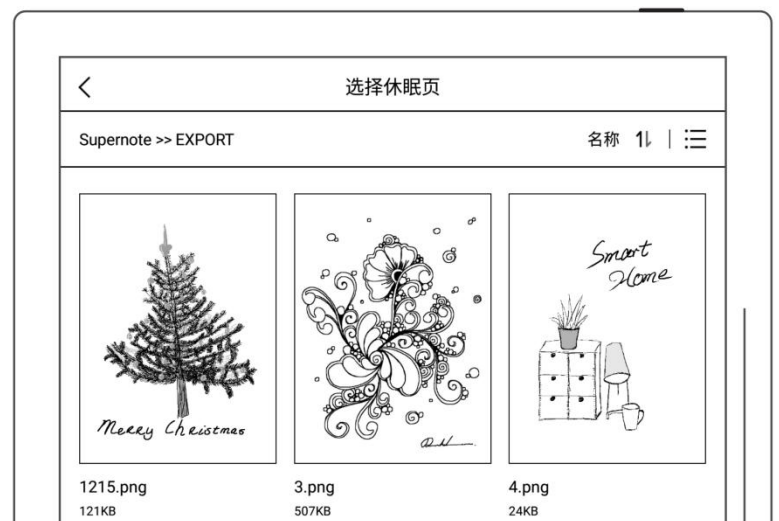

5、 休眠页预览

- 预览图可放大、缩小、移动，以及轻点“填充”、“适应”，来调整图片
- 轻点“确定”



6、 休眠页设置成功后，返回休眠页自定义页

- 此处将显示最近六次设置的休眠页图片
- 轻点自定义的图片，进入预览模式，可重新调整图片
- 轻点“🗑️”，可删除最近设置的休眠图片（原图片文件所在位置不删除）

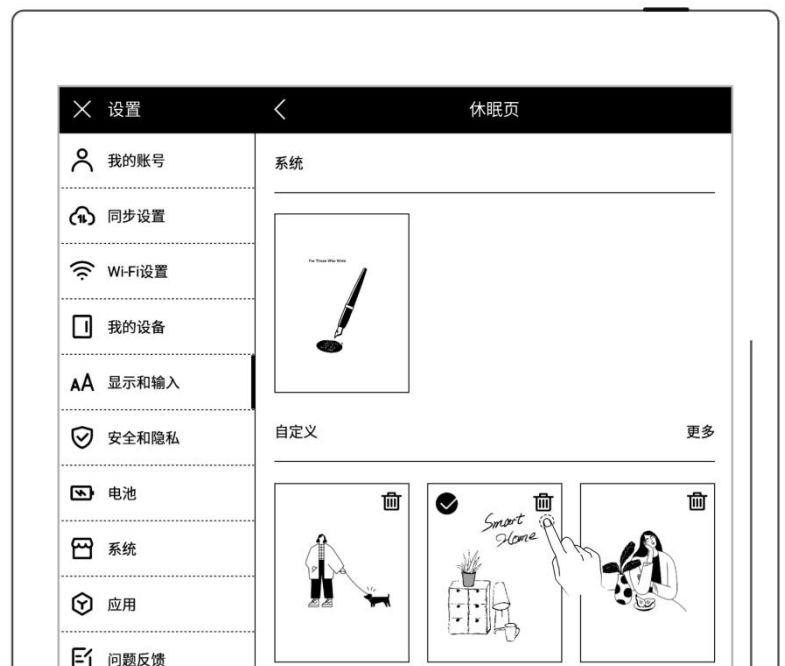

***注：自定义休眠页仅支持 PNG、JPG、JPEG、WEBP 格式的图片。**

3.5 低功耗

以下设置，可以帮助设备降低功耗

➤ 设置自动休眠时间

1、 下滑打开顶部菜单栏

- 轻点“ 设置”
- 轻点“**电池**”

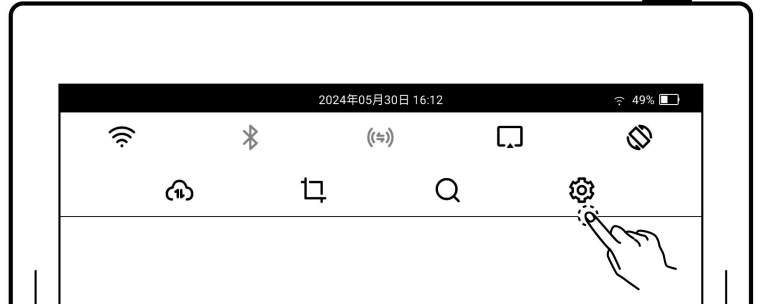

2、 在电池页面

- 轻点“**自动休眠**”
- 选定一个适合您的休眠时间



➤ 设置自动关机时间

- 轻点“**自动关机**”
- 选定一个适合您的自动关机时间



➤ 开启空载后停止 (A6X 不支)

持)

- 轻点“空载后停止”，置“ON”状态



3.6 同步文件

您可选择 Supernote Cloud/Dropbox/Google Drive/Onedrive 来同步您在 Supernote 上的文件。

1、 下滑打开顶部菜单栏

- 轻点 “ 设置”
- 轻点 “同步设置”

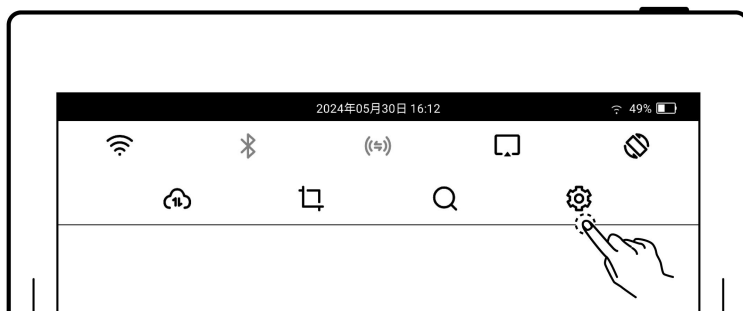



2、 选择同步的云盘

➤ 选中 Supernote Cloud

- 使用 Supernote Cloud, 需先在我的账户中注册并登录



- 轻点“Supernote Cloud”
- 轻点文件夹左上角“”
选中需要同步的文件夹，点击“保存”
- 下滑打开顶部菜单栏，轻点“”进行同步

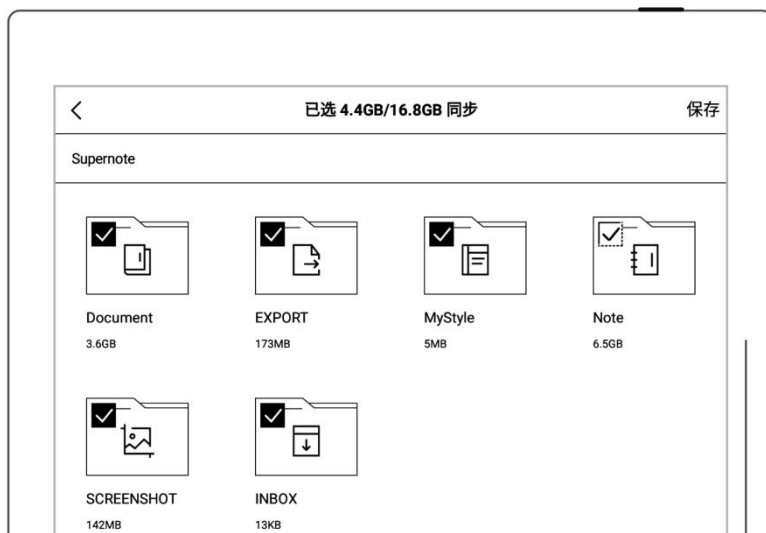

***注：首次使用 Supernote Cloud 同步的用户需先选择 Supernote Cloud 服务器地址**

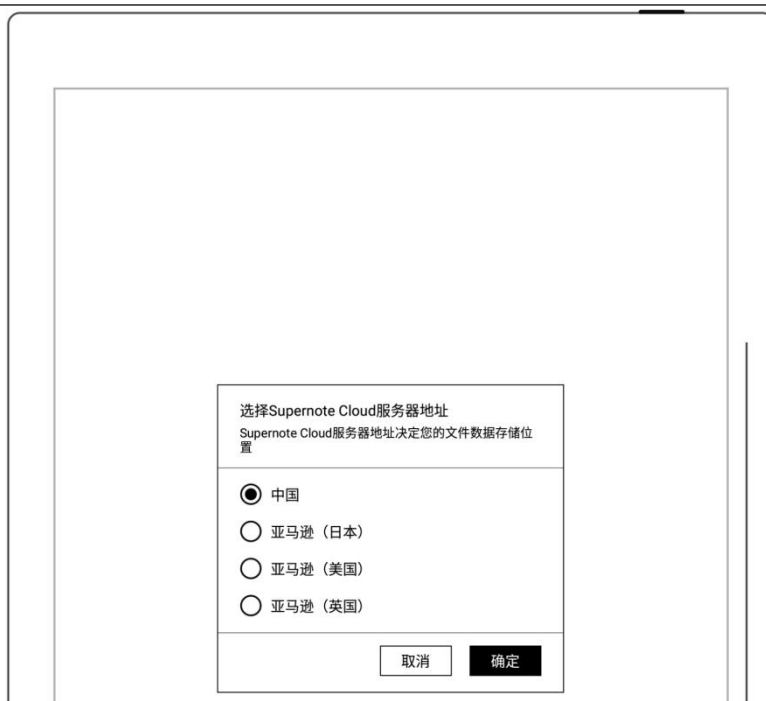

- 轻点“安全和隐私”
- 轻点“Supernote Cloud 服务器地址”



- 选择需更改的服务器地址，轻点“更改”



➤ 选中 Dropbox 或 Google Drive (以下以 Dropbox 为例)

- 轻点“授权”



- 使用手机扫码或在 PC 端浏览器输入

<https://bind2dropbox.supernote.com>



◇ 如果是 PC 端浏览器输入地址

- 输入在设备上看到的随机码
- 点击“获取 Dropbox 授权”



◇ 网页跳转至 Dropbox 网站进行授权

- 输入 Dropbox 账户 ID 和密码

◇ 授权成功后请查看设备端状态

- 如果授权超时，请根据提示操作
- 授权成功后，页面跳转至 Dropbox 账户页面



◇ 在账户页面，配置同步文件夹

- 轻点“选择同步文件夹”
- 轻点文件夹左上角“”
选中需要同步的文件夹，点击“保存”
- 如果要选中下一级文件夹，
需先取消当前文件夹的选中
(由于 Dropbox 云盘存储空间
与设备存储空间存在差异，此部

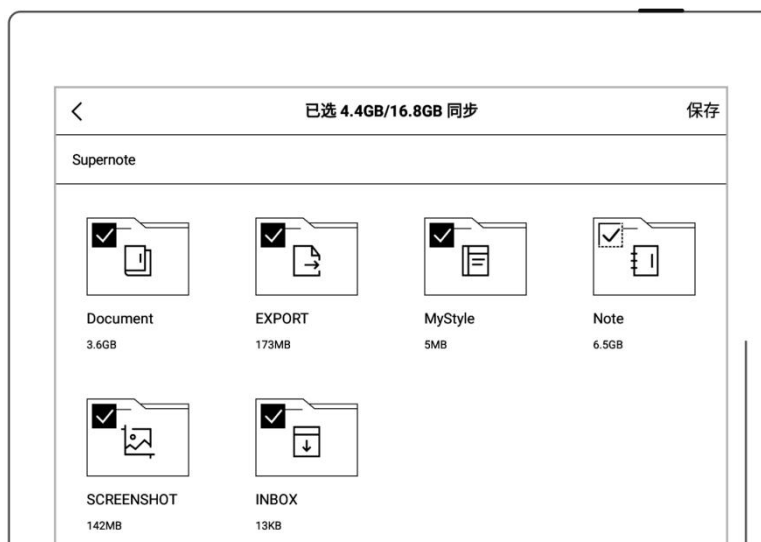

说明：“”图标为 Dropbox 云端创建，
代表尚未同步到设备上的文件夹

分配置会根据选中的文件夹大小而做限制)

- 下滑打开顶部菜单栏，轻点“”进行同步（同步暂时不可取消）

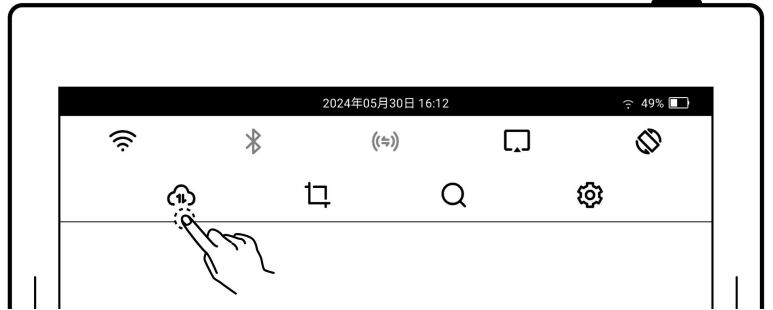

***注：配置 Dropbox 或 Google Drive 同步文件夹后，在设备端发起同步，您的 Dropbox 或 Google Drive 云盘会自动创建名为“Supernote”的文件夹，该文件夹即为您 Supernote 设备的主同步文件夹，请勿删除、重命名和移动。**

3.7 第三方应用

进入第三方应用需要先确保 Wi-Fi 连接。

1、 下滑打开顶部菜单栏

- 轻点“ 设置”
- 轻点“应用”

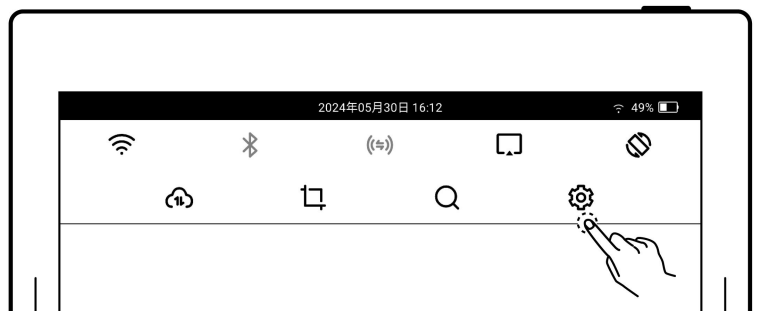

2、 第三方应用商店

- 轻点“应用商店”
- 选择您需要的应用，轻点“下载”，安装成功后，可轻点“打开”使用



- 安装成功的 APP 在侧边栏中显示



3、 第三方应用管理

- 轻点“应用管理”
- 选择您需要卸载的应用，轻点“卸载”



3.8 自定义侧边栏

1、 下滑打开顶部菜单栏

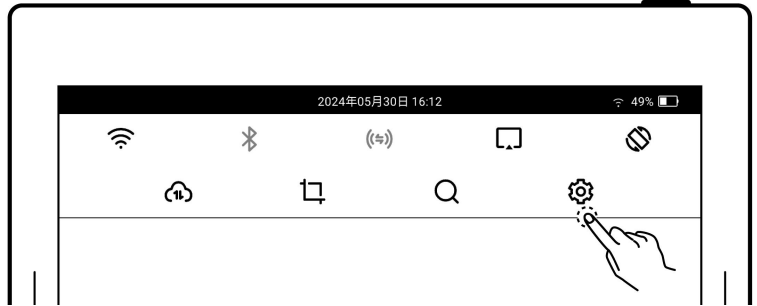

- 轻点 “ 设置”
- 轻点 “应用”



2、 轻点 “侧滑栏标签配置”



3、 自定义侧边栏上的应用和排序

- 轻点 “”，添加应用到侧边栏中
- 轻点 “”，从侧边栏中移除
- 轻点上下箭头，可调整标签的位置



3.9 蓝牙

1、 下滑打开顶部菜单栏

- 轻点 “ 设置”
- 轻点 “我的设备”
- 轻点 “蓝牙”

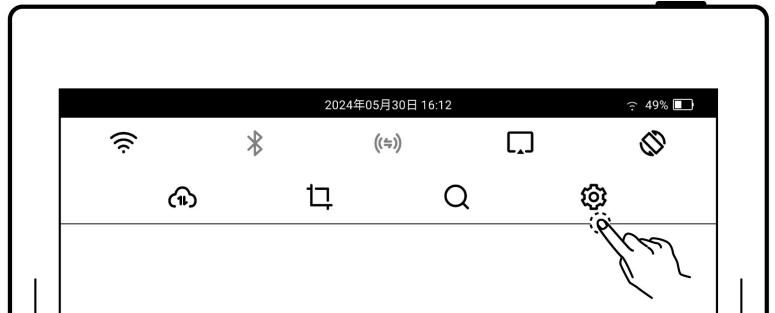

2、 在“蓝牙”页面

- 轻点蓝牙开关，置“ON”状态
- 轻点“扫描”
- 轻点要配对的设备，根据提示信息输入配对码进行配对（如果需要）



*注：支持阅读 PDF、EPUB、CBZ、FB2、XPS 文档时使用蓝牙左右翻页；在顶部

菜单栏长按 “ 蓝牙” 可进入 “蓝牙” 页面

第 4 章 写与画

4.1 新建笔记

- 1、 在侧边栏中，轻点“新建笔记”



- 2、 或在侧边栏中轻点“文件管理”进入“我的文件”页面，在任意文件夹内轻点“新建笔记”

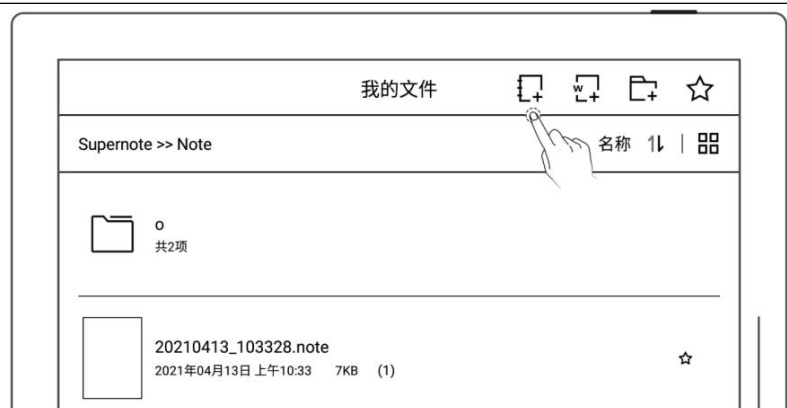

- 3、 输入新笔记名称或者使用默认名称。选择笔记类型，轻点“创建”。



4.2 重命名笔记

- 1、 轻点工具栏“...”更多
 - 轻点“ 重命名”
 - 在弹窗中输入新的文件名，轻点“确定”

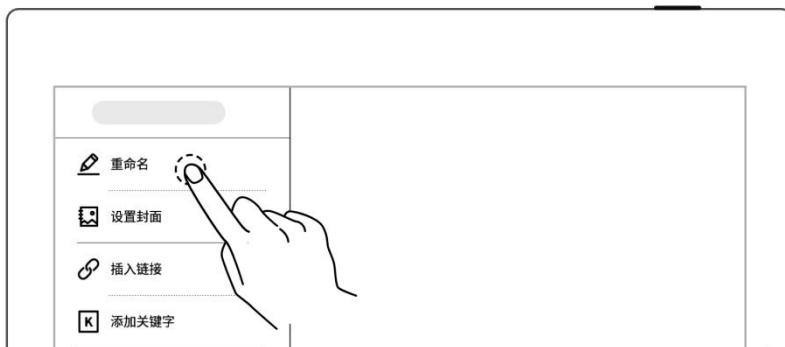

注：文件名称既不支持首尾空格，也不可包含“\/:?” <>|等特殊符号。

4.3 设置笔记封面

- 1、 轻点工具栏“...”更多
 - 轻点“ 设置封面”

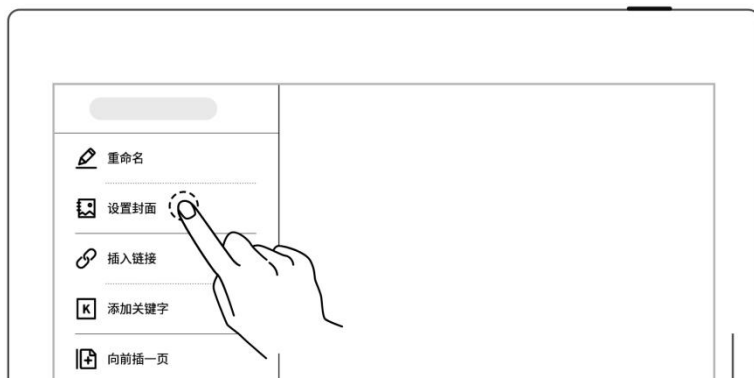

2、 设置封面

- 轻点切换“选择笔记”与“选择图片”（图片为我的文件里的所有图片）
- 轻点选中笔记页或图片
- 轻点“应用”

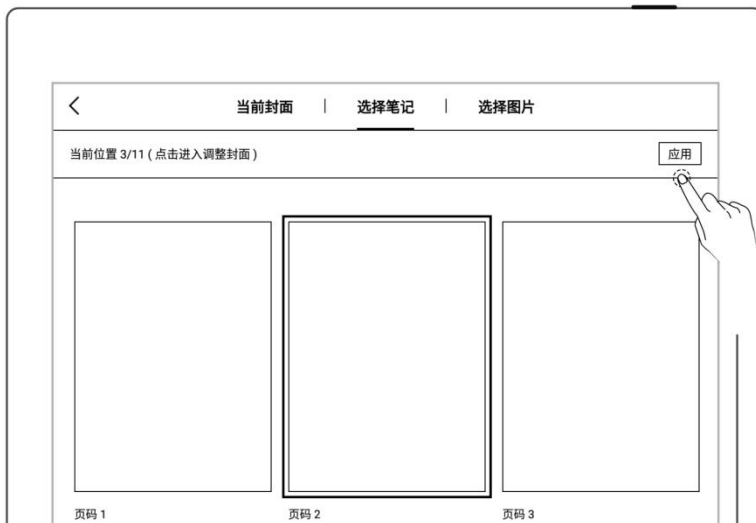

3、 封面调整



- 轻点选中笔记页或图片
- 再次轻点进入预览图
- 预览图可放大、缩小、移动，以及轻点“填充”、“适应”，来调整封面
- 轻点“确定”





***注：删除当前封面会恢复默认最后一页作为封面；可从我的文件选择图片作为封面；封面仅支持 PNG、JPG、JPEG、WEBP 格式的图片。**

4.4 更换模板

- 轻点“ 模板”
- 或在页面管理内内选择页后轻点“ 模板”

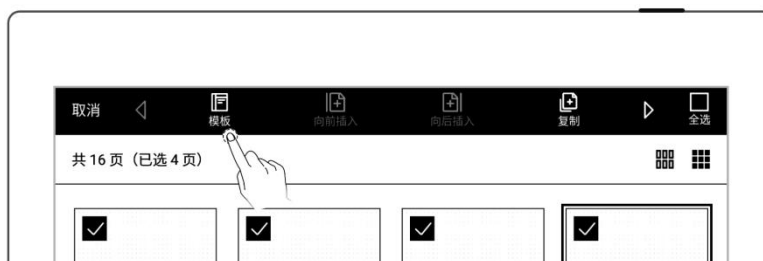
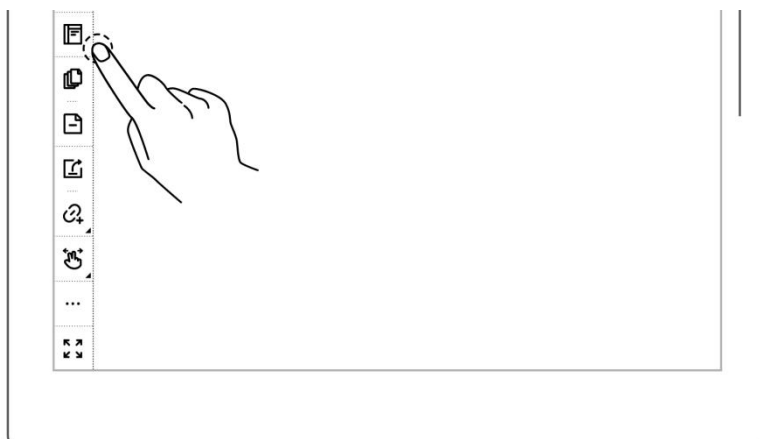

➤ 内置模板

- 轻点模板直接应用

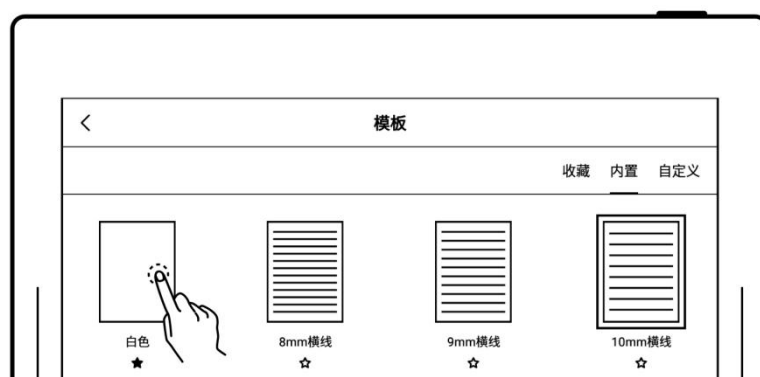

➤ 图片

- 轻点“自定义”或从 MyStyle 文件夹选择
- 轻点图片直接应用

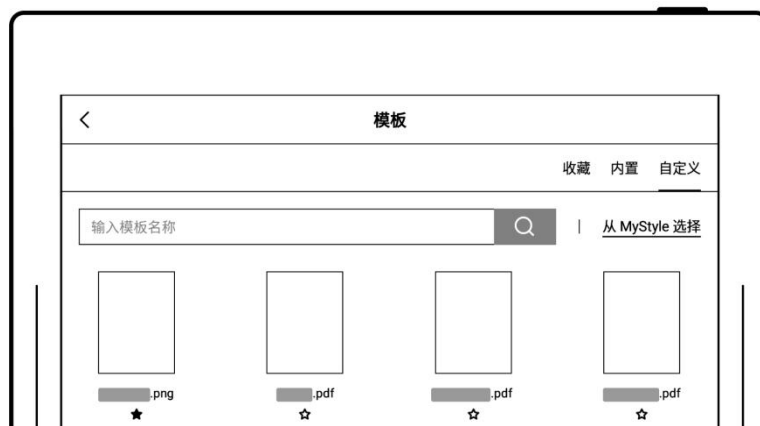



➤ PDF

- 轻点“自定义”或从 MyStyle 文件夹选择
- 轻点 PDF，进入页面管理选择页
- 轻点“ 应用为模板”
(注：支持嵌入原 PDF 的链接跳转)

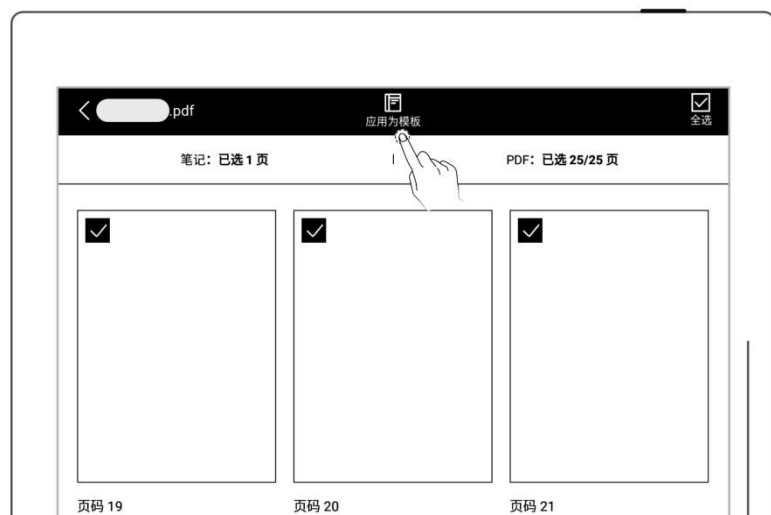

注：支持导入自定义的图片和 PDF 模板，请查阅[如何制作自定义的图片模板](#)章节



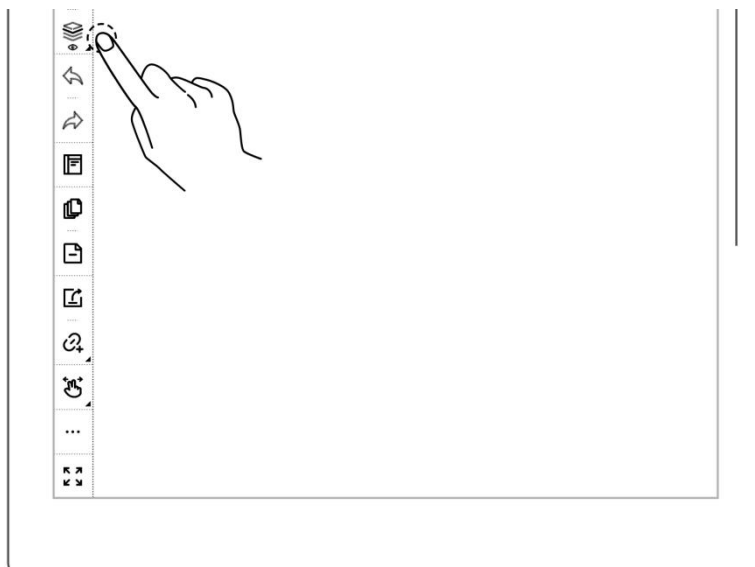

4.5 使用图层

图层通常适用于绘画场景，在设备上您可新增三个图层，来进行创作。

- 轻点 “ 图层”
- “主图层” 主要为文字书写层，仅可在此图层设置笔记的标题和关键字、设为链接和日历事件标题（请参阅 “[使用标题](#)” 章节、“[使用关键字](#)” 章节 “[使用链接](#)” 章节和 “[识别为事件标题](#)” ）



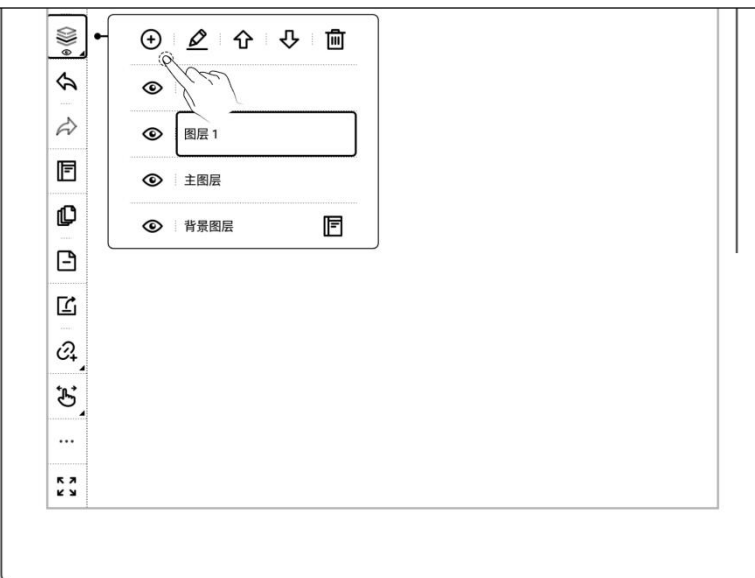

1、 增加、删除、显示和隐藏图层

- 轻点 “” 添加图层
- 轻点 “” 删除选中图层
- 轻点 “” 隐藏图层，轻点 “” 显示图层



2、 调整图层顺序

- 轻点 “” 和 “” 调整选中图层的上下位置

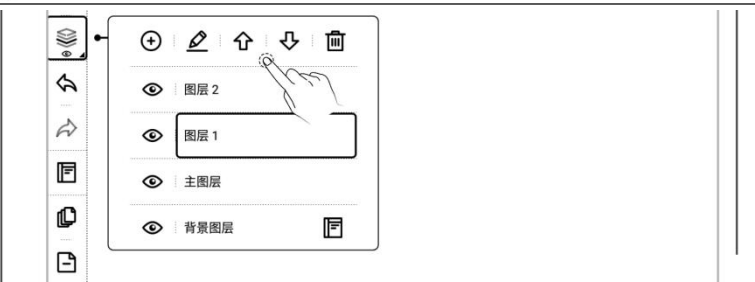

3、 图层重命名

- 轻点“”
- 在弹窗中输入新名称，轻点“确定”重命名选中图层

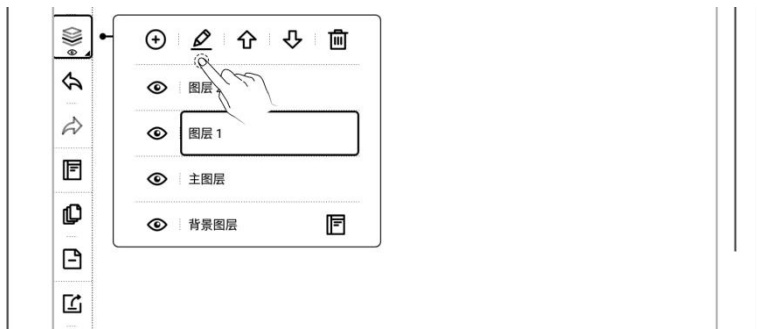

4.6 使用标题

1、 创建标题

- 轻点“套索”，用笔圈选手写笔迹

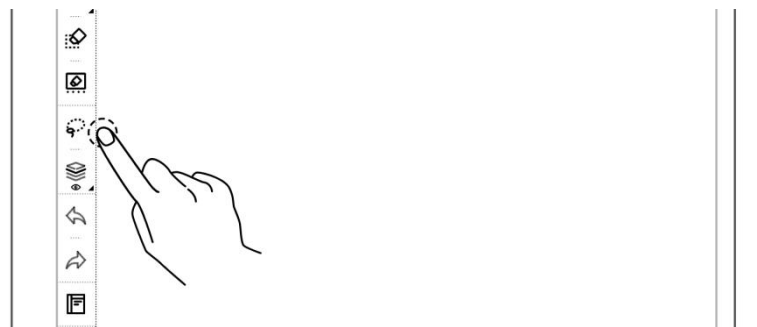

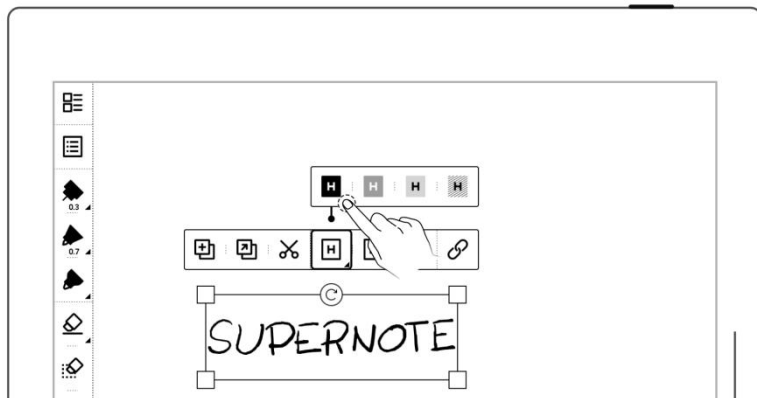
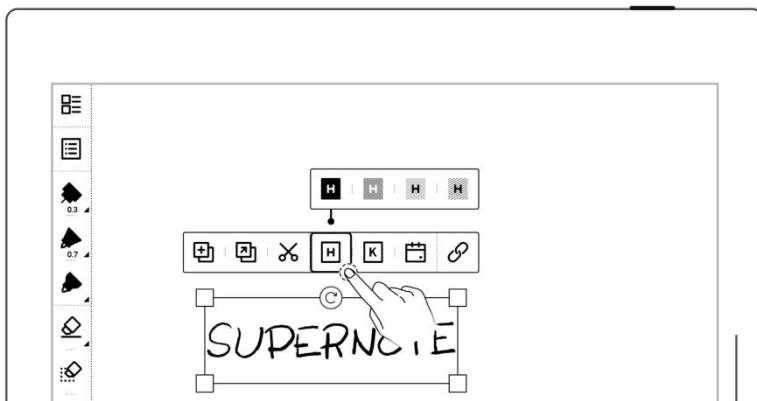

- 轻点“” ，选择标题样式

***注： 设为标题的笔迹区域不可再书写**

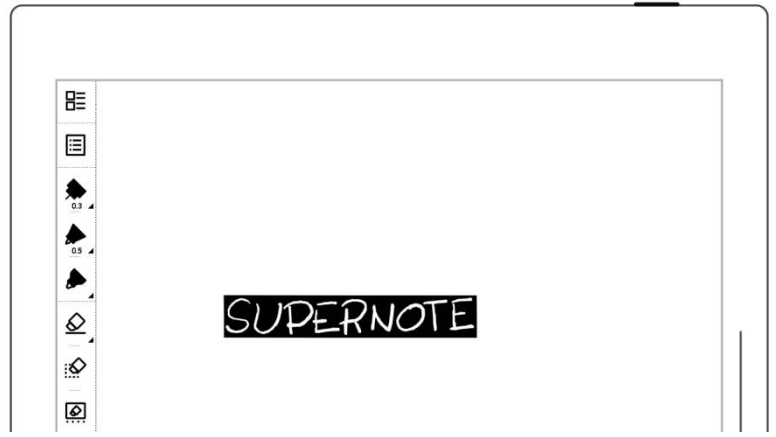





2、 查看标题

- 轻点“ 导航窗口”
- 选择“ 标题”



3、 删除标题

- 使用套索圈中单个标题，轻点“”
- 或在标题页面，轻点“”

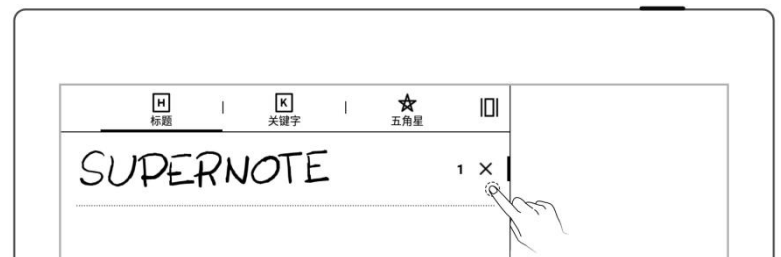
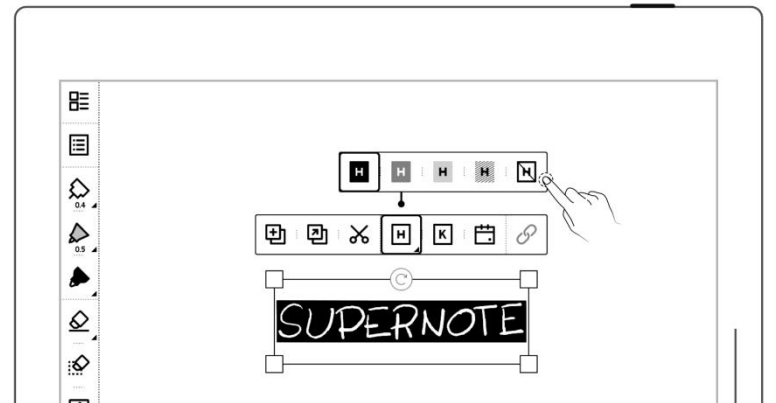

*注：设为标题功能仅限在“主图层”中有效。

4.7 使用关键字

可对笔记或文档页面书写的内容，圈划出关键字进行识别，以便快速搜索与关键字相关的文件页。以下以“笔记”为例：

1、 添加关键字

- 圈选需创建关键字的笔迹后，轻点“**K**”
- 或轻点“**⋮**更多”后，轻点“**K**添加关键字”
- 通过键盘输入后轻点“添加”；或直接选择最近使用

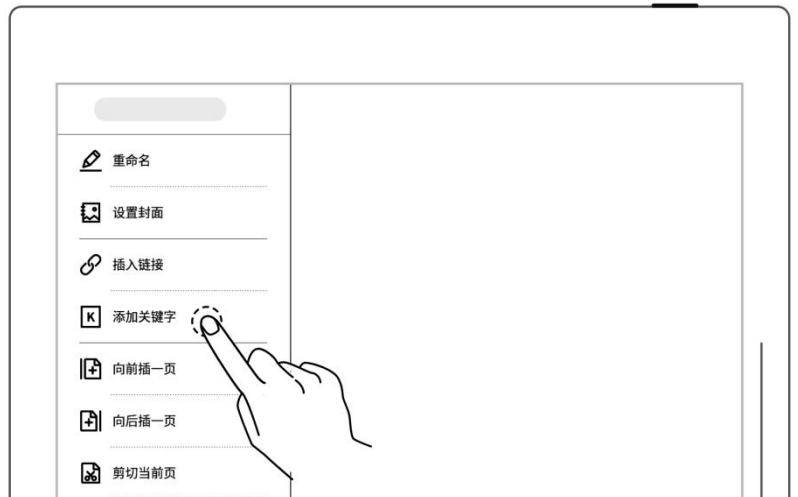
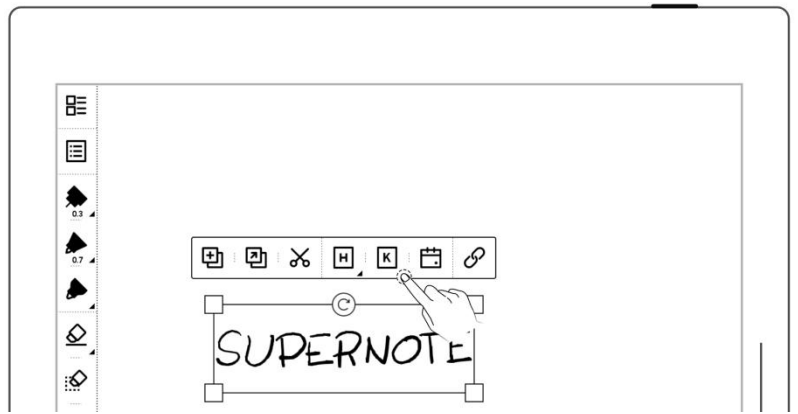

2、 查看关键字

- 轻点“**☰**导航窗口”
- 选择“**K**关键字”



3、 删除关键字

- 在关键字页面，轻点“✕”

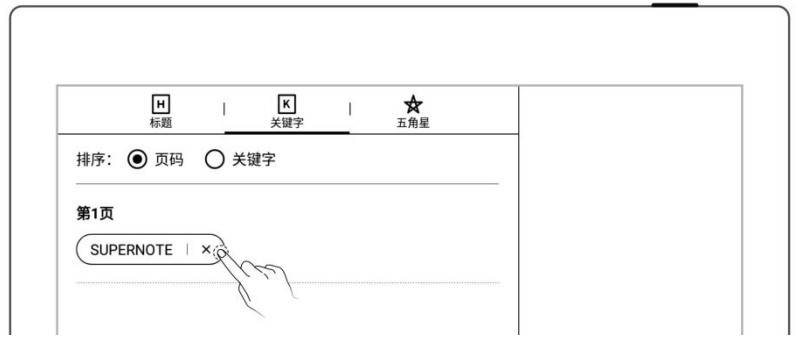

*注：笔记中设为关键字仅在主图层有效。

4.8 整理笔迹

4.8.1 复制/剪切/粘贴笔迹

1、 轻点“套索”

- 用笔圈选手写笔迹
- 轻点“复制”或“剪切”
- 轻点复制或剪切后，套索图标切换为“粘贴”

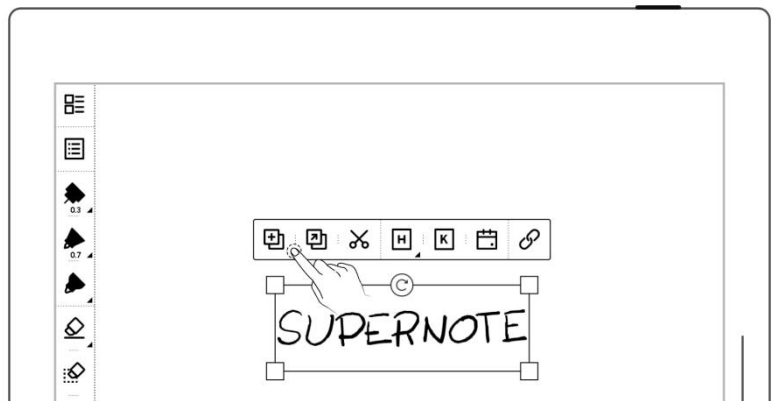

2、 将复制或剪切的笔迹粘贴到当前笔记

- 轻点复制或剪切后，在当前页面或通过页面管理跳转到对应的页面
- 或轻点“复制到”直接跳转到页面管理选择

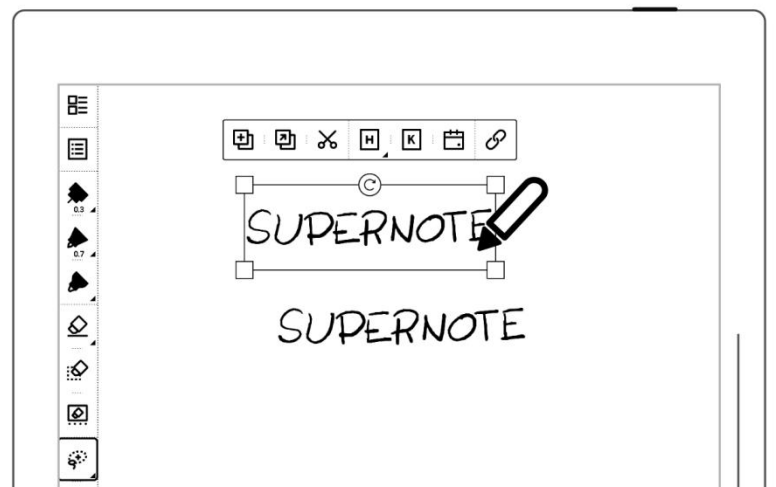

目标页面

- 用笔尖轻点屏幕,即为粘
贴

3、 将复制或剪切的笔迹粘贴
到其他笔记

- 打开其他笔记
- 轻点 “ 粘贴”
- 用笔尖轻点屏幕,即为粘
贴

*注: 轻点 “” 后清除粘贴
板可切换回套索

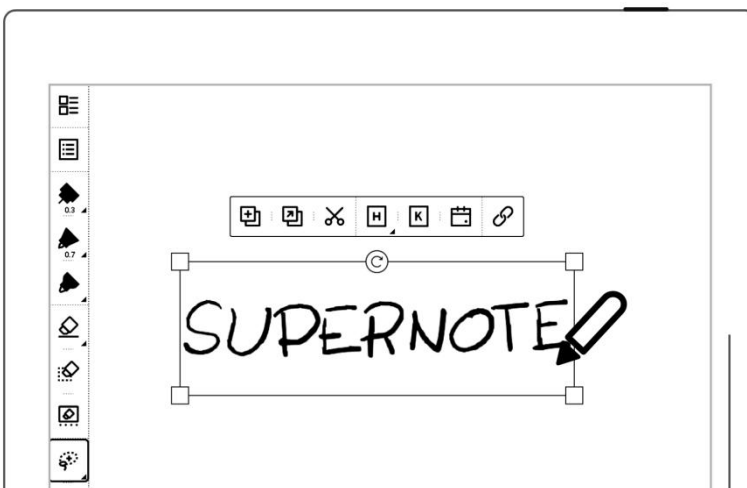

4.8.2 移动笔迹

- 轻点“套索”，用笔圈选手写笔迹
- 笔尖点中套索选择框内，进行拖动

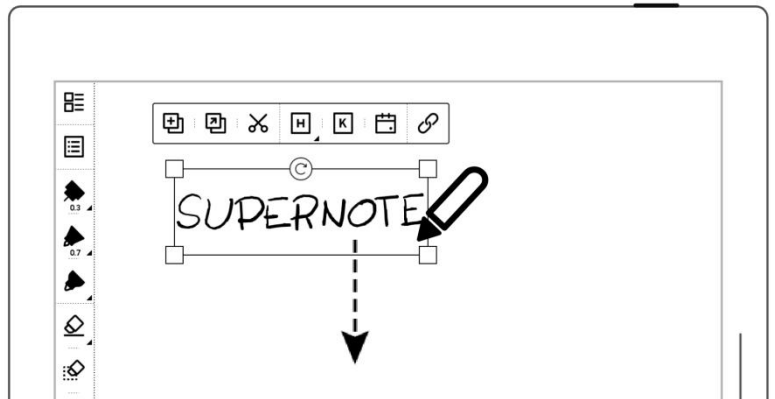

4.8.3 放大/缩小笔迹

- 轻点“套索”，用笔圈选手写笔迹
- 笔尖点中套索选择的区域，选择四边的小框，向外拖动即为放大，向框内拖动即为缩小

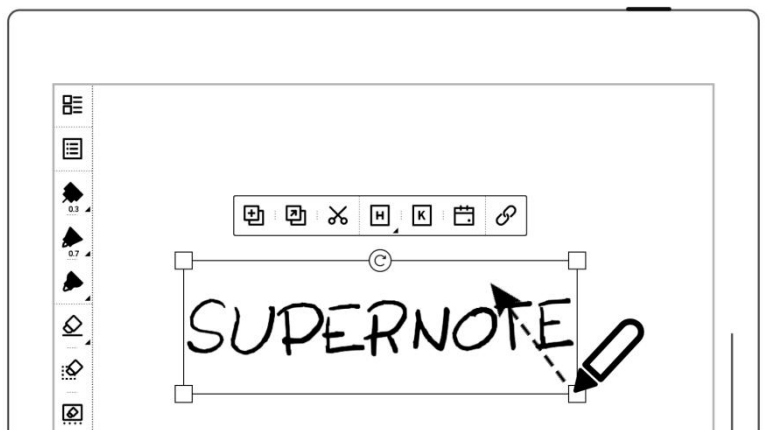

4.8.4 旋转笔迹

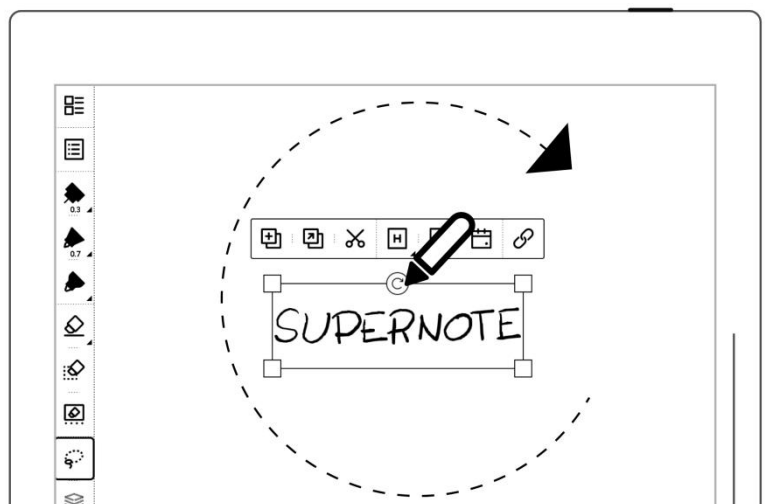

- 轻点“套索”，用笔圈选手写笔迹
- 笔尖点中套索选择的区域，选择框上的“©”，旋转角度



4.9 整理页



4.9.1 删除/插入页

1、 删除笔记页

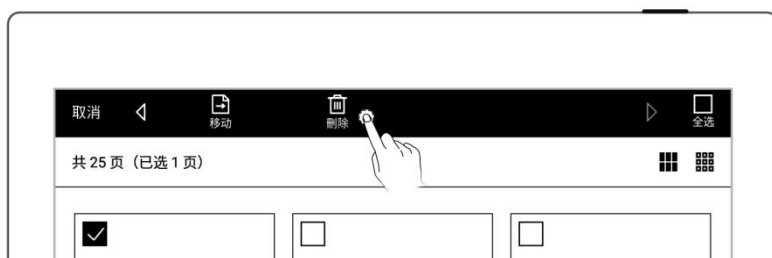
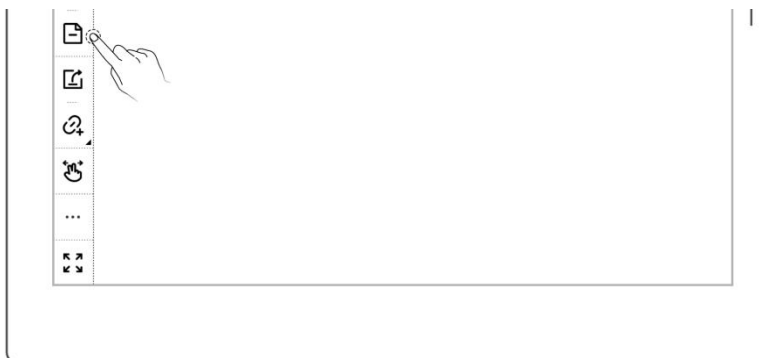
- 轻点“”即删除当前页
- 或轻点“ 页面管理”，长按笔记页直至出现功能栏，选中待删除页，轻点“ 删除”



2、 插入笔记页

- 轻点工具栏“ 更多”或在页面管理的功能栏
- 轻点“ 向前插一页”即在当前页前插入一页
- 轻点“ 向后插一页”即在当前页后插入一页

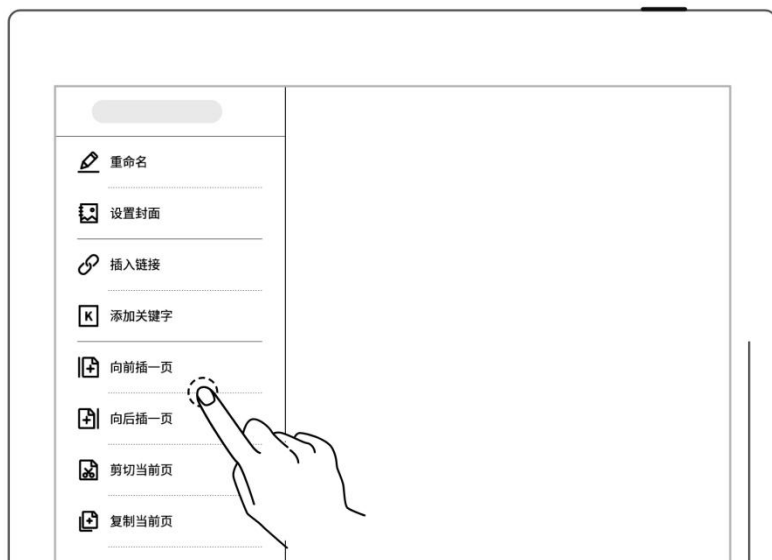

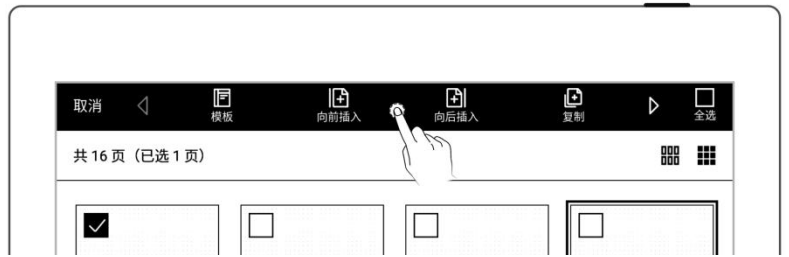

4.9.2 复制/移动页

1、轻点“ 页面管理”

- 长按笔记页，直至上边出现功能栏



2、选中待复制或移动的页

- 轻点“ 复制”或“ 移动”



3、在“复制至”或“移动至”
页面

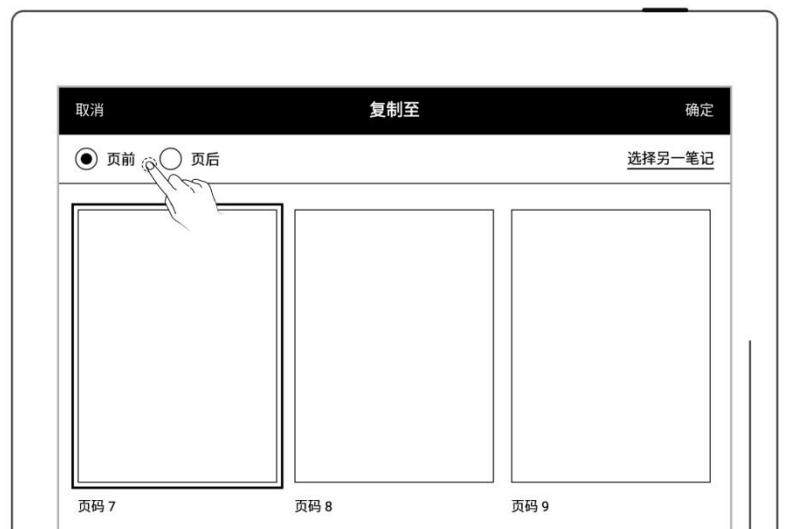

- 在当前笔记内或选择另一笔记
- 选中移动或复制的目标页面
- 选中目标页面的“页前”或“页后”



- 轻点“确定”

4.9.3 剪切/复制当前页

1、 轻点工具栏“...”更多

- 轻点“ 剪切当前页”
或“ 复制当前页”
- 选择在当前或其他笔记需要粘贴的位置
- 轻点“ 粘贴页”即粘贴成功已剪切或已复制的页

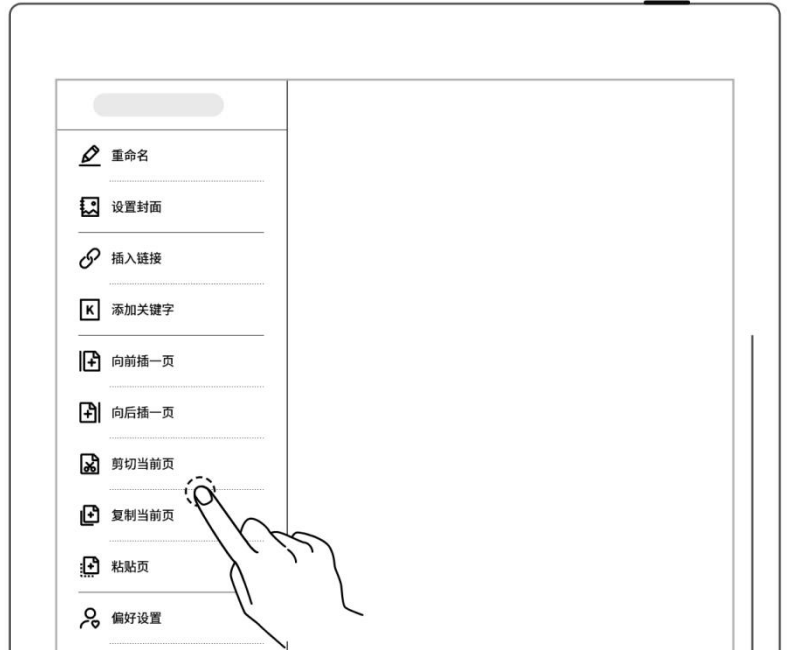

4.10 使用链接

1、 插入链接

- 圈选需创建链接的笔迹或轻点“...”更多，轻点“ 插入链接”
- 选择链接样式和目标类型（在“...”更多内直接创

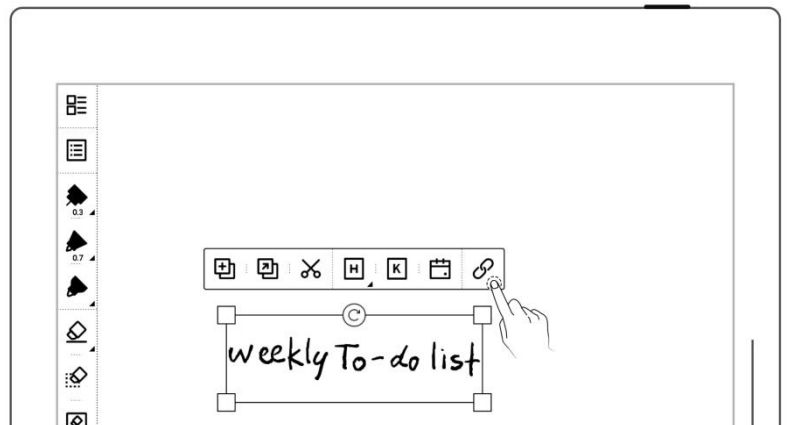

建链接时可选择显示的链接名称)

● 选择链接目标

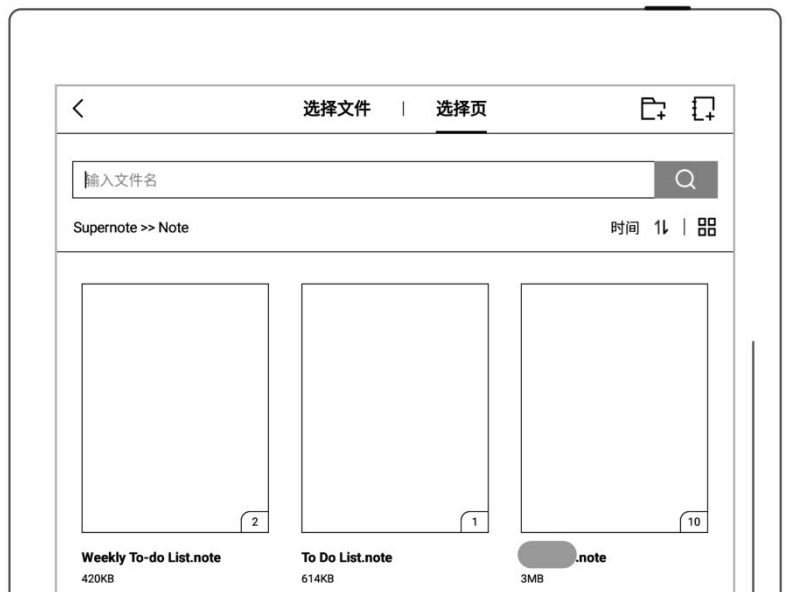
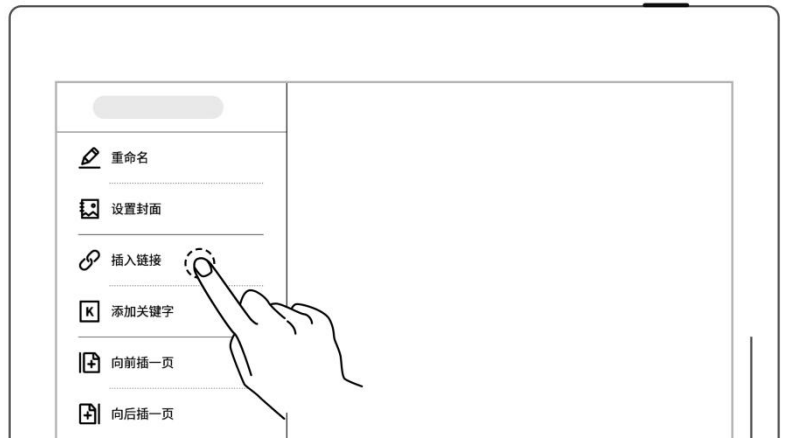

2、 编辑链接

- 使用套索圈中单个链接，
轻点“”



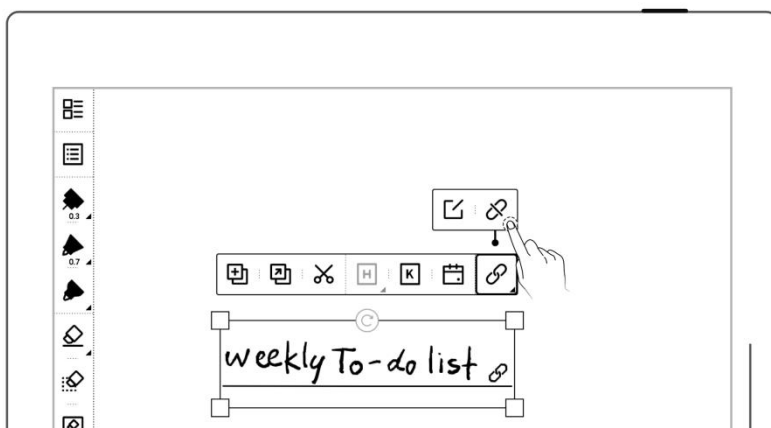

3、 取消链接

- 使用套索圈中单个链接，
轻点“”



4、 链接跳转和返回

- 轻点链接处可跳转到目标位置
- 轻点“”或在上半屏范围内单指向上滑动可逐级返回跳转前页面；轻点“”可一键返回到跳转前起始页



*注：链接仅可在可见的主图层上创建和点击。（暂只可在笔记内创建）

4.11 使用实时识别笔记

此类型笔记在文件管理中带“(A)”标识，支持搜索笔迹，但不支持图层功能

1、 新建实时识别笔记

- 新建笔记时选择实时识别笔记类型
- 选择识别需使用的语言（不可更改已创建笔记的识别语言）

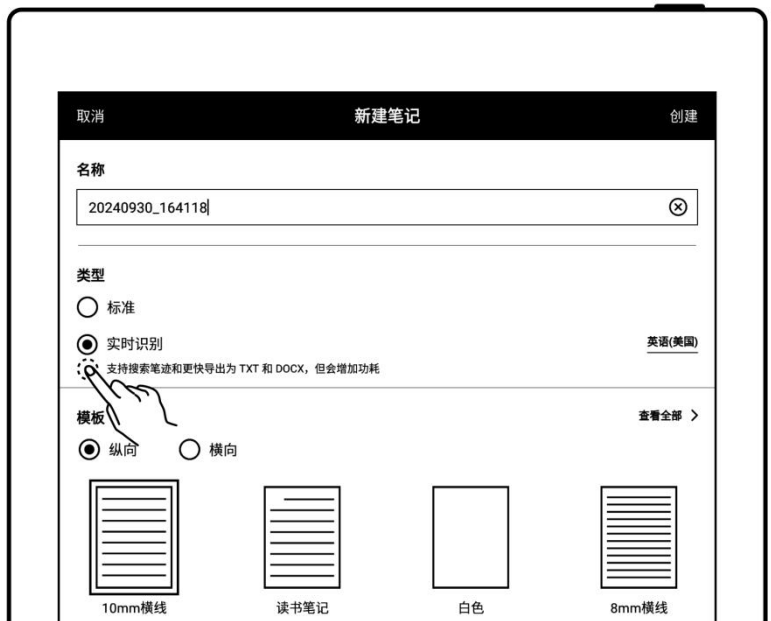

2、 查看识别结果

- 轻点“(A)”查看识别结果

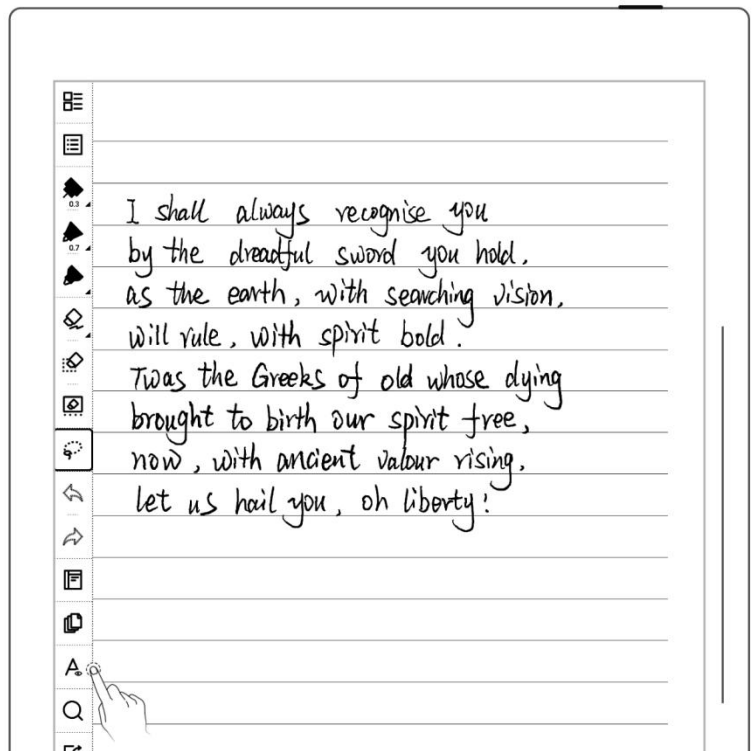

- 轻点“”可重新识别

当前页

- 轻点“”可查看后台

识别进程



3、 导出识别结果

- 在识别结果页面轻点

“”或在工具栏轻点

“” 进入导出页面

- 选择导出 TXT 或 DOCX

- 选择排版设置

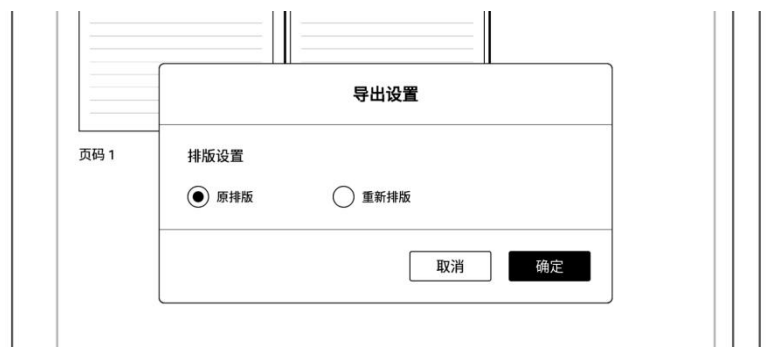
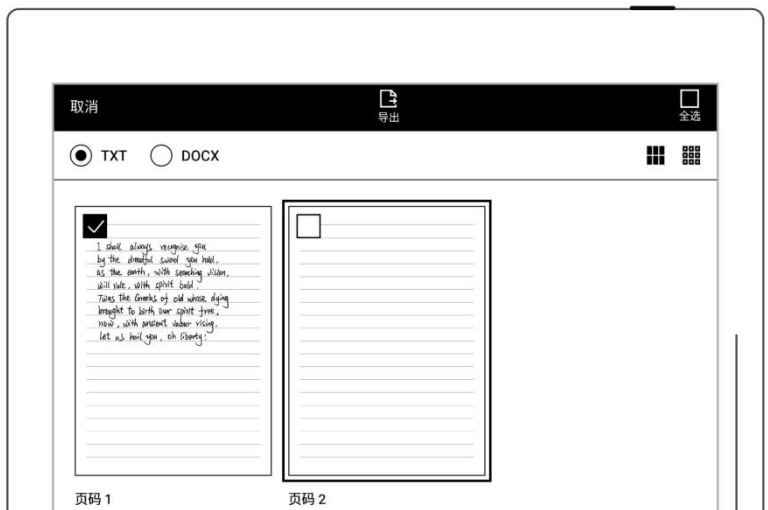
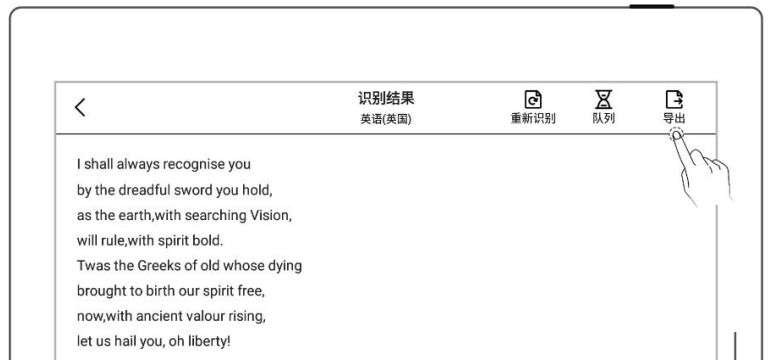

4、 搜索笔迹

- 轻点 “🔍”
- 在搜索页面可搜索已识别笔迹

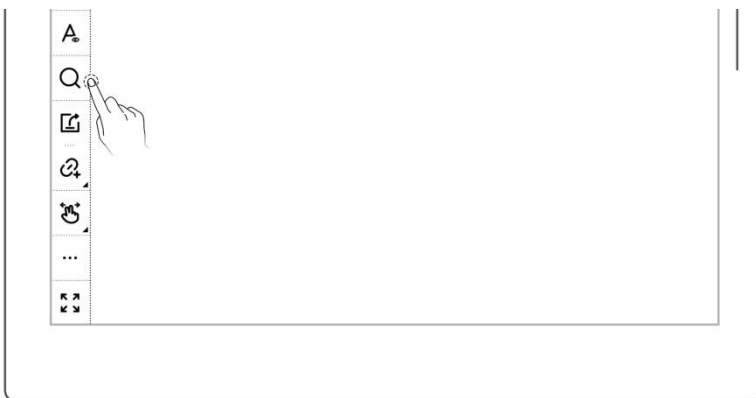

注：以下操作会影响识别效率：复制、粘贴、剪切、放缩笔迹；复制或移动标准笔记页到实时识别笔记中

4.12 回到跳转前页面

- 在打开的笔记或文档内
- 通过标题、五角星、链接、页面管理、目录、关键字、书签、旁注、页码、搜索跳转后

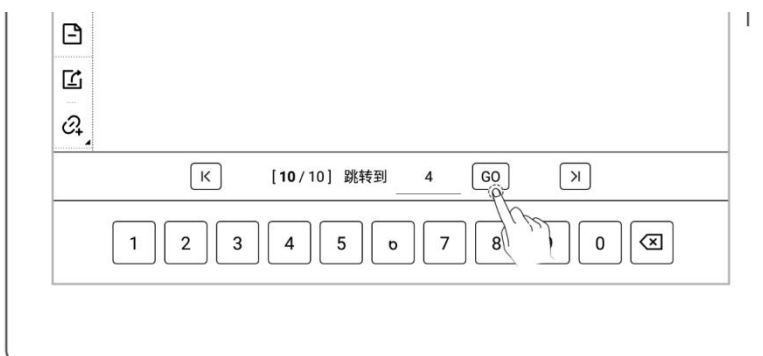

- 轻点 “↶” 或在上半屏范围内向上滑动，可回到跳转前的页面
- 轻点 “↶” 可一键返回到跳转前的起始页



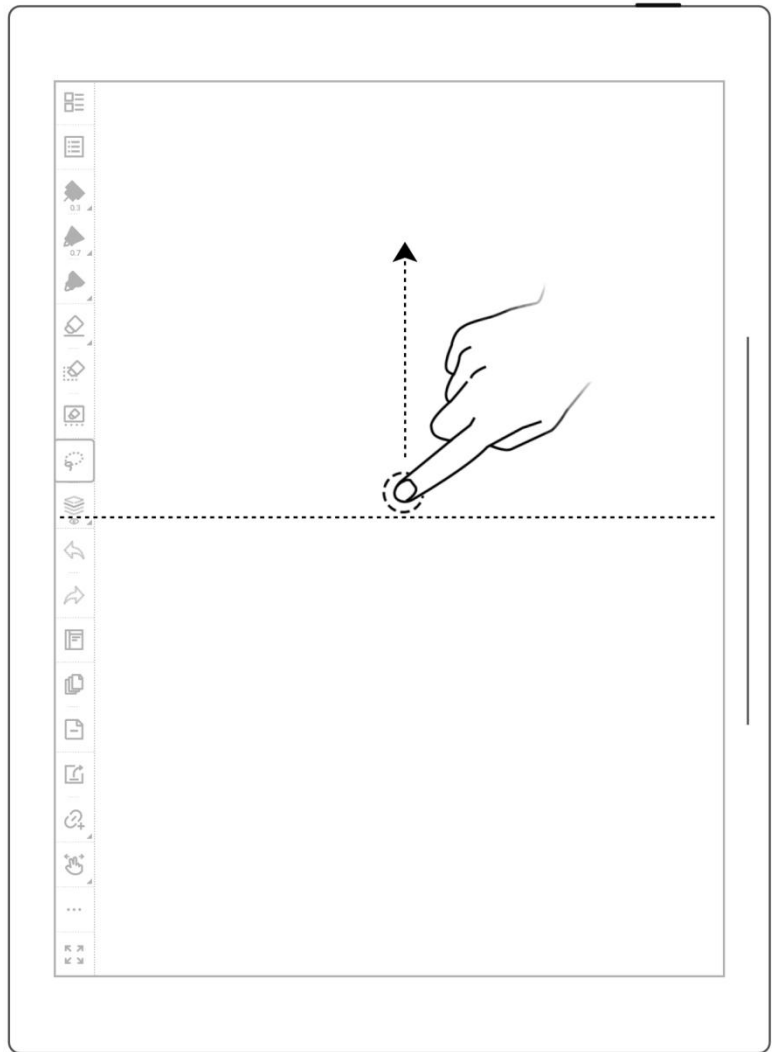

*注：返回跳转前页面手势可在“工具栏>更多>手势设置”内选择开启或关闭。

4.13 分享导出

- 1、 轻点“ 分享导出”

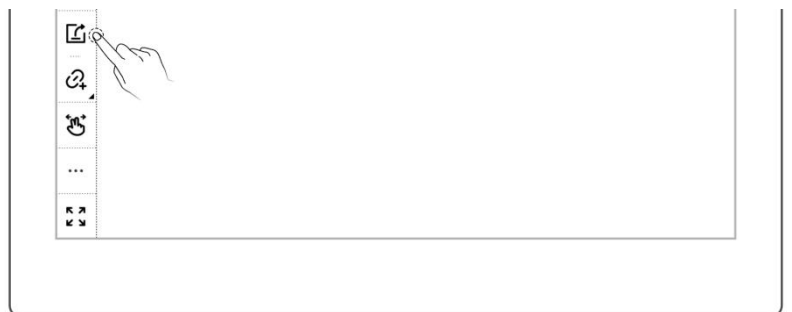

2、 选中需导出分享的页面

- 选择文件格式：PNG、PDF、TXT 或者 DOCX
- 轻点“二维码分享”或“导出”

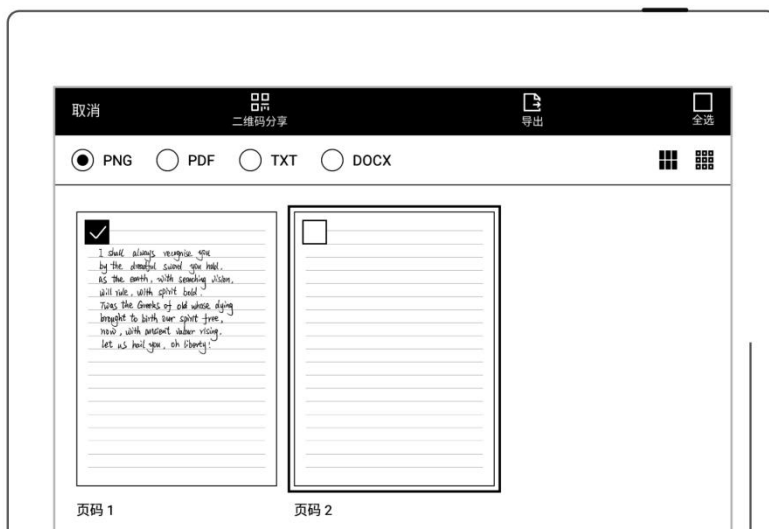

*注：PNG 导出可选择不同图像尺寸，PDF 导出可选择不同笔迹类型

第 5 章 阅读、摘录与批注

5.1 导入文档

将文档导入设备可以通过以下三种方法：

方法一、USB

1、 使用 USB 线连接 PC 电脑和设备

2、 PC 端可看到弹出的

“Supernote” 盘符

- 此时只需将 PC 上的文档拖放到 Supernote 盘符下的 \Document 目录下

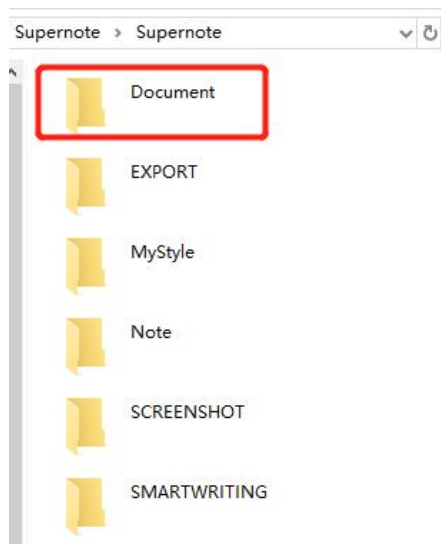

*注：MAC 电脑连接设备需安装第三方 MTP 工具（请参阅 [USB 连接章节](#)）。

方法二、云盘（以下以 Supernote Cloud 为例）

1、 在电脑上的浏览器使用注册账号登录 Supernote Cloud:

<https://cloud.supernote.com>

2、 选中左侧“Document”标签，点击“上传”，在弹出框中选择需要上传的文件，点击“打开”按钮或者通过 Partner APP 上传文件

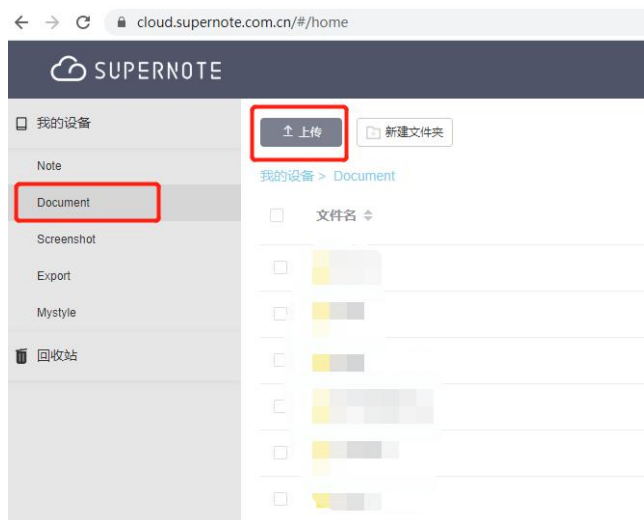

3、 设备端连接网络，使用注册账号登录

- 下滑打开顶部菜单栏，轻点“同步”
- 等待同步完成

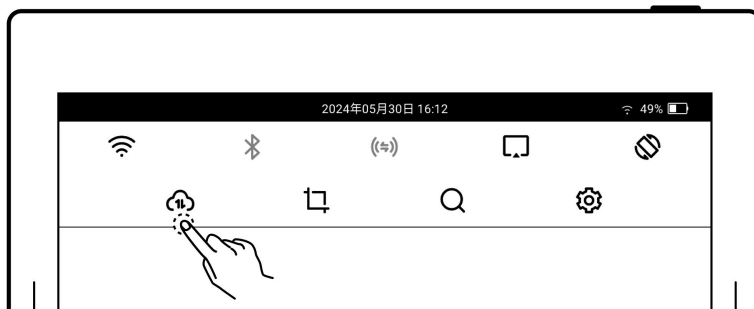

方法三：“浏览器传输”或“直传”（请参阅 [浏览器传输](#) 和 [直传](#) 章节）

5.2 更换显示字体

此功能仅限 EPUB 和 FB2 格式的文档。

1、 打开文档，轻点 “Aa”

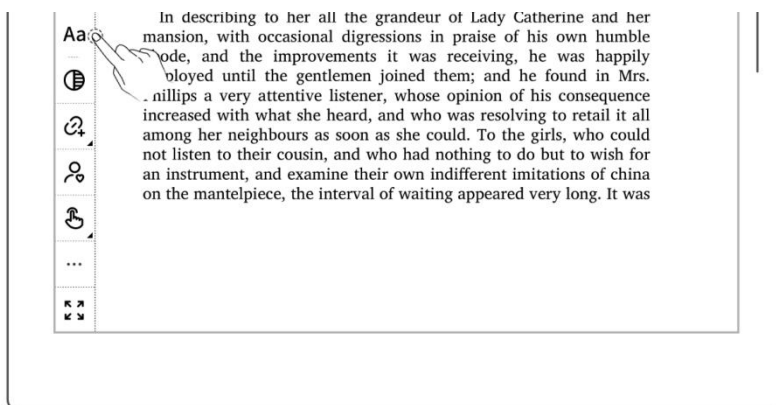

2、 在弹出页面上可通过选择字体、字号以及行、页间距重新排版

- 轻点 “保存”

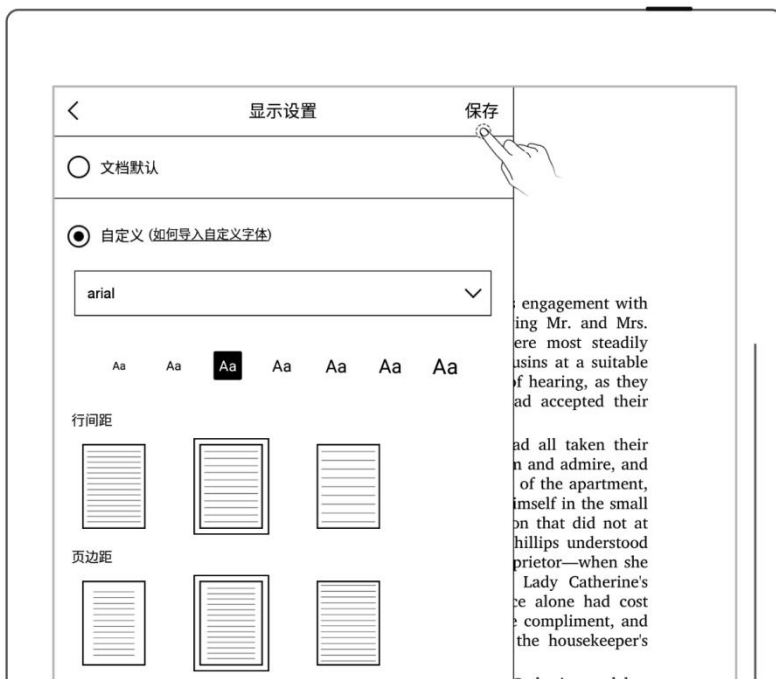

*注：支持文档自定义字库导入（请参阅 [“如何进行文档自定义字库导入”](#)）

EPUB 文档上如果进行了手写注释，则无法调整字体等显示设置。

5.3 调整显示对比度

- 1、 打开文档，轻点“对比度”

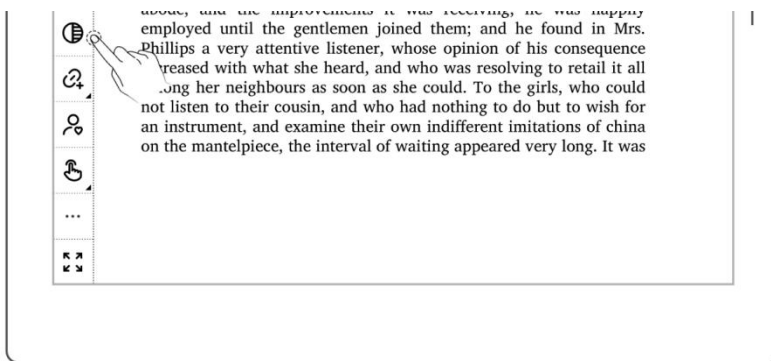

- 2、 轻点对比度调节栏

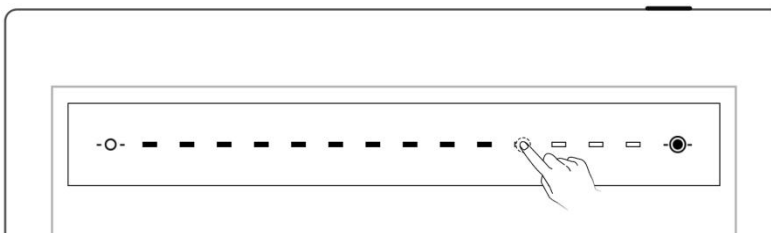

5.4 PDF 手势缩放

手势缩放功能仅限 PDF、CBZ、XPS 和 DOC 文档

- 打开文档，双指在屏幕上张开及收缩可放大缩小页面
- 当页面超过 100% 大小时，双指在屏幕上拖动，可移动页面查看内容
- 页面放大后，右上角出现页面缩放窗口，手指移动缩放窗口内的小方框，页面也会跟随移动

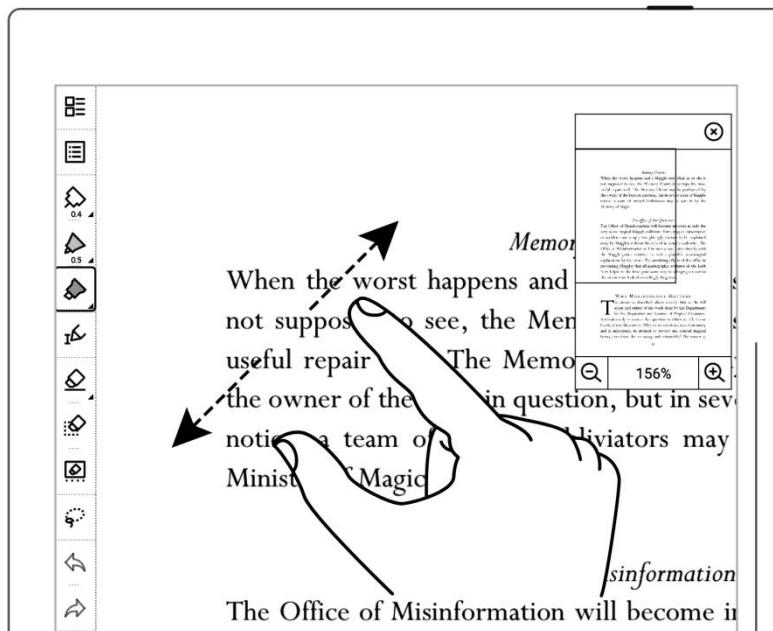

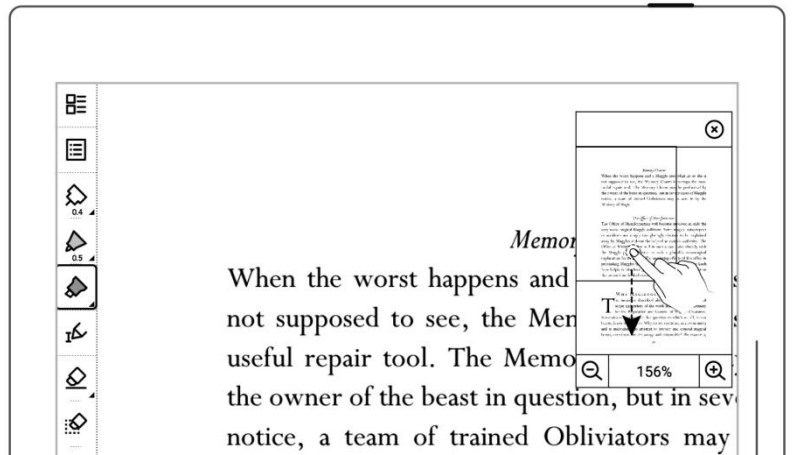

- 点击屏幕上放大“+”、缩小“-”也可放大缩小页面
- 手指拖动缩放窗口，可在页面内移动缩放窗口的位置
- 当页面缩小回 100%大小后，缩放窗口消失

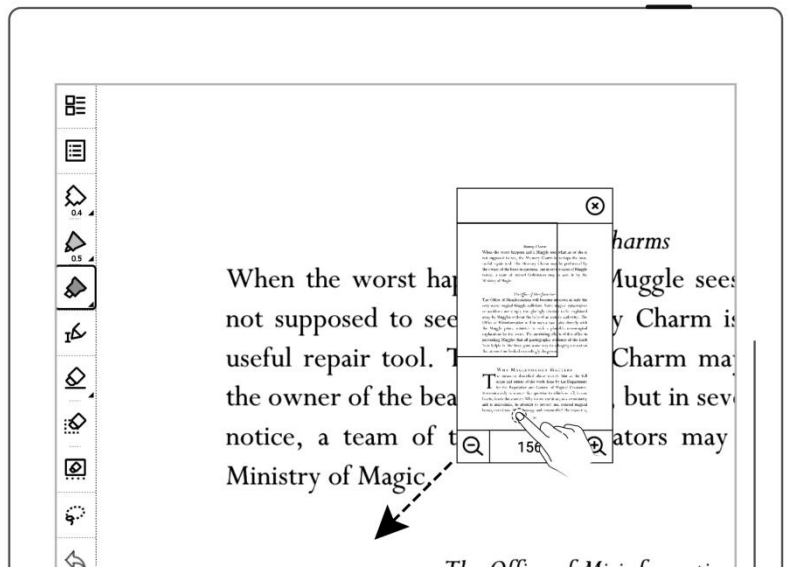
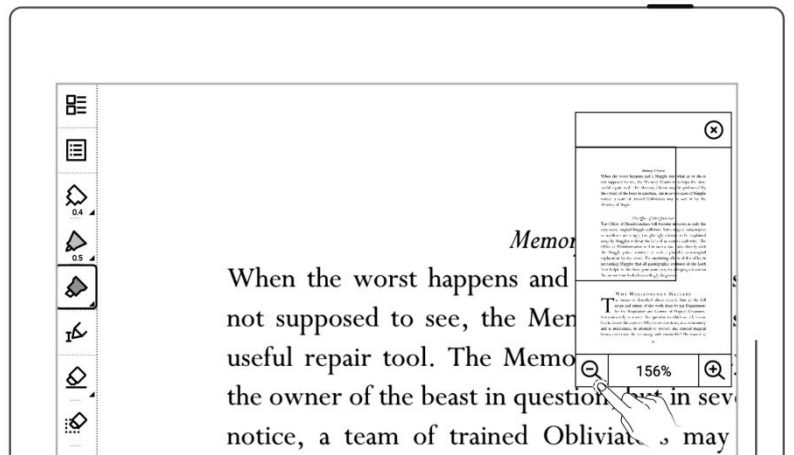

- 轻点 “⊗” 可关闭缩放窗口
- 翻页或再次缩放可重新调出缩放窗口

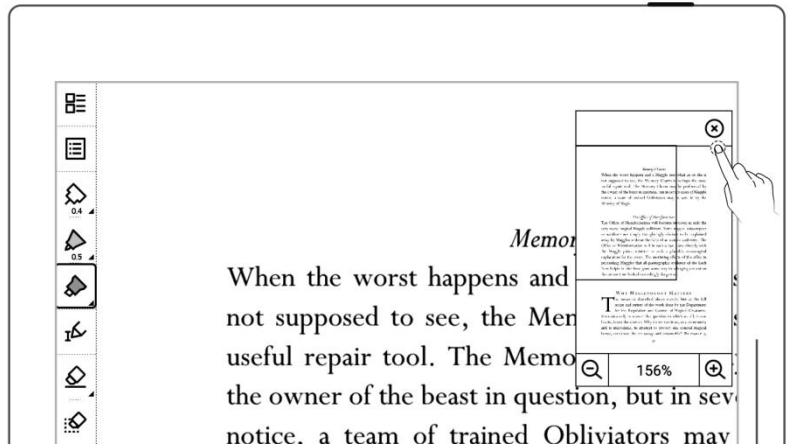

5.5 PDF 切边

切边功能仅限 PDF、CBZ 和 XPS 文档

- 1、轻点 “□” 切边

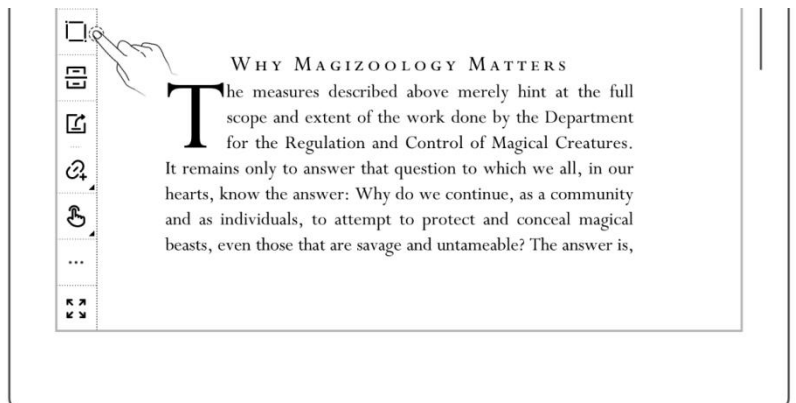

2、 页面展示自动切边的边框效果

- 轻点“还原”，边框会还原到文档原来的位置，“还原”按键变为“自动”
- 按住边框四周加深线条处，可进行手动调整
- 调整后，轻点“确定”
- 文档切边后，功能栏图标会变为“”，轻点后可将切边的文档进行还原

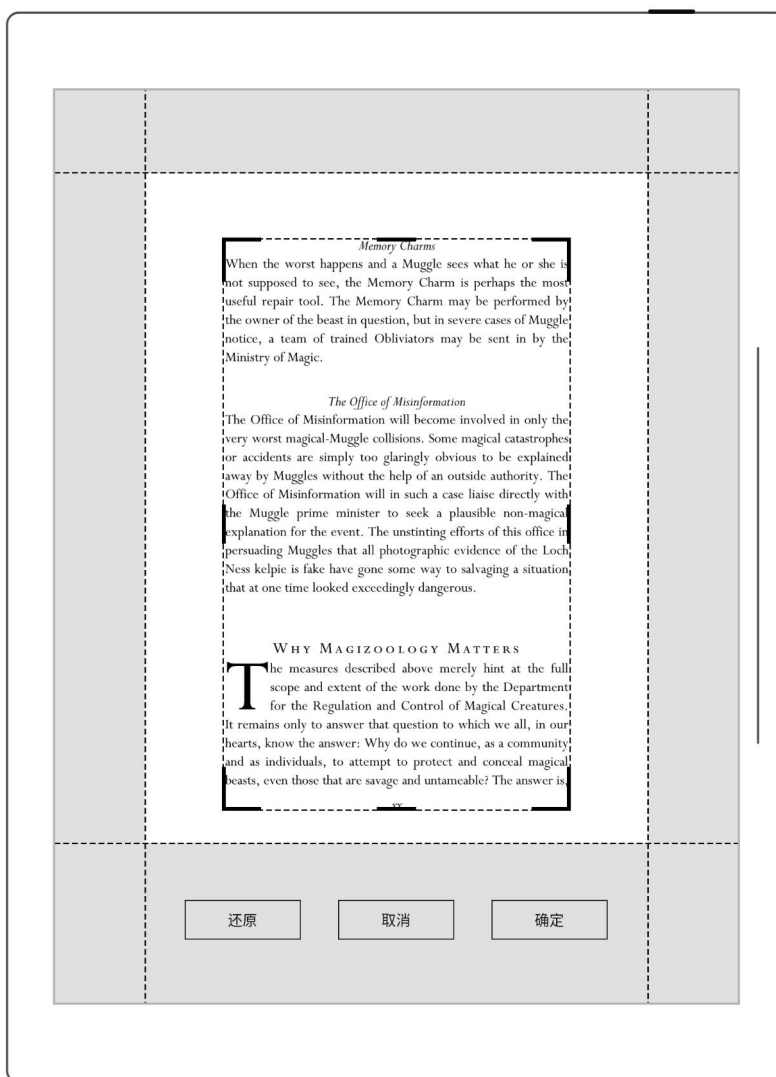

5.6 PDF 导出

此功能仅限 PDF 文档

- 轻点“ 导出”

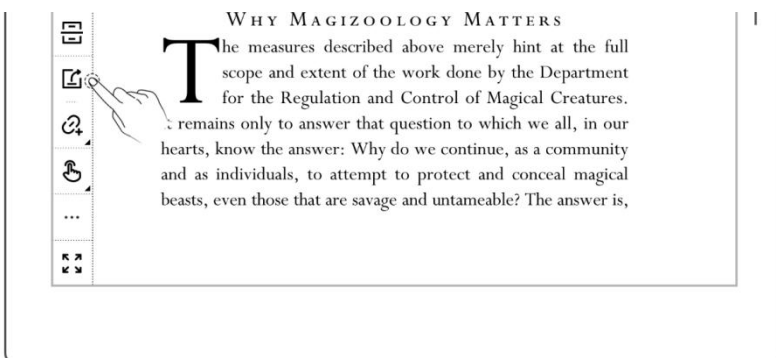

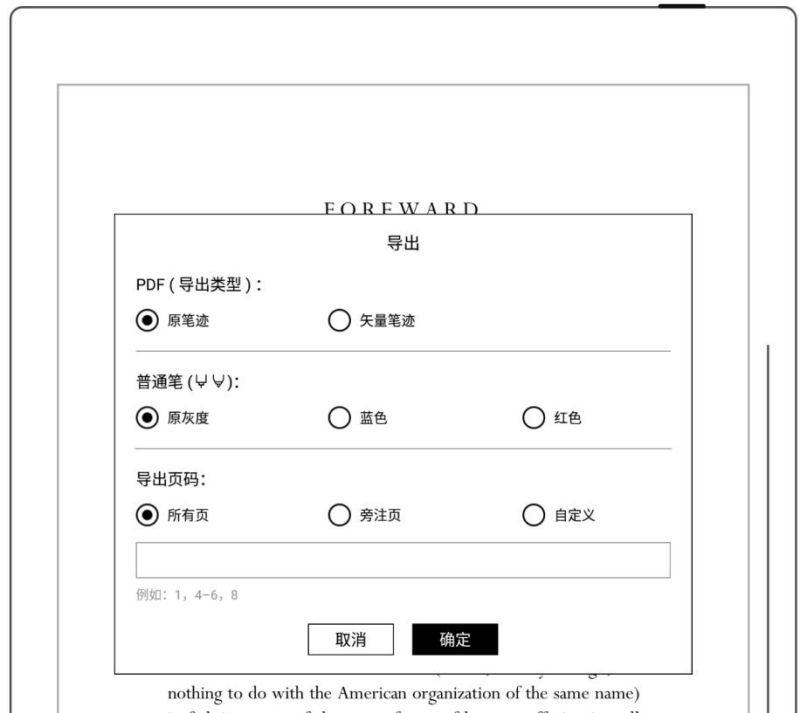

- 导出可选择笔迹显示类型
- 导出可选择笔迹颜色
- 导出可自定义选择页码



5.7 书签和目录

1、 书签

- 轻点 “ 添加书签”
- 在 “书签添加成功” 弹框中可自定义书签名称，轻点 “完成”；或轻点 “移除”
- 设为书签后，图标变为 “ 取消书签”，再次点击，则取消当前页书签

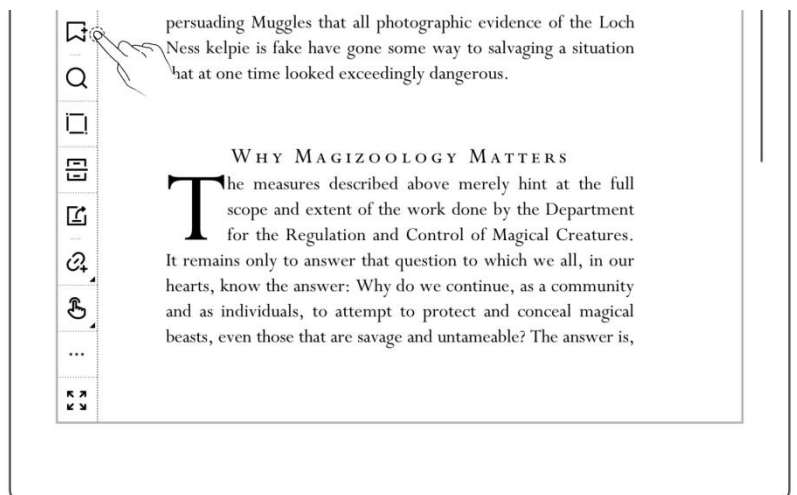

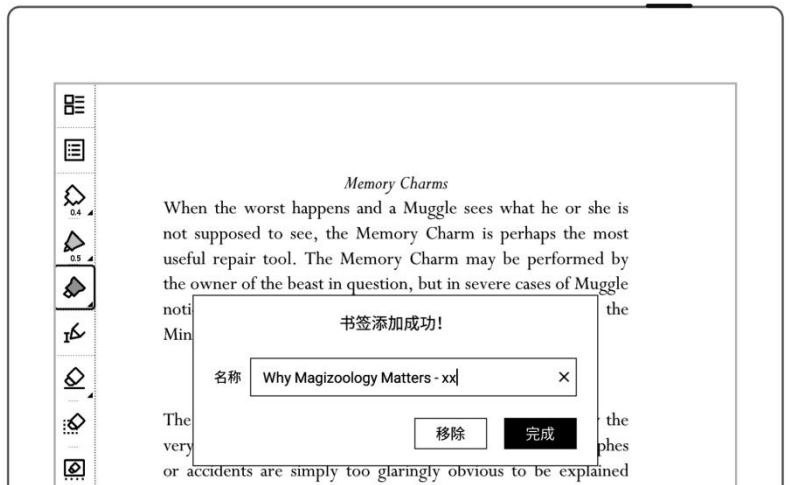





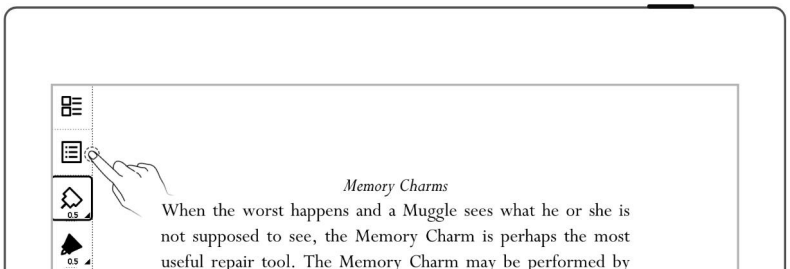

2、 目录

- 轻点 “ 导航窗口”
- 选中 “目录”



3、 书签更改名称和删除

- 轻点 “ 目录”、“ 书签”或“ 旁注”可切换查看
- 轻点 “ 书签”查看已添加书签
- 选中书签，轻点 “”，输入新的书签名，再轻点 “完成” 更改书签名称
- 轻点 “”可删除书签

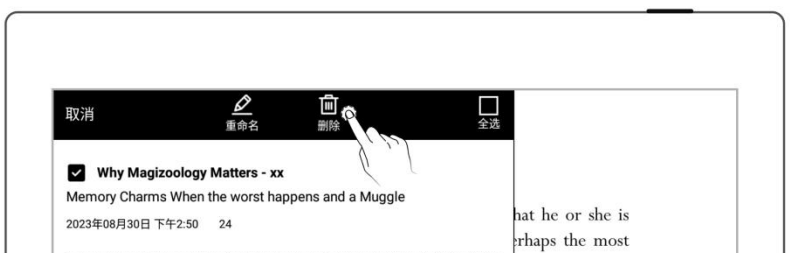
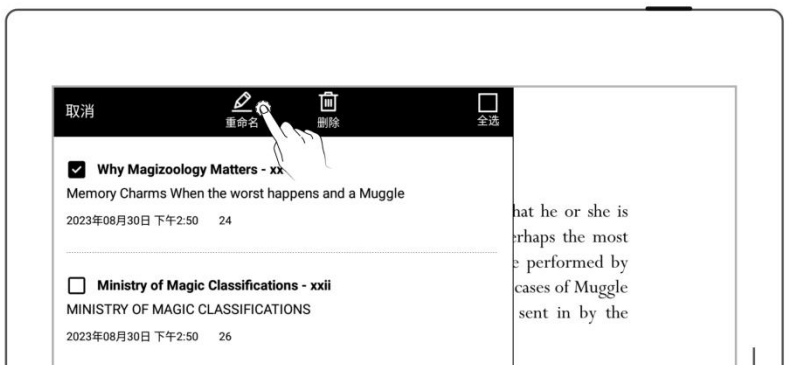

*注：如果部分 PDF 文件无法读取目录或标题，目录页将为空白。



5.8 页面旁注

1、 书写旁注

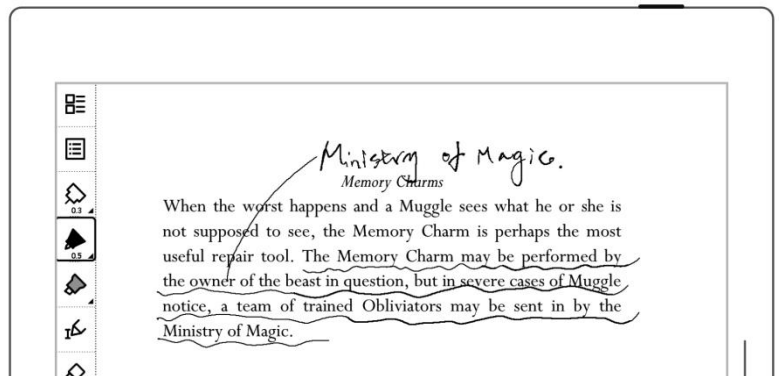
- 打开文档，您可直接在文档页面写注释或标记



2、 删除页面旁注

- 轻点“ 导航窗口”
- 轻点“ 旁注” 查看所有旁注页面
- 长按缩略图，勾选需擦除的旁注页，轻点“ 擦除旁注”
- 在弹出提示框中轻点“**擦除**”

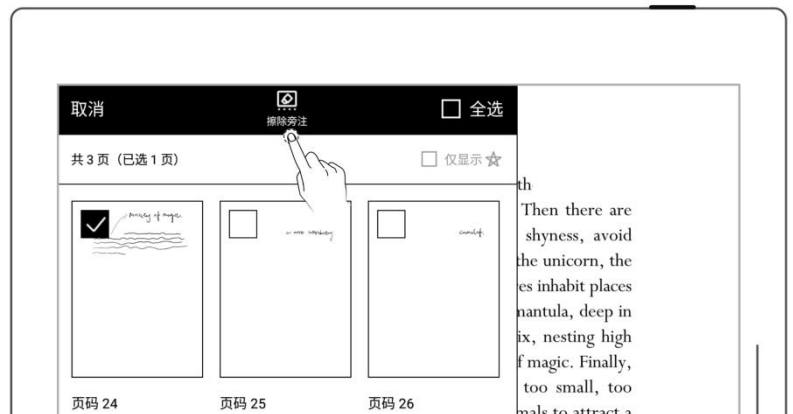
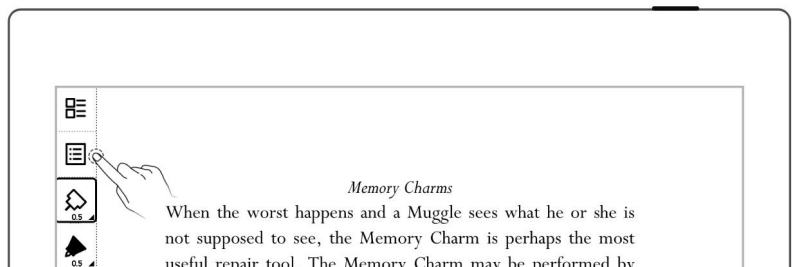

5.9 摘录和批注

- 摘录

- 在文本上一笔绘制符号 “[” 和 “]”
- 或轻点 “I” 选择文本，再轻点 “[” 可创建摘录（此操作仅适用于 PDF）
- 摘录文本会以 “D” 符号显示

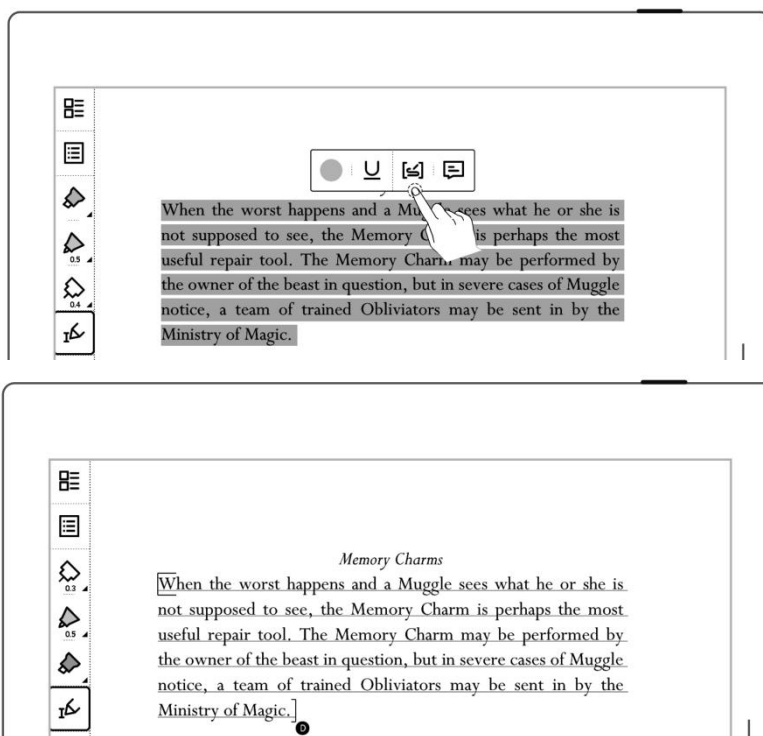

➤ 批注

- 在识别为摘录的文字上，轻点摘录文字，可进入批注页面
- 此处可写下您对摘录内容的理解或感想
- 写过批注的摘录，其符号由 “D” 切换为 “A”

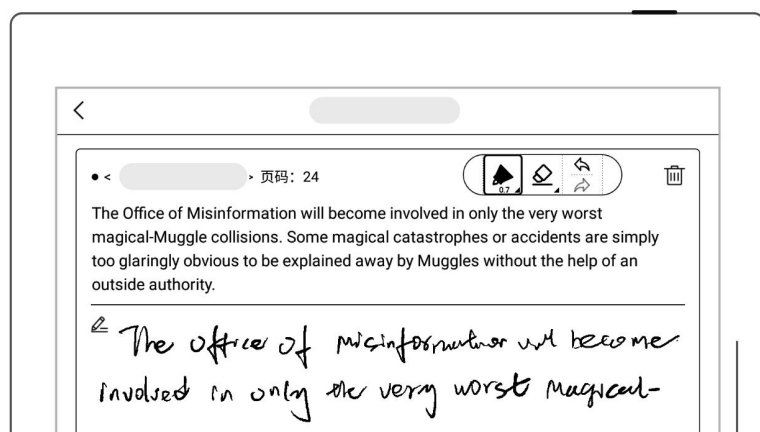

➤ 查看摘录和批注

- 在侧边栏中,轻点“摘录”
进入摘录列表
- 轻点文档名称栏进入查看该文档的所有摘录和批注
- 轻点“仅显示批注”可筛选已批注的摘录
(系统中摘录和批注是以文档名称进行分类的)

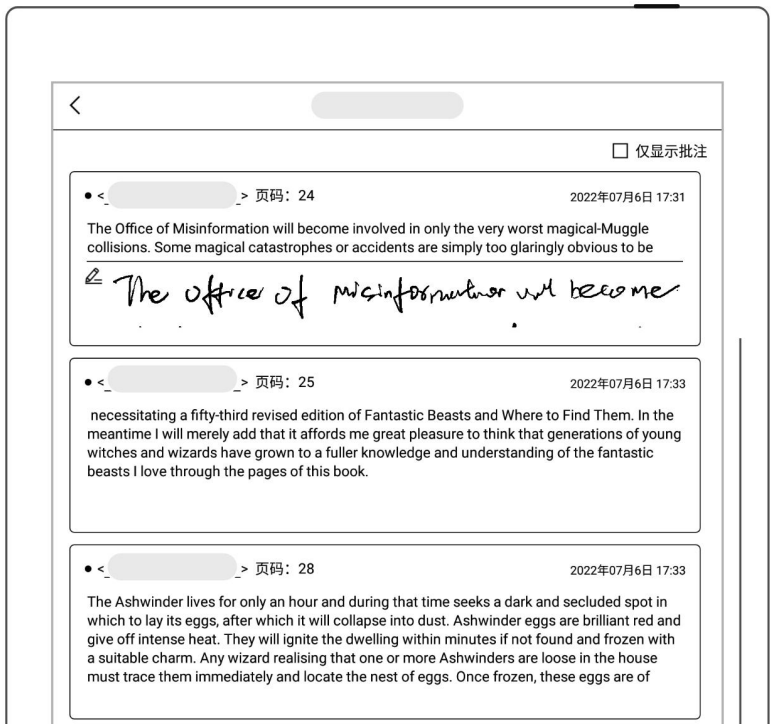

➤ 删除摘录和批注

- 在文档摘录和批注页面,长按摘录内容,唤出顶部功能栏
- 选中需删除的摘录,轻点“ 删除”

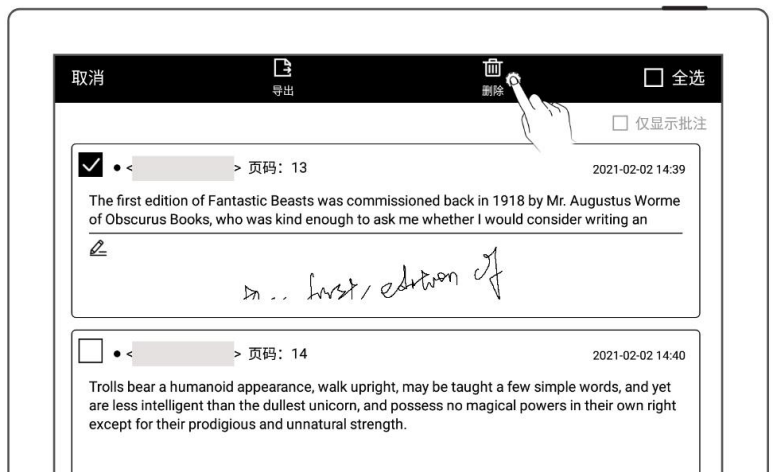

➤ 导出摘录和批注

- 选中需导出的摘录,在顶部功能栏轻点“ 导出”

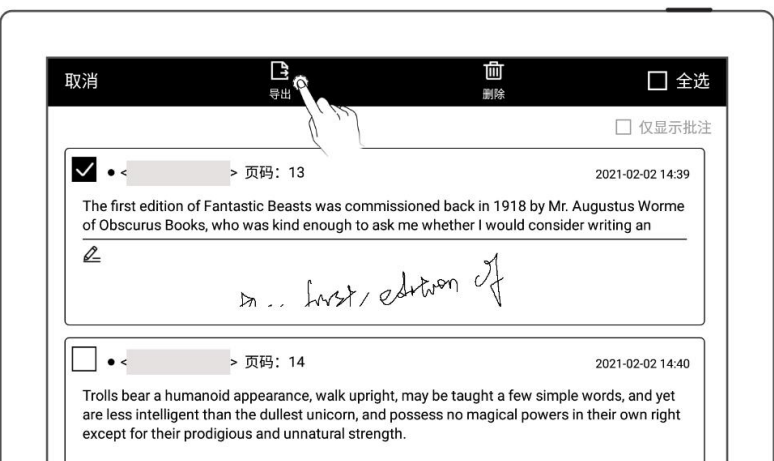

*注：摘录和批注仅适用于 EPUB 和文字版 PDF。摘录的符号 “D” 和 “A” 可在“文档工具栏>更多>偏好设置” 选择显示或隐藏

5.10 高亮标记和注释

此功能仅适用于 PDF

➤ 高亮标记

- 选择高亮笔，在文本上直接画过
- 或轻点 “I” ，用笔选择文本后选择颜色或下划线

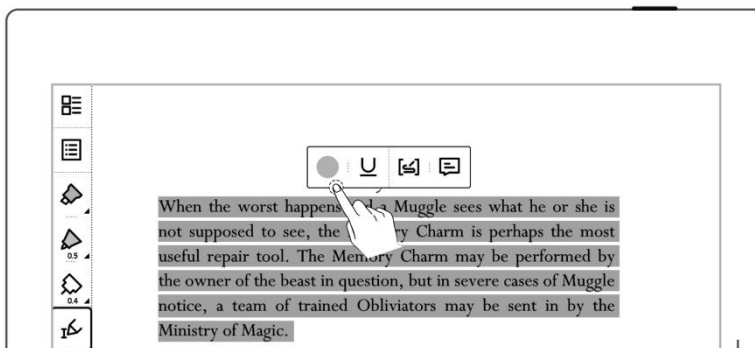
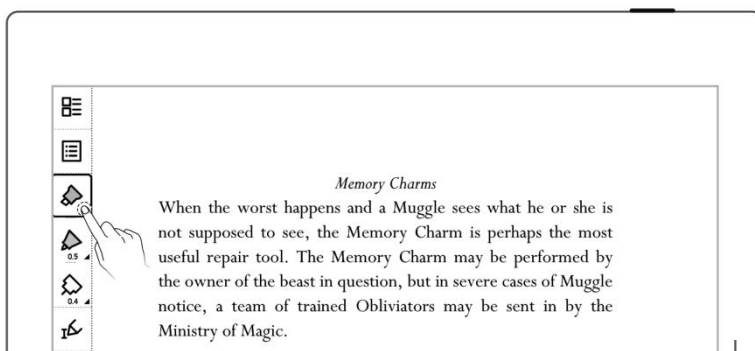

➤ 注释

- 轻点 “I” 选择文本或者轻点已创建高亮标记
- 轻点 “A” 打开注释框，输入您的理解或感想

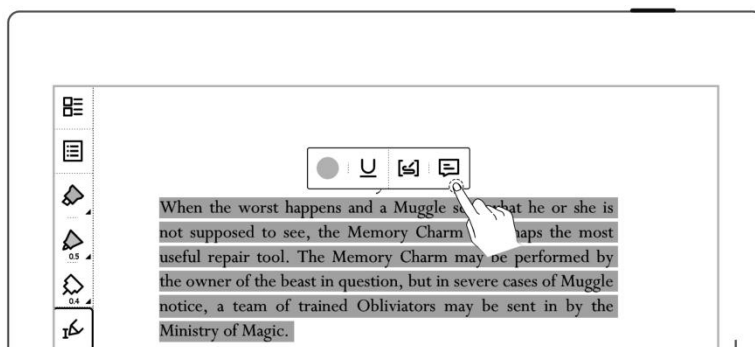

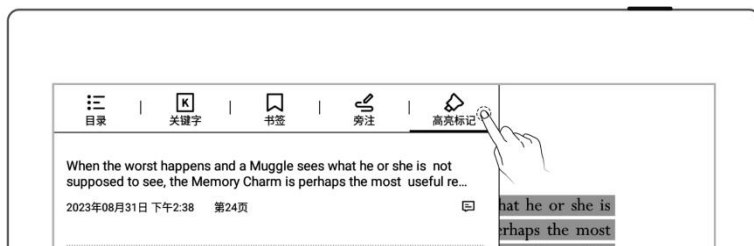

➤ 查看高亮标记和注释

- 轻点“ 导航窗口”
- 选择“高亮标记”



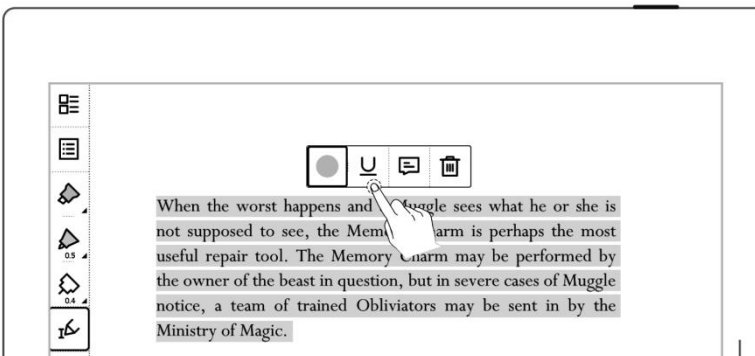

➤ 编辑高亮标记和注释

- 轻点已创建高亮标记
- 轻点“”和“”可切换颜色和下划线
- 轻点“”可编辑注释



➤ 删除高亮标记和注释

- 轻点已创建高亮标记文本，轻点“”
- 在导航窗口，长按高亮标记唤出顶部功能栏，选中需删除的高亮标记，轻点“ 删除”

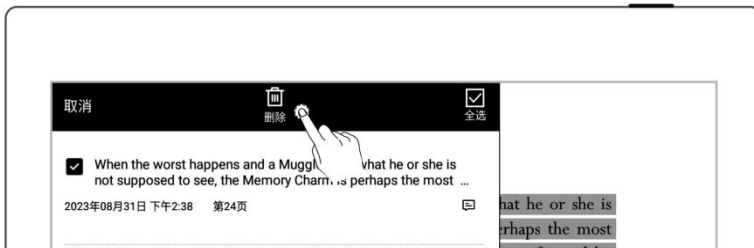
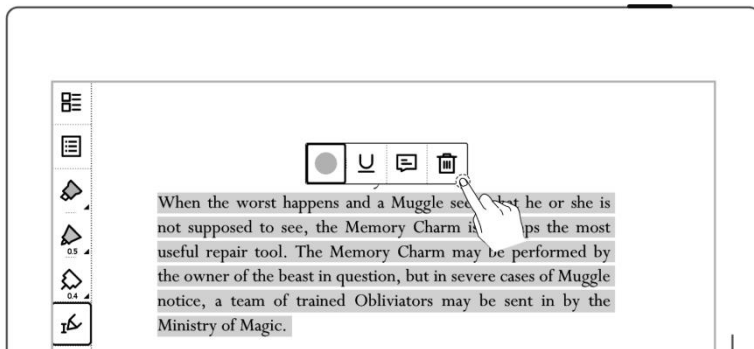

*注：高亮标记导出的颜色默认为黄色

第 6 章 TXT

- 打开 TXT,可根据需求进行编辑

- 轻点 “Aa” 可调整字体大小

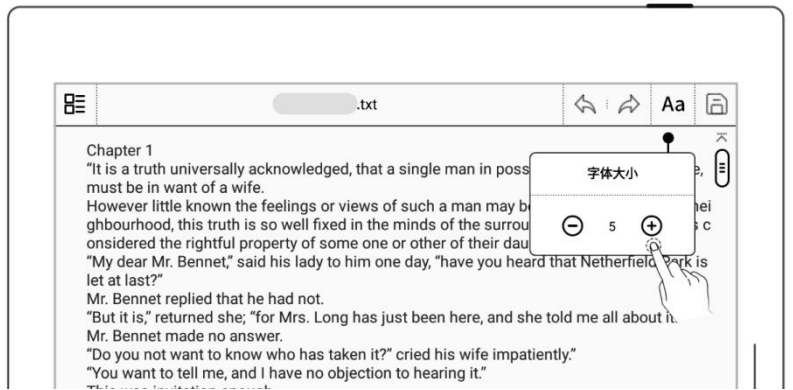

- 可上下滑动浏览

- 轻点 “ \sphericalangle ” 和 “ \sphericalcap ” 可跳至文件底部和顶部

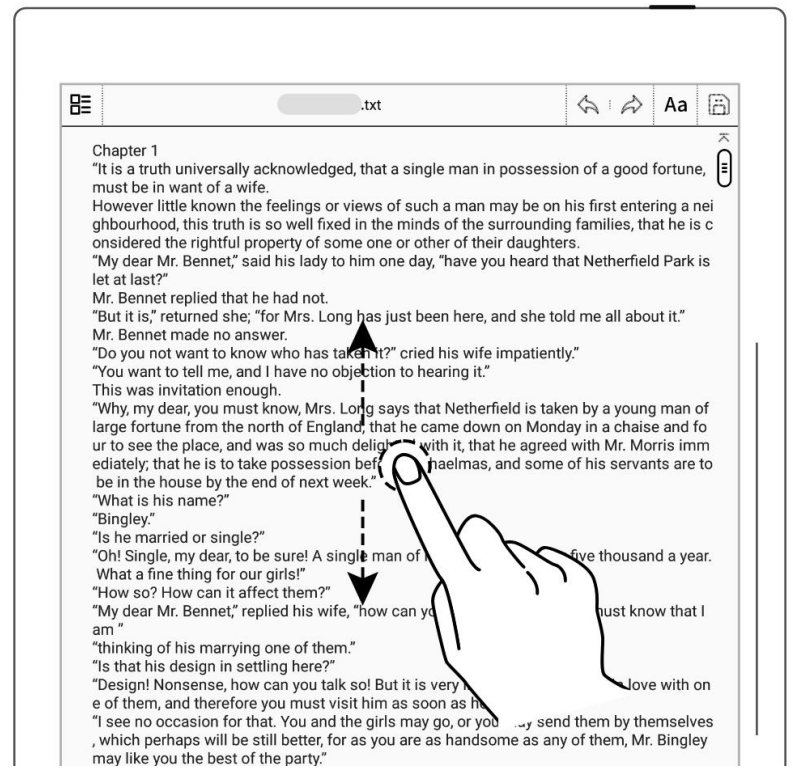

注：推荐使用 10 万字内的小文件

第 7 章 Word

7.1 新建 Word

- 轻点 “+” ，进入新建 Word 页面

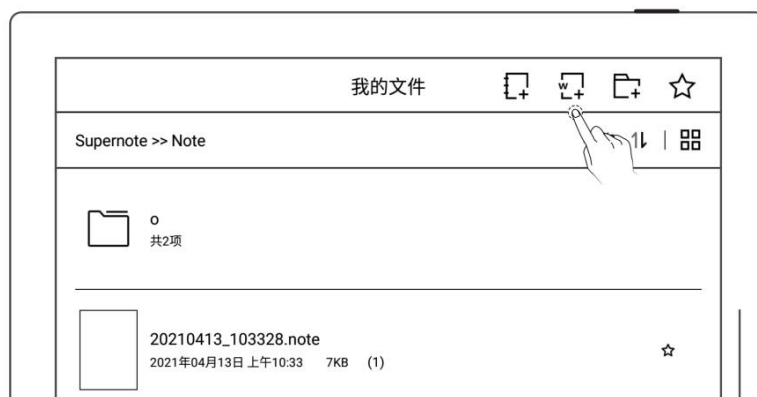

7.2 浏览方式

- 点击页码处可显示或隐藏缩略图

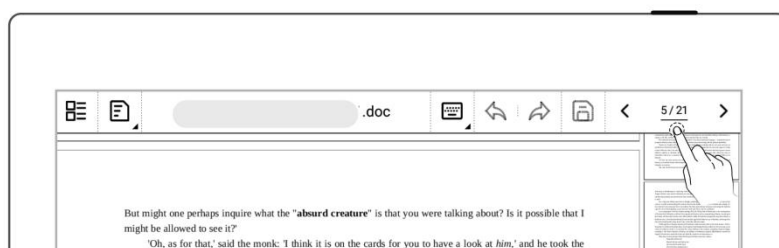

➤ 点击右侧缩略图可直接
跳转到目标页面

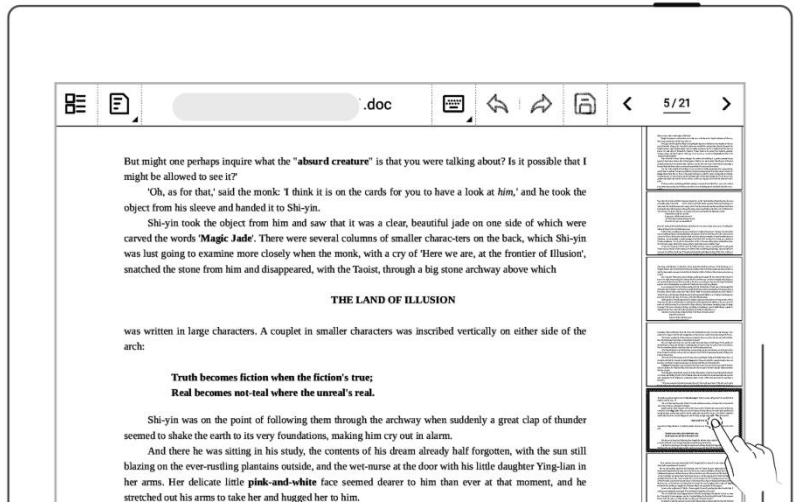

➤ 点击页码处的左右翻页
按钮或直接在页面上下
滑动可翻页

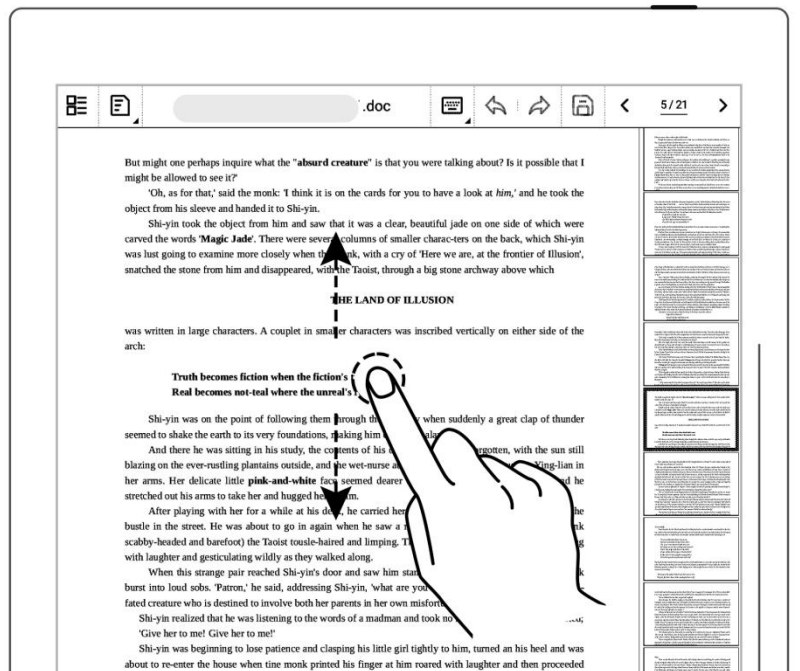
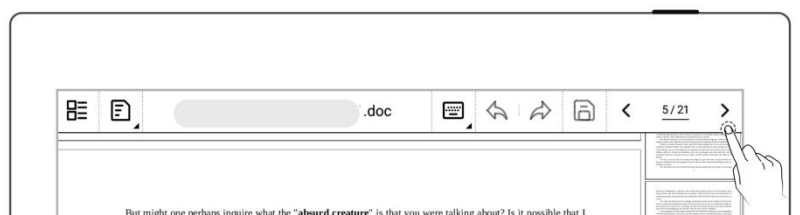

7.3 手势缩放

- 双指在屏幕上张开及收缩可放大缩小页面

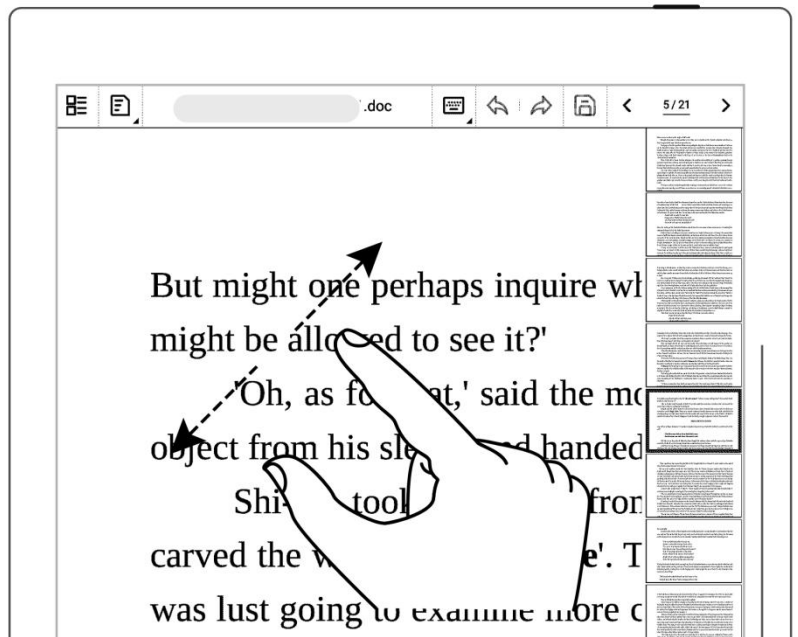

7.4 重排版视图

- 可根据需要切换到重排版视图查看或编辑 Word
- 轻点“”进入重排版视图，使用手势缩放文字进行页面的重新排版

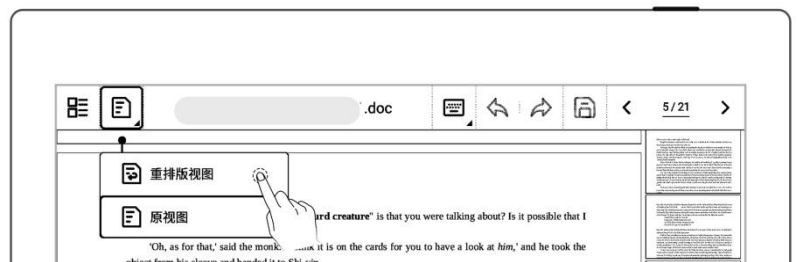

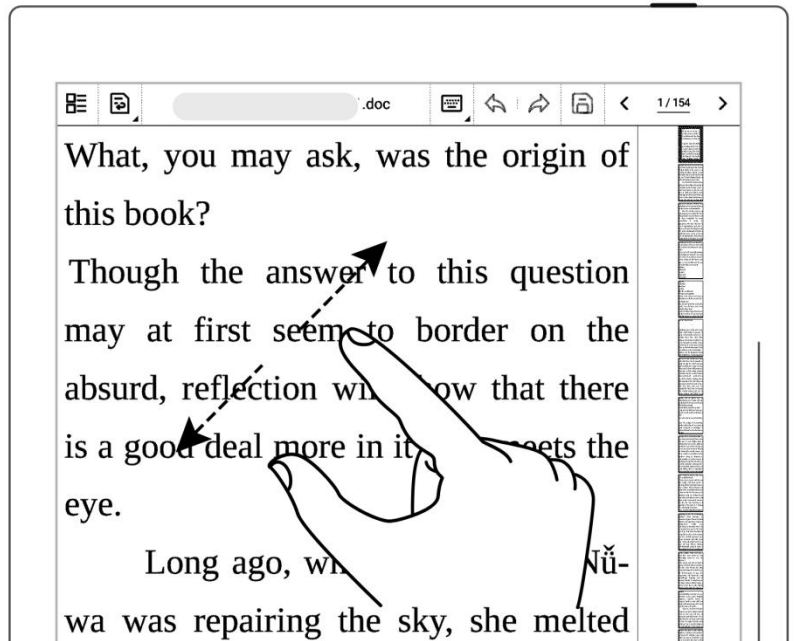

7.5 编辑

➤ 键盘编辑模式

- 轻点待编辑区域调出键盘
- 在键盘上输入文本

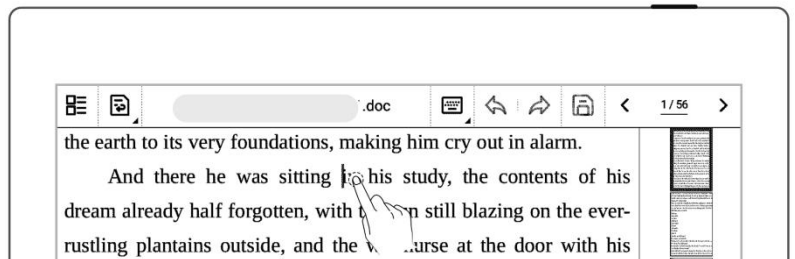

➤ 手写编辑模式

- 轻点 “ 手写模式”
- 书写后，轻点 “[A]” 可将笔迹转换为文本
- 可通过手写校对符号进行校对编辑



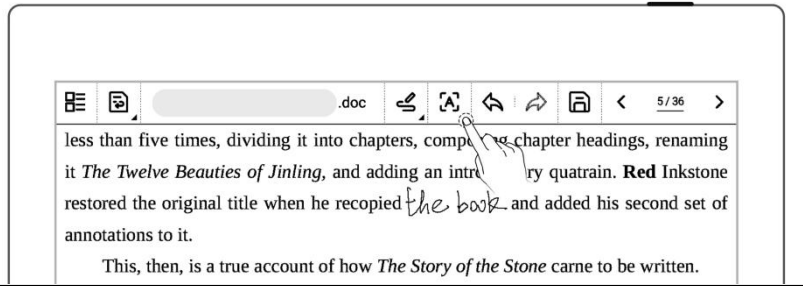

- 轻点  ”保存对文档的编辑

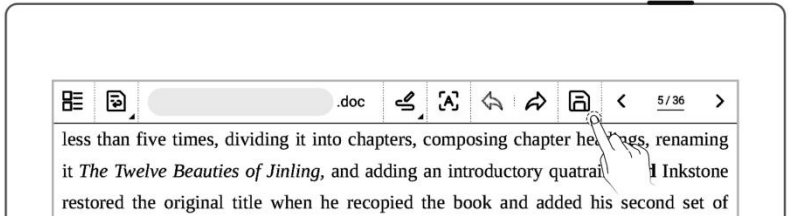

7.6 手写校对

以下手写校对符号（删除、换行、交换和插入）仅在手写模式下有效

7.6.1 删除

- 用笔在需删除的字符及空格上画“”，自动识别为删除符，删除选中内容

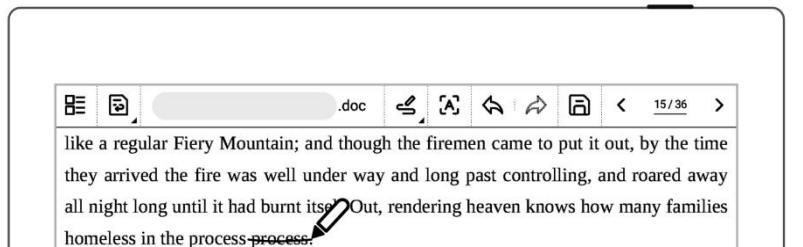

7.6.2 换行

- 用笔在需换行的字符前自

上向下画“|”，自动识别为换行符，换行符后的内容自动换行

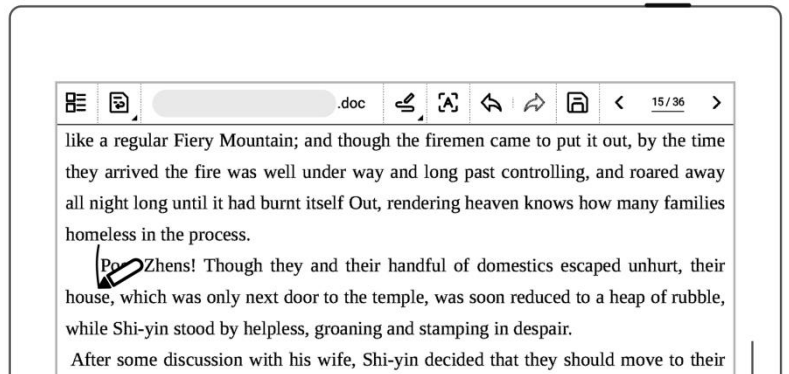

7.6.3 对调

- 用笔在需对调的字符上画

“∩”，自动识别为对调符，对调符内的内容自动交换位置

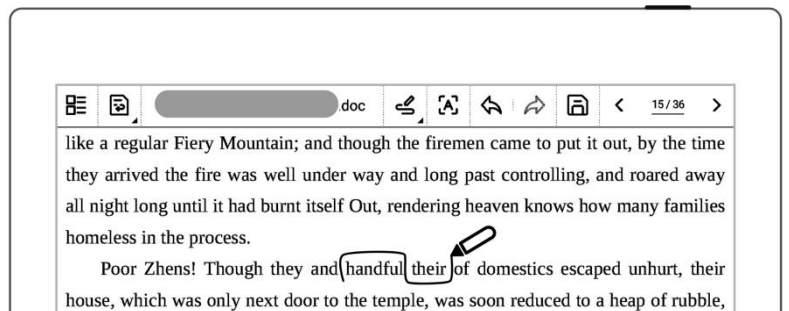

7.6.4 插入

➤ 在字符间插入

- 用笔在需插入的字符之间

画“∨”，自动识别为插入符

- 在屏幕区域书写后，轻点

“[A]”可将笔迹转换为文本

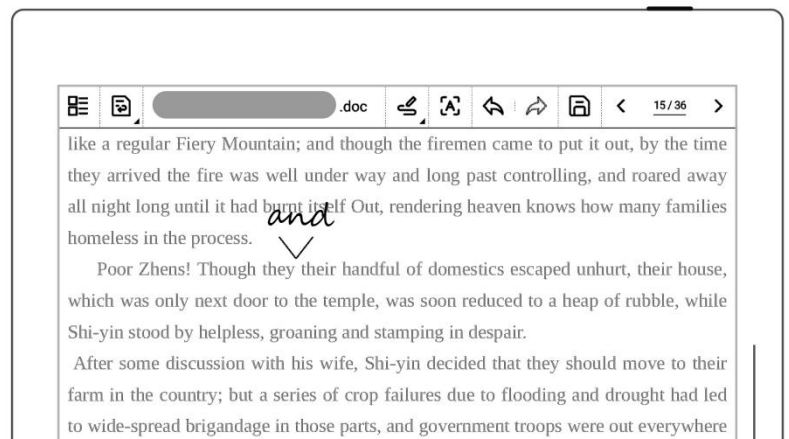

- 在插入符上划线

“” 取消插入

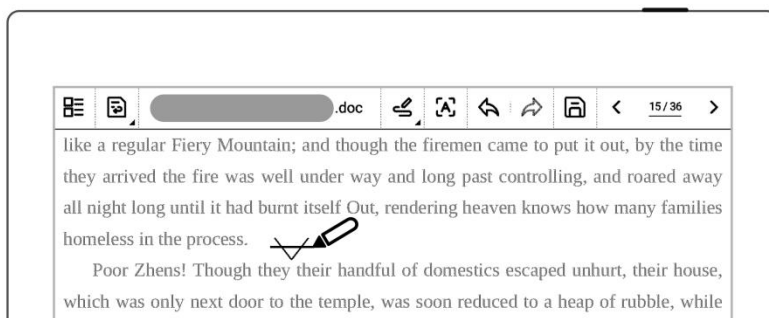

➤ 追加插入

- 直接在当前段尾处书写
- 轻点 “[A]”，自动识别文本至当前段尾后插入

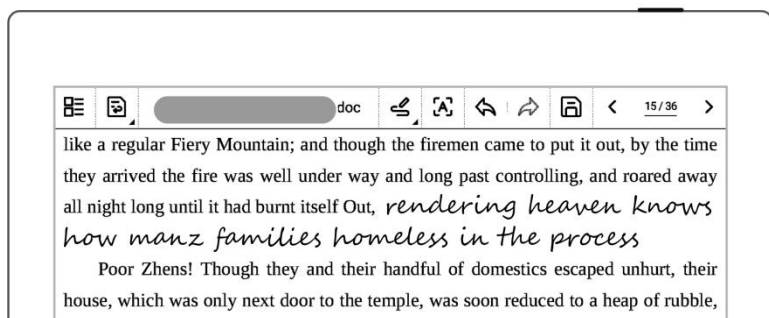

- 在新的一行上书写
- 轻点 “[A]”，自动识别文本为新的一行

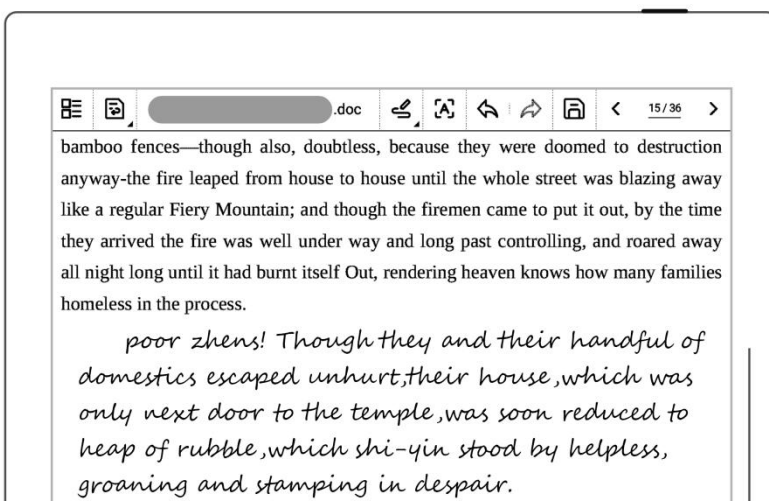

7.6.5 插入空格

➤ 空格符插入空格

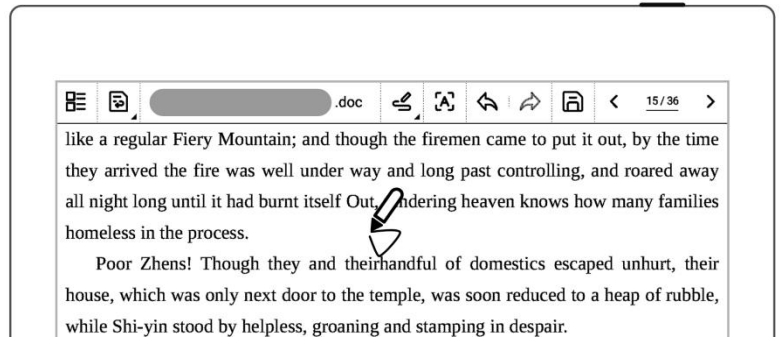

- 用笔在需插入空格的字符

间画“”，自动识别为插入空格符



➤ 插入符插入空格

- 用笔在需要插入空格的字

符间画“”，直接轻点“”可插入空格

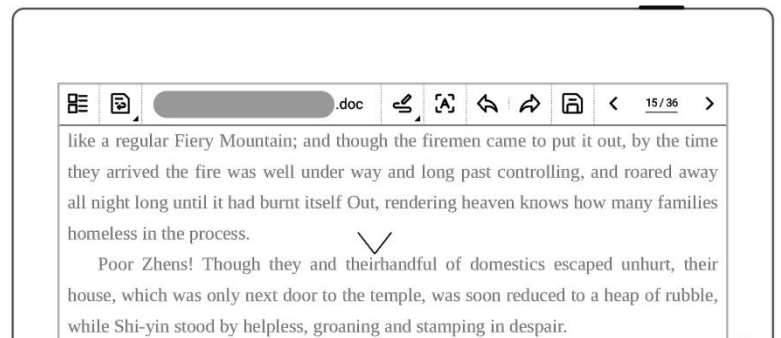

第 8 章 辅助功能

8.1 整理文件

可以在设备上整理文件，对文件进行重命名、复制、移动、删除和加锁。

- 创建文件夹

- 1、 在侧边栏中，轻点“文件管理”进入任意文件内；或在已打开笔记/文档内轻点“☰”返回到“我的文件”；



- 轻点“+ 新建文件夹”

- 2、 在“新建文件夹”页面中输入文件夹名称，轻点“确定”



➤ 移动、复制文件

- 1、 在文件目录页面

- 长按文件
- 在编辑页面选中需移动或复制的文件和文件夹（可多选）
- 轻点“移动”或“复制”

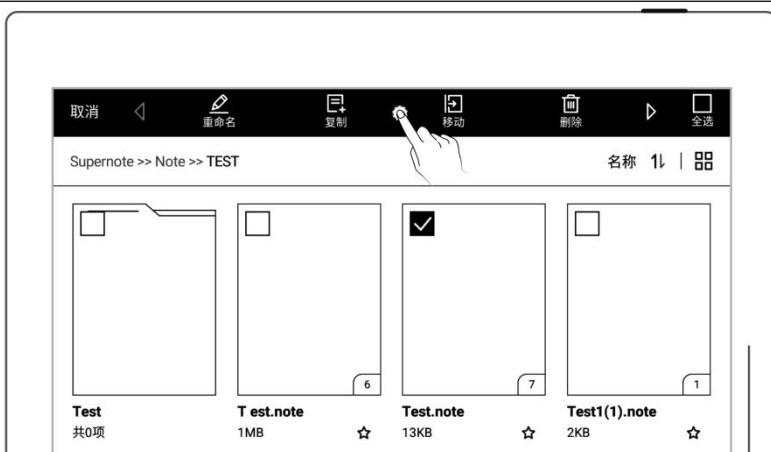

- 2、 在“移动至”或“复制至”页面

- 选择目标文件夹，轻点“确定”

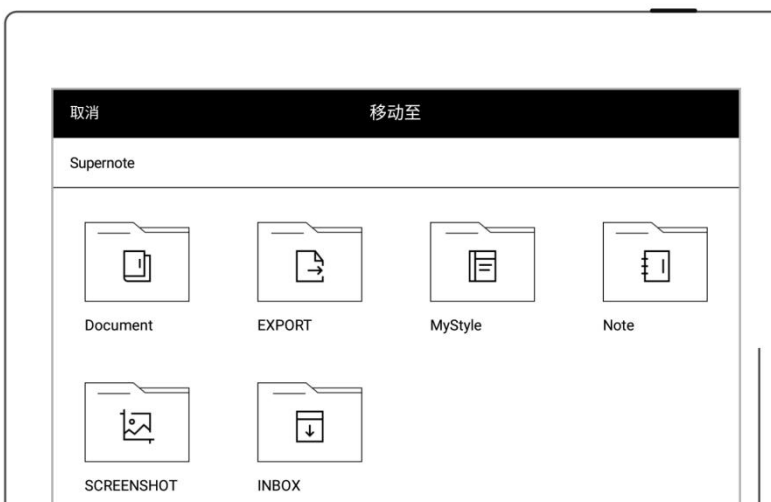

➤ 删除文件或文件夹

1、 在文件目录页面

- 长按文件或文件夹
- 在编辑页面选中需删除的文件和文件夹（可多选）
- 轻点“删除”

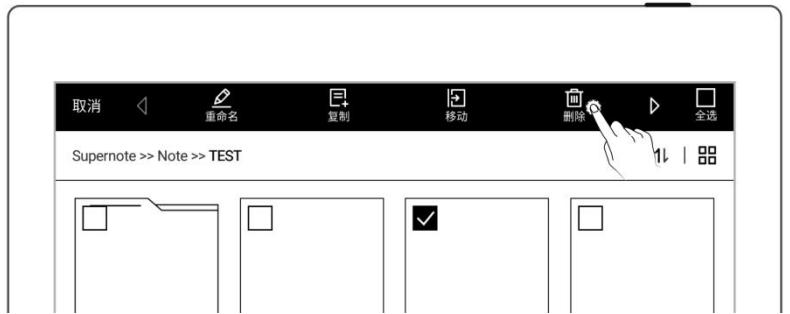

➤ 文件或文件夹重命名

1、 在文件目录页面

- 长按文件或文件夹
- 在编辑页面选中需重命名的文件或文件夹（仅单选）
- 轻点“重命名”

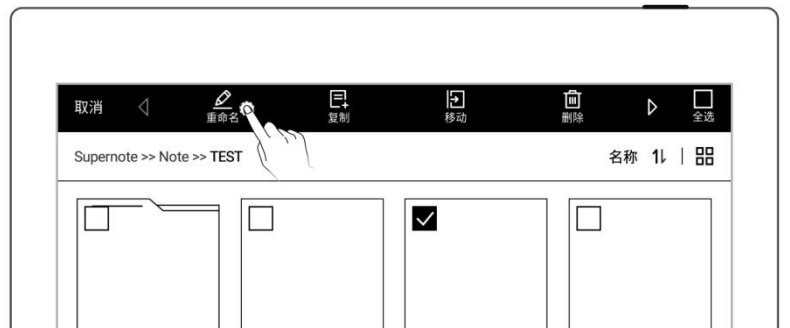

2、 在重命名页面,输入新的文件名称,轻点“确定”



***注：文件名称既不支持首尾空格，也不可包含“\/*:?” <>|等特殊符号。**

➤ 文件或文件夹排序

1、 在文件目录页面

- 轻点“名称”或者“时间”或“大小”，可进行切换排序方式
- 轻点“

➤ 文件或文件夹列表查看

1、 在文件目录页面

- 轻点“☰”、“☰☰”或“☰☰☰”可切换文件展示方式
- “☰”为列表模式

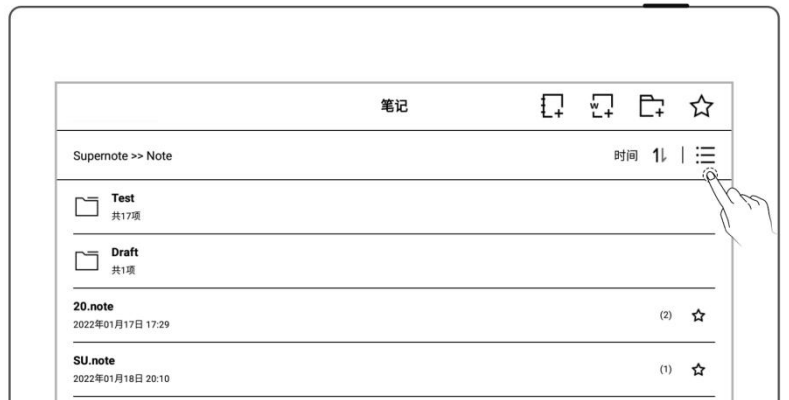



- “☰☰”为小缩略图模式

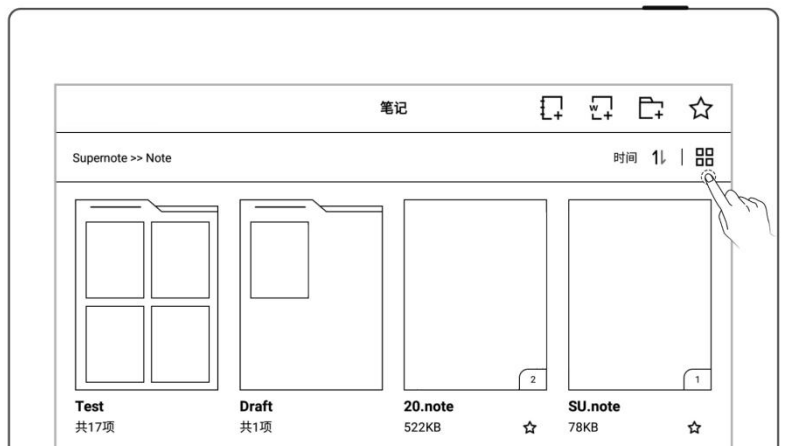

- “☰☰☰”为大缩略图模式



8.2 保护文件

- 长按文件夹或文件
- 在编辑页面选中需要保护的文件夹和文件(可多选)
- 轻点“加锁”或“解锁”

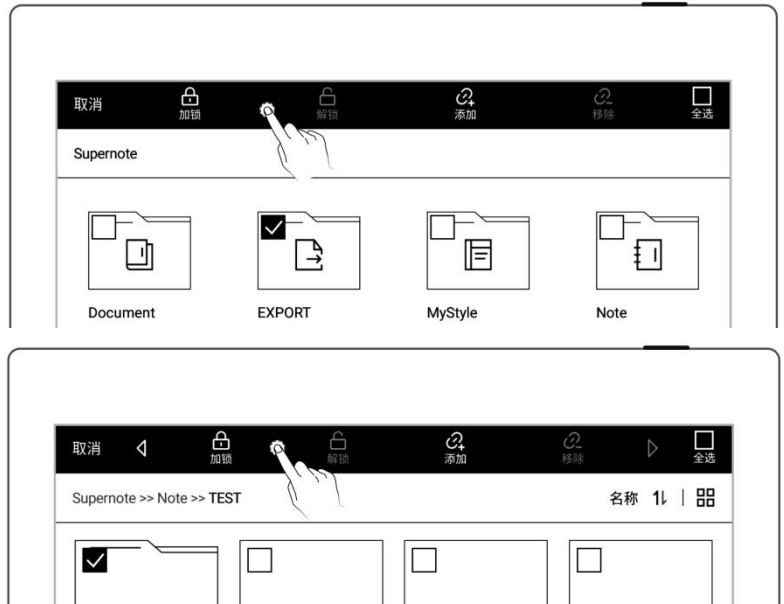

***注：首次使用“加锁”需设置文件密码，可在设置>安全与隐私开启和关闭文件密码。**



文件保护仅在 Supernote 本机上对文件有效，在其他 Supernote 设备和外部设备上无效。

8.3 五角星标签

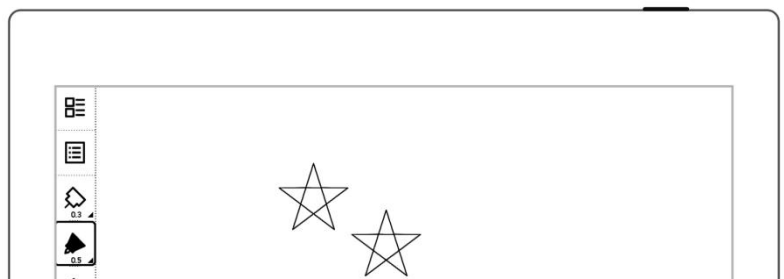
- 1、 在笔记或文档页面中一笔完成“”创建五角星标签，用于快速搜索带有此标签页面。



2、 查看带有“☆”标签的页面

- 轻点“ 导航窗口”
- 轻点“ 五角星”，查看带有此标签的页面



3、 擦除带有“☆”标签的页面

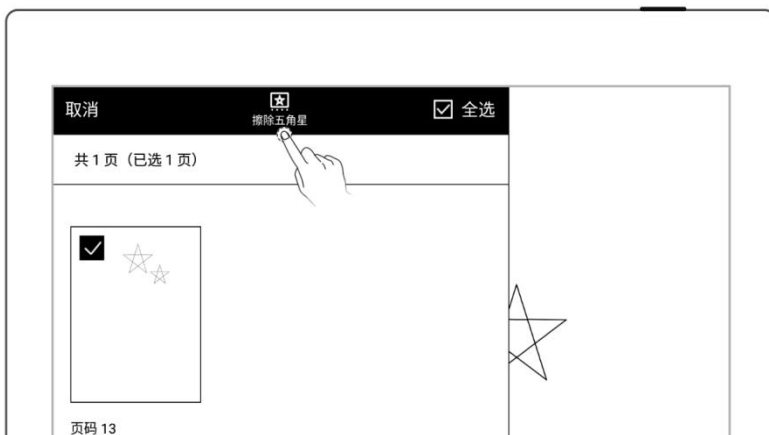

- 长按缩略图
- 勾选需擦除的页面
- 轻点“ 擦除五角星”



***注：在标题范围内的五角星
将不擦除**

***注：五角星功能仅可在主图层使用，五角星识别可在“工具栏>更多>偏好设置”选择开启或关闭**

8.4 浏览器传输

- 下滑打开顶部菜单栏，轻点“浏览器传输”
- 在接收设备内输入对应的 URL
- 在接收设备内点击“”可上传文件；直接单击文件名处可以下载文件；点击“”可刷新页面





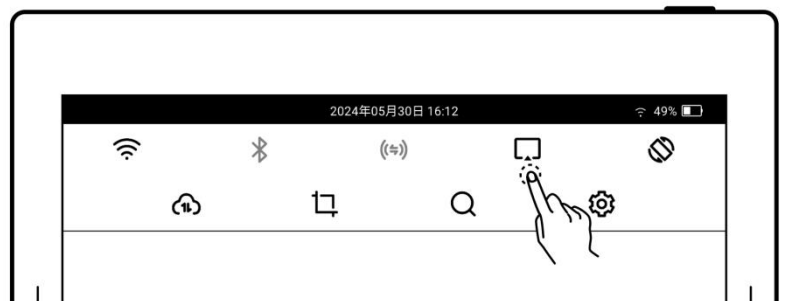

注:传输时保持 Supernote 和接收设备连接同一 Wi-Fi

8.5 投屏

- 下滑打开顶部菜单栏，轻点“投屏”
- 在接收设备内输入对应的 URL
- 在接收设备内点击



“”和“”可进入和退出全屏；点击“”和“”可向
右旋转和向左旋转



注: 投屏时保持 Supernote 和接收设备连接同一 Wi-Fi; 将笔悬停在 Supernote 屏幕上方最多 5mm 处可显示圆圈激光笔效果

8.6 搜索

下滑打开顶部菜单栏，轻点

“”

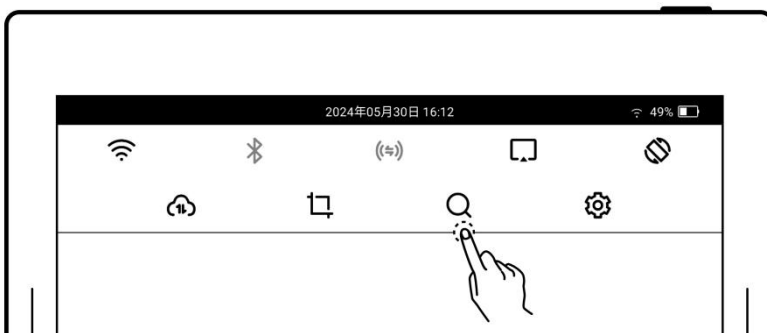

➤ 搜索文件

- 轻点文件类型，轻点

“”

- 或输入文件名，轻点

“”



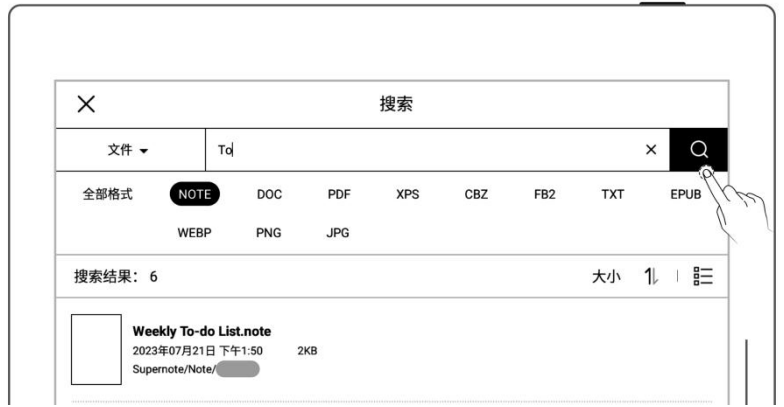

➤ 搜索关键字

- 切换搜索目标为关键字
- 直接轻点“🔍”可搜索出所有关键字
- 或输入关键字，轻点“🔍”
- 搜索结果展示带有此关键字的文件或页



➤ 搜索五角星

- 切换搜索目标为五角星
- 直接轻点“🔍”搜索出所有五角星
- 或输入文件名，轻点“🔍”搜索指定文件内的五角星



➤ 搜索笔迹

- 切换搜索目标为笔迹
- 输入实时识别笔记的已识别笔迹
- 轻点“Q”



8.7 快速访问

可将 8 个需快速打开的指定页、笔记/文档、文件夹添加到侧边栏的快速访问列表中

1、 添加快速访问

- 指定页和笔记/文档
- 打开笔记或文档页面
- 轻点“+”，选择此页或此笔记/文档轻点“添加”

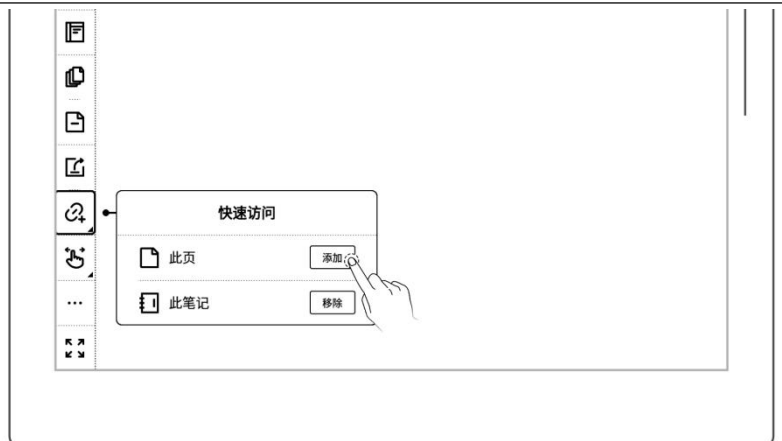

***注：快速访问“此笔记/文档”**

时默认打开最后访问页

➤ 文件夹

- 打开“文件管理”
- 在文件编辑页面选中单个文件夹
- 轻点“ 添加”

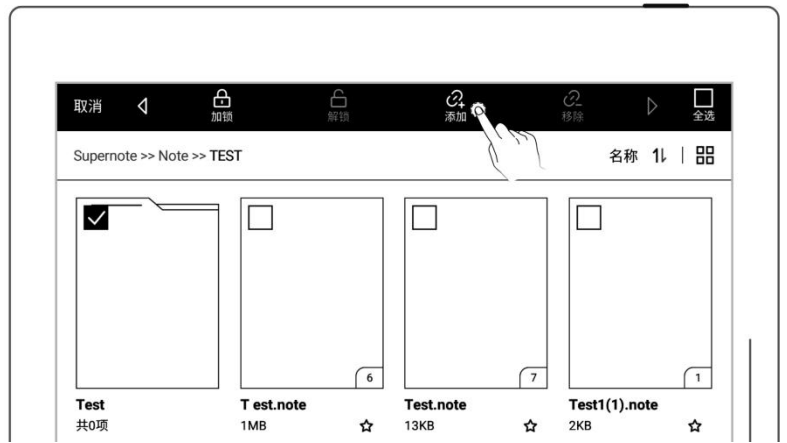

2、 打开快速访问

- 轻侧边栏上的快速访问项目以打开

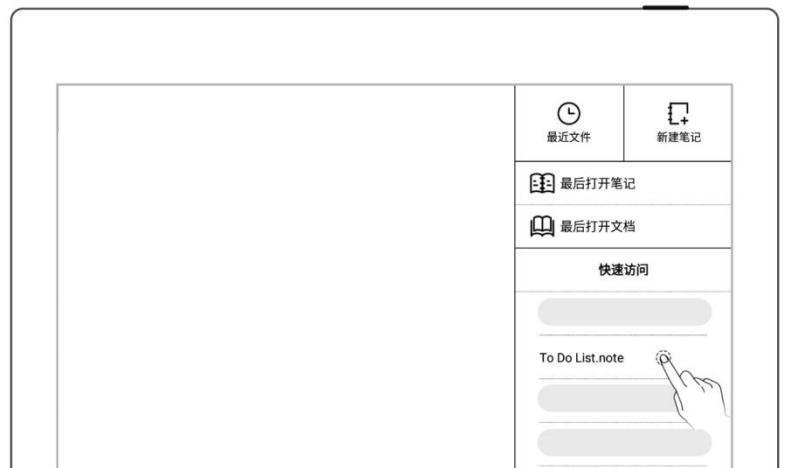

3、 移除快速访问

- 在指定页、笔记/文档和文件管理内轻点“移除”
- 或在侧边栏长按快速访问项，轻点“ 移除”

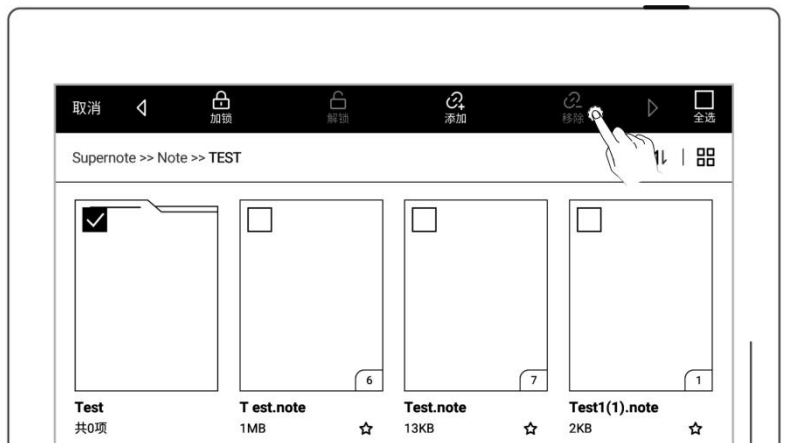
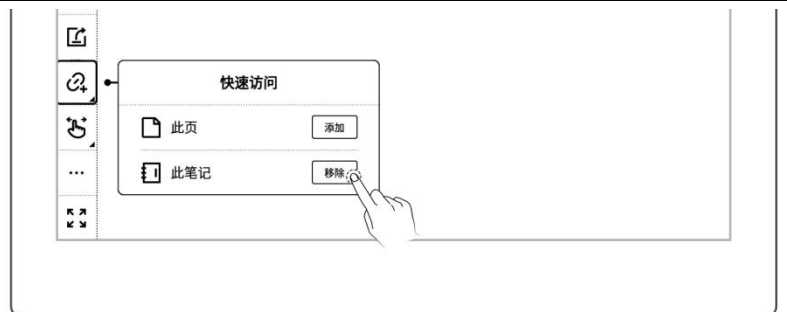

4、 快速访问排序

- 在侧边栏长按快速访问项
- 轻点“↓”和“↑”，可调整快速访问的排序



8.8 最近

在侧边栏中，轻点“最近”标签。此功能可用于快速找到最近访问过的文件，直接轻点文件名打开文件。

第 9 章 邮箱功能

支持 IMAP 类型的邮箱。

9.1 登录

- 登录 Gmail

- 在侧边栏中,轻点“邮箱”
- 选择“Gmail”进入授权页面

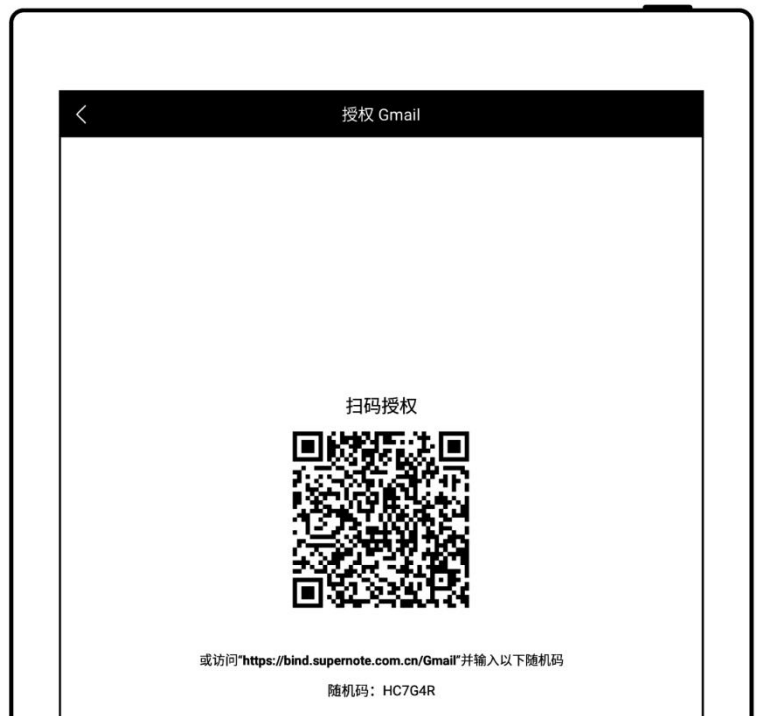

- 使用浏览器扫码或输入对应网址
- 输入随机码
- 轻点“Sign in with Google”

***注：设备仅支持 IMAP 协议，**

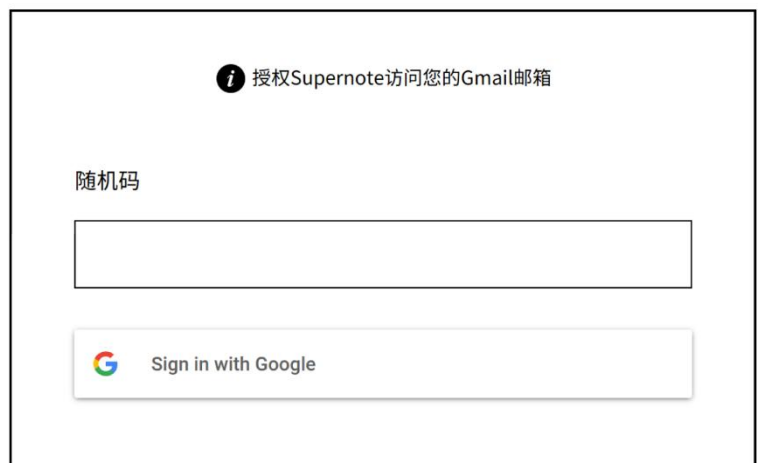

请确保您的 Gmail 已启用 IMAP 服务

➤ 登录 Microsoft Exchange 或 Outlook/Hotmail/Live

- 选择 “Microsoft Exchange” 或 “Outlook/Hotmail/Live” 进入登录页面

***注：设备仅支持 IMAP 协议，请确保您的 Microsoft 邮箱已启用 IMAP 服务**

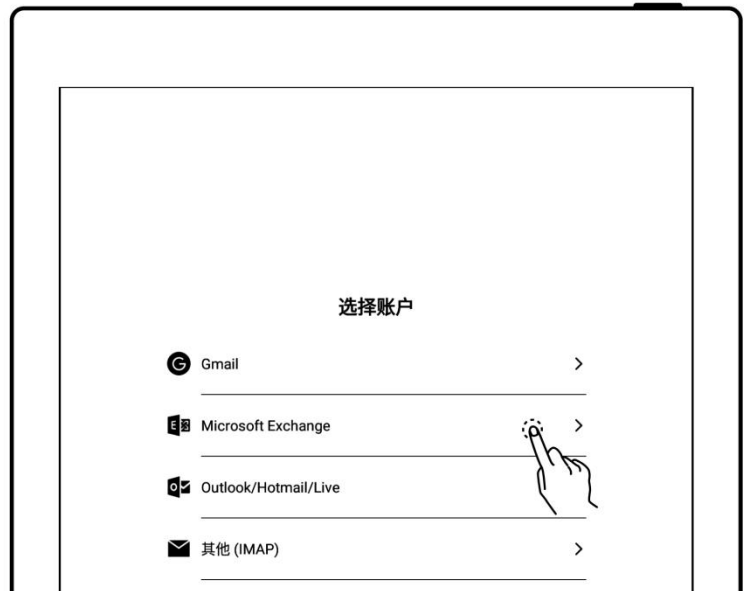

➤ 登录其他邮箱

1、 登录

- 选择“其他 (IMAP)”
- 输入邮箱和密码
- 可选择记住密码，轻点“登录”
- 如果登录失败，请检查服务器设置

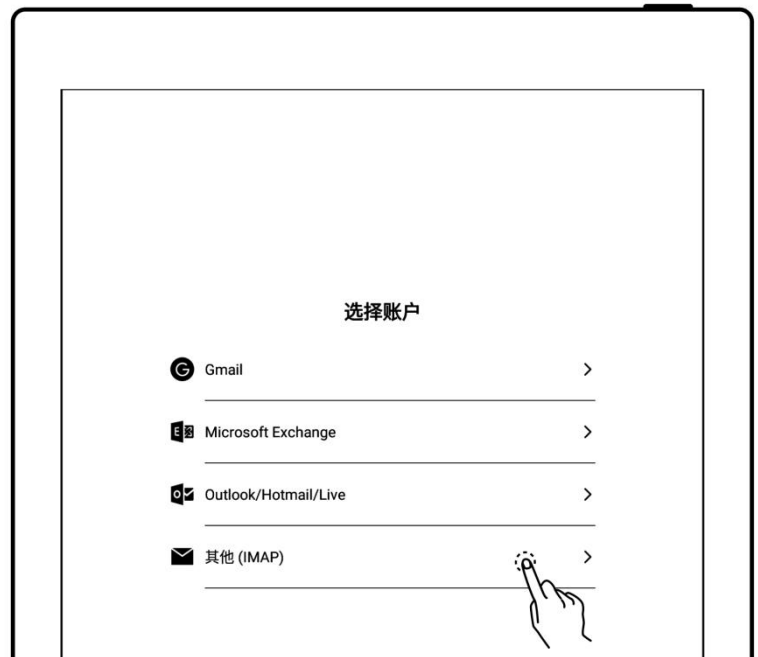

2、 设置邮箱服务器

- 轻点“手动配置”
- 根据您的邮箱服务器要求进行配置
- 轻点“登录”

服务器设置

邮箱类型 IMAP

邮箱账号 必填

密码 必填

收件服务器 必填 端口 必填

发件服务器 必填 端口 必填

如果服务器支持，使用STARTTLS加密传输

[登录遇到问题?](#)

取消 登录

*注：授权码的获取方式可点击“登录遇到问题”

其他 (IMAP)

输入邮箱

输入密码

记住密码 手动配置

登录

[登录遇到问题?](#)

➤ 多邮箱账号登录

- 轻点 “ 添加账户”
- 在添加账户页面，选择登录邮箱

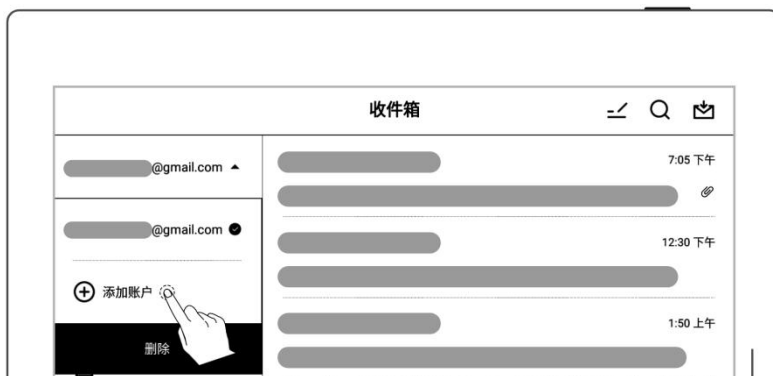

***注: 邮箱最多支持同时登录三个邮箱**

9.2 设置

邮箱登录成功后，可先进行一些邮箱的基本设置。

➤ 设置同步邮件数量

- 轻点 “ 设置”
- 输入单个文件夹的同步数量（最多可同步 99 封邮件）



➤ 设置个性化签名

- 在签名框内手写或键盘输入邮件签名
- 可选择发送邮件时是否显示“个性化签名”



9.3 写邮件

1、轻点“✍️ 写邮件”

- 手写邮件内容
- 键盘输入邮件内容

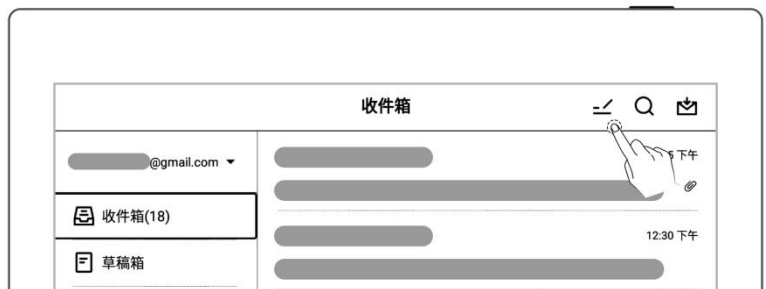

2、添加附件

- 轻点“+”
- 选中需发送的文件，轻点“添加”



3、 输入收件人等相关信息

- 轻点“✈️”

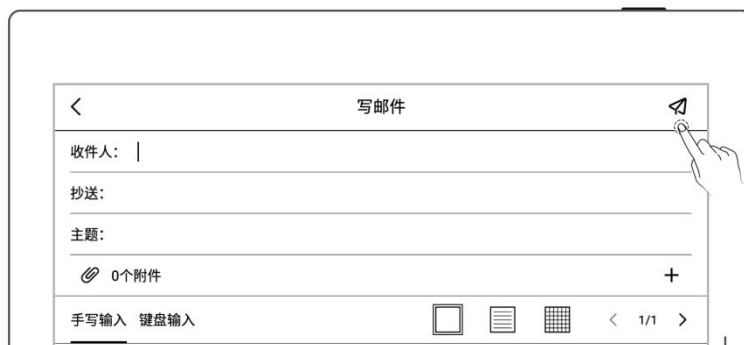

***注：邮箱附件对加入的附件大小有限制，不建议添加多个或大型文件（累积文件大小<20M）。**

9.4 收件箱

1、 同步邮件

- 轻点“📧”可手动同步邮件

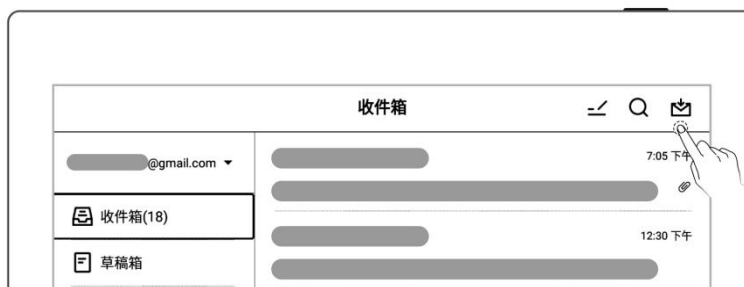

2、 查看邮件

- 上下滑动可查看邮件详情

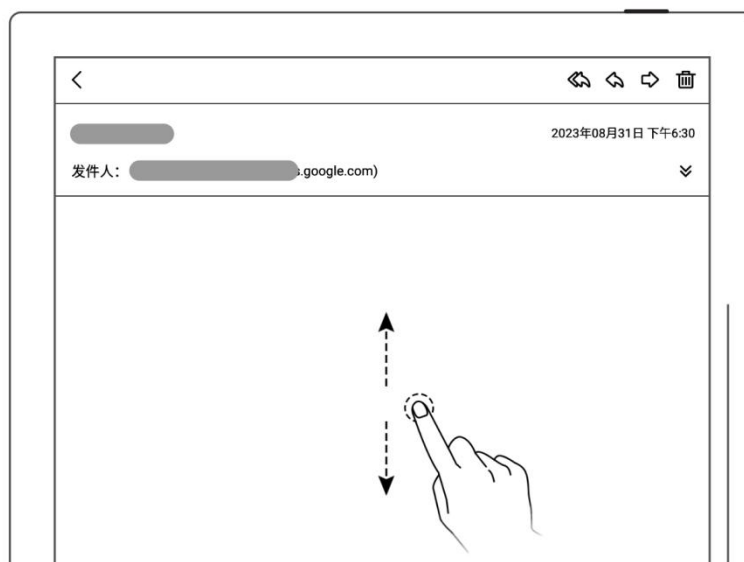

- 支持双指缩放邮件详情内容

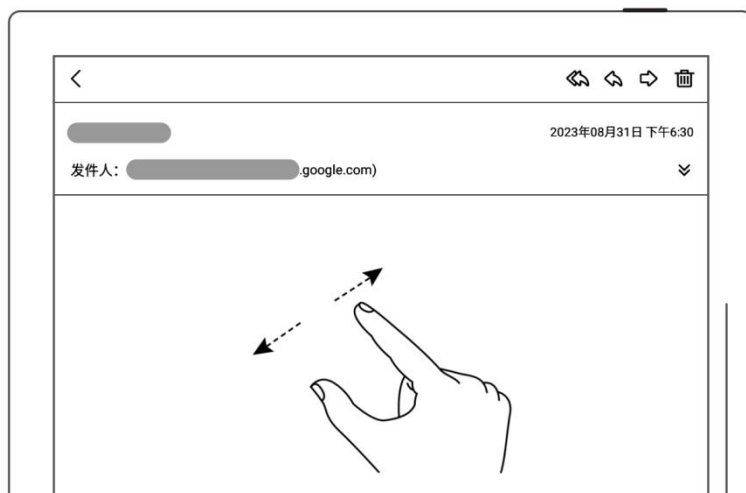

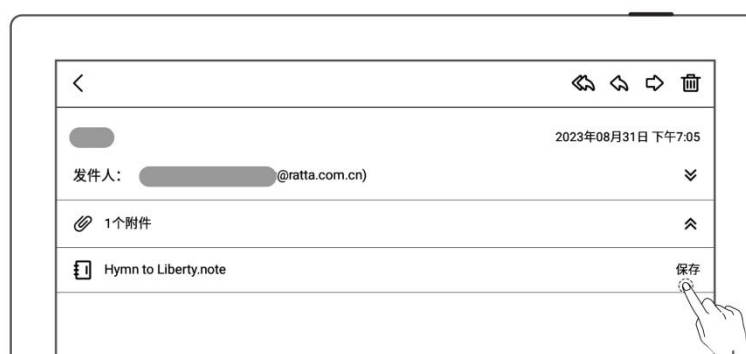

3、 保存附件

- 轻点 “∨”
- 轻点附件列表中“保存”
- 文件默认保存至“INBOX”文件夹下的相关邮箱账户下



9.5 标为未读和已读

- 长按选中邮件
- 点击 “ 标为未读” 或 “ 标为已读”

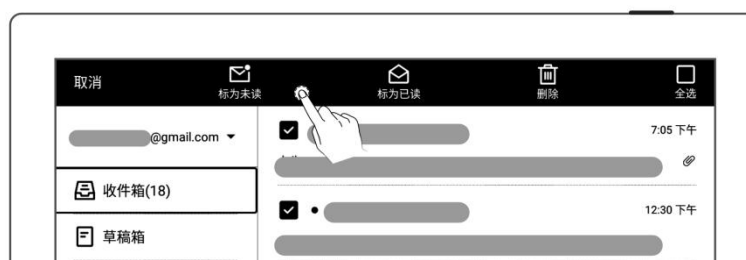

9.6 删除本地邮件



- 长按选中需删除的邮件
- 轻点“”



第 10 章 日历功能

在侧边栏中，轻点“日历”，首次进入页面默认为“月视图”。

10.1 登录

- 轻点“”
- 轻点“” 进入日历授权页面



- 使用浏览器扫码或输入对应网址
- 输入随机码
- 获取并输入授权码
- 轻点“授权”



- 授权成功后，可选择开启自动同步或轻点“手动同步日历”



***注：如开启自动同步功能，每次新建、修改、删除事件时会触发一次日历的自动同**

步。

10.2 设置

- 轻点“☰”
- 轻点框内或“∨”
- 选中需要的一周开始日
- 切换成功后，单击屏幕收起侧边栏



*注：需先清除全部手写笔迹，才可切换一周开始日。

10.3 切换视图

- 分别轻点“📅”、“📅”
和“📅”，可切换不同视图
- 在月和周视图中，可写画



10.4 切换日期

- 轻点顶部的“年月”
- 选择“年”和“月”

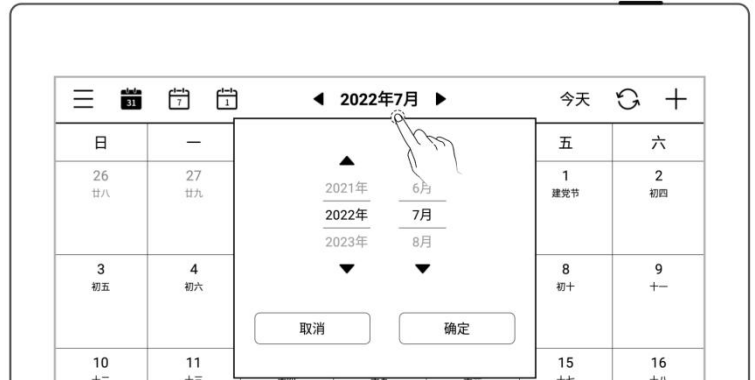

- 轻点“◀”和“▶”，或在日历框内左右滑动，可切换月份



- 轻点“今天”返回到今天



10.5 使用事件

1、 新建

- 在月视图和周视图中

- 轻点“+”
- 输入标题和详情
- 设定时间



- 轻点“确定”



- 在日视图中

- 轻点需要的时间位置
- 新建对应时间的事件
- 轻点“确定”

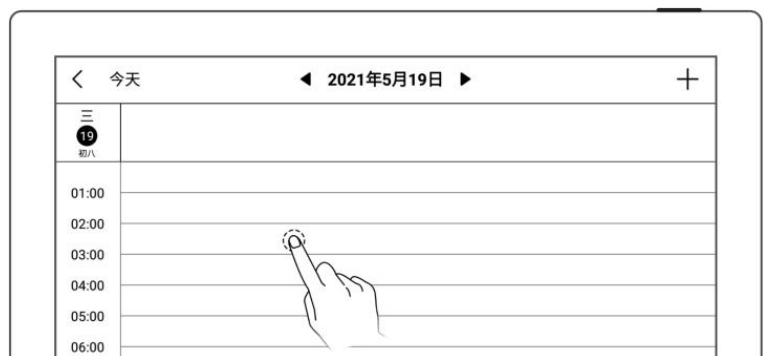

➤ 在笔记应用中

- 轻点 “套索”
- 圈选手写笔迹，轻点 “”
- 输入详情，设定时间
- 轻点 “确定”

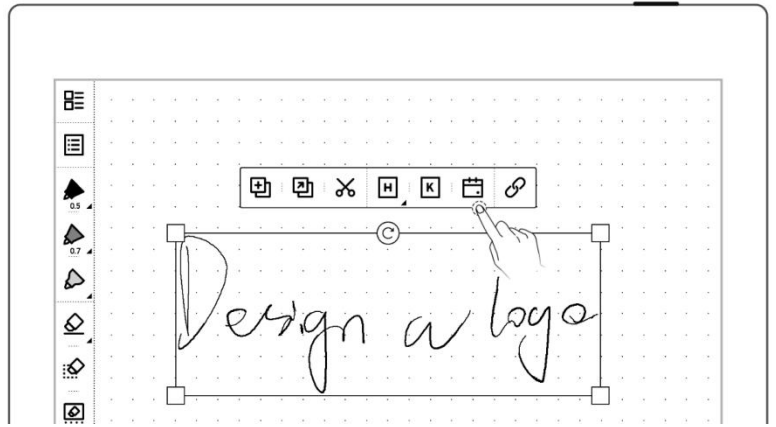

2、 查看

➤ 在月视图和周视图下

- 选中日期
- 轻点日期框内或在右下角
可查看当天全部事件

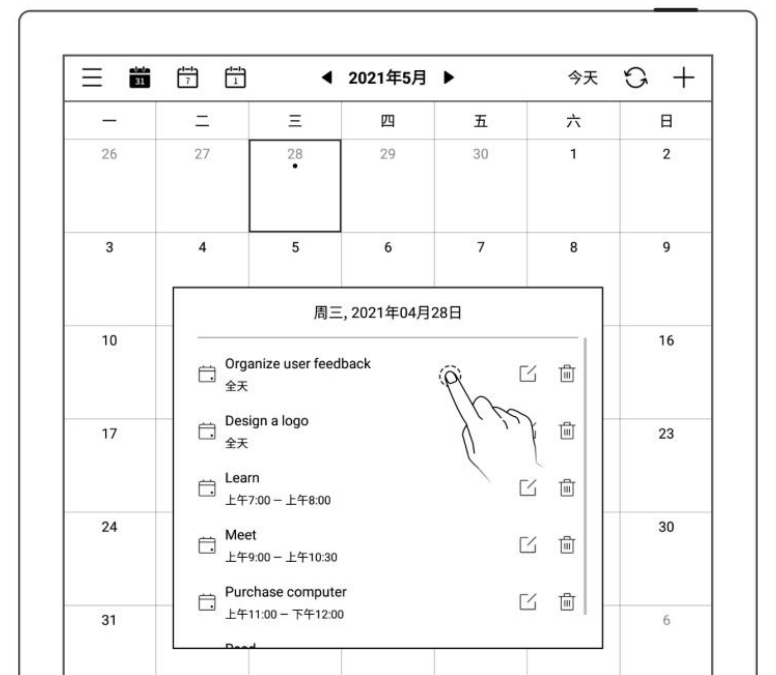

- 再轻点事件可查看详情

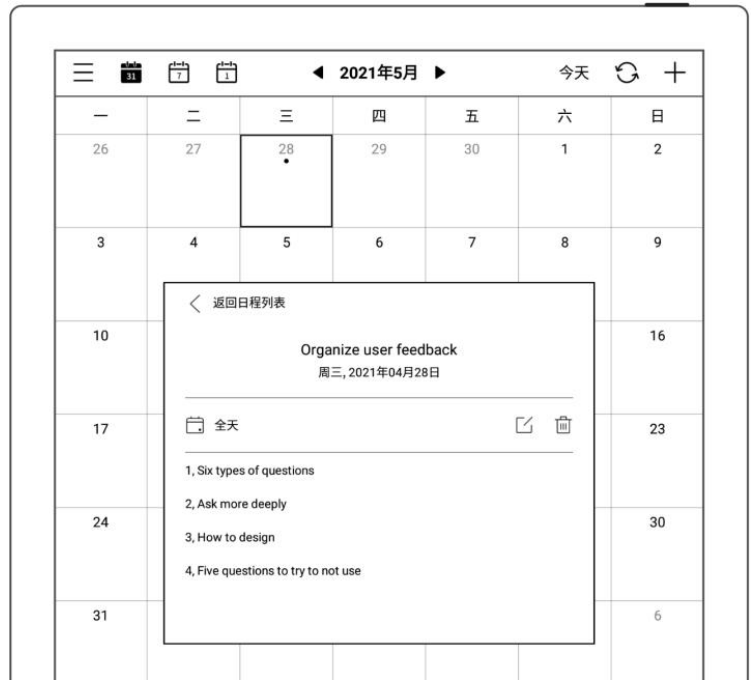

➤ 在日视图下

- 直接轻点日期框内可查看当天全部事件

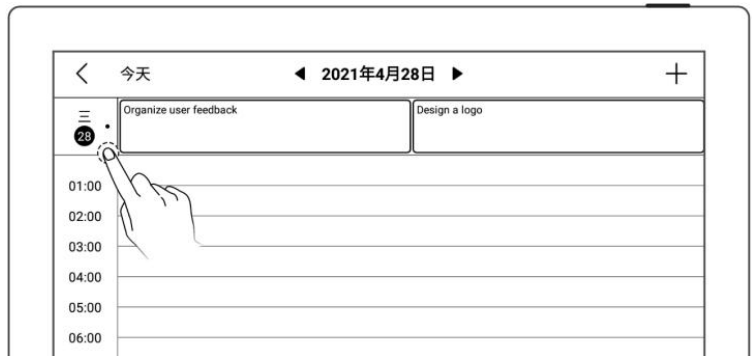

3、 编辑、删除

➤ 编辑

- 轻点 “”
- 打开事件页面，重新编辑
- 轻点 “确定”



➤ 删除

- 在事件列表框或事件详情

框，轻点“”

- 在事件编辑页面，轻点“删除”

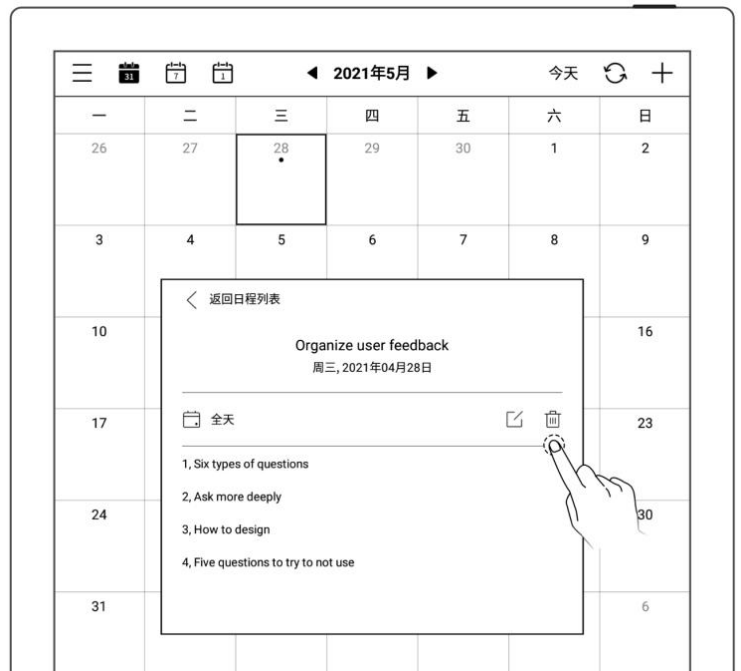
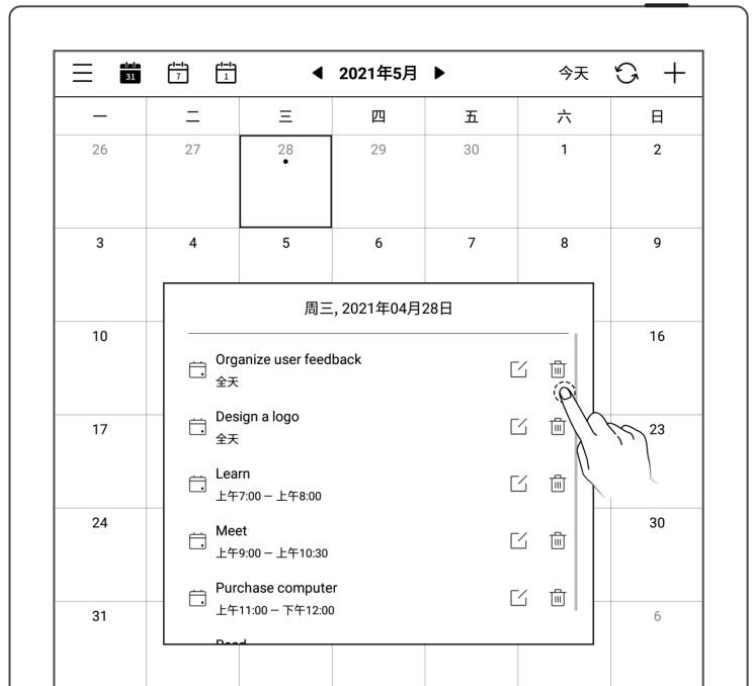

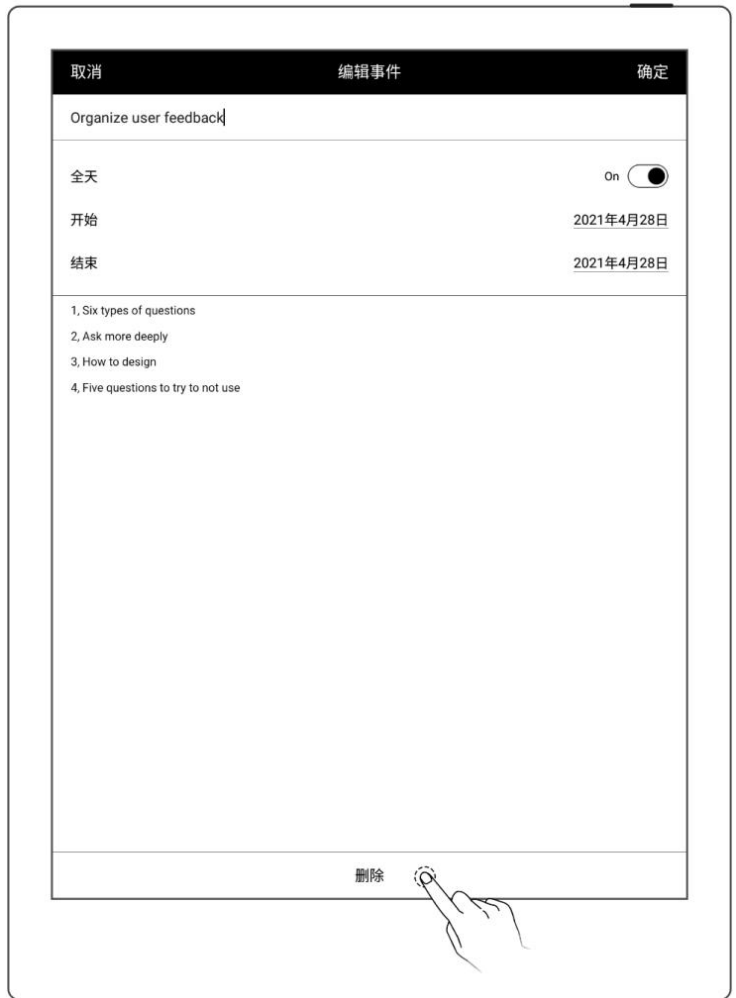

10.6 查看笔记

- 在月视图和周视图中
- 在左下角轻点“查看笔记”，打开笔记列表浏览当天所有笔记

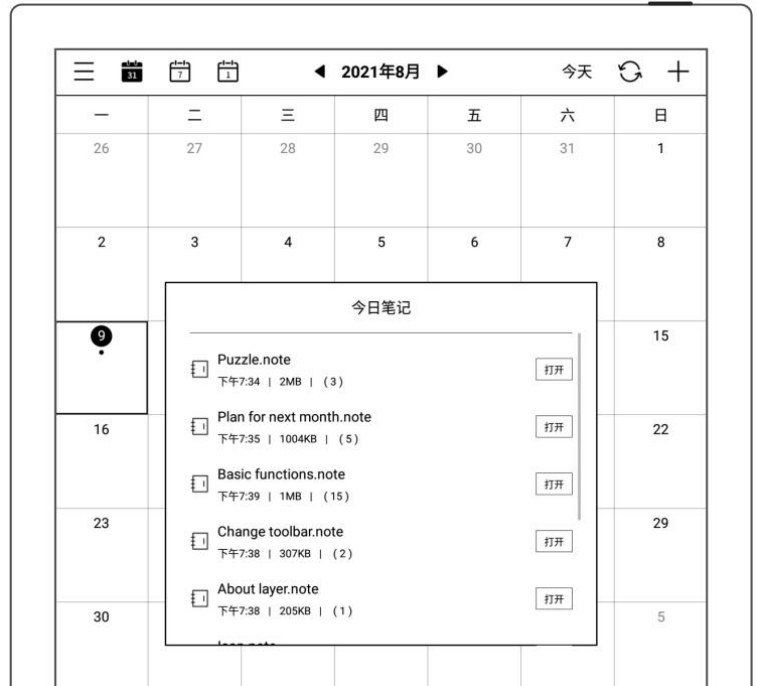

第 11 章 基础功能

11.1 USB 连接

您可以使用 USB 数据线直接将设备和您的电脑连接起来，可对设备充电、整理设备上的文件、传输文件。

使用 USB 数据线连接您的电脑

➤ Windows 连接

- 在您的电脑上将看到一个 Supernote 盘符
- 点击进入盘符，您可以整理在设备上的所有文件

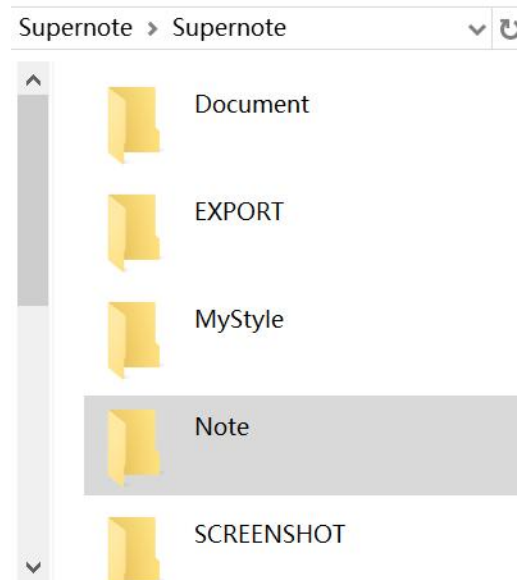

➤ MAC 连接

MAC 连接设备需要安装 MTP 文件传输工具，例如 Android File Transfer、openMTP、Commander One。

11.2 USB OTG

USB OTG 支持 U 盘及键盘连接

➤ OTG U 盘

- 将 OTG U 盘插入设备
- 设备顶部下拉出现表示 OTG U 盘的小图标“📁”
- 在 Supernote 根目录下找到表示 OTG U 盘的文件夹，点击进入 U 盘，您可以查看并整理 U 盘内的文件

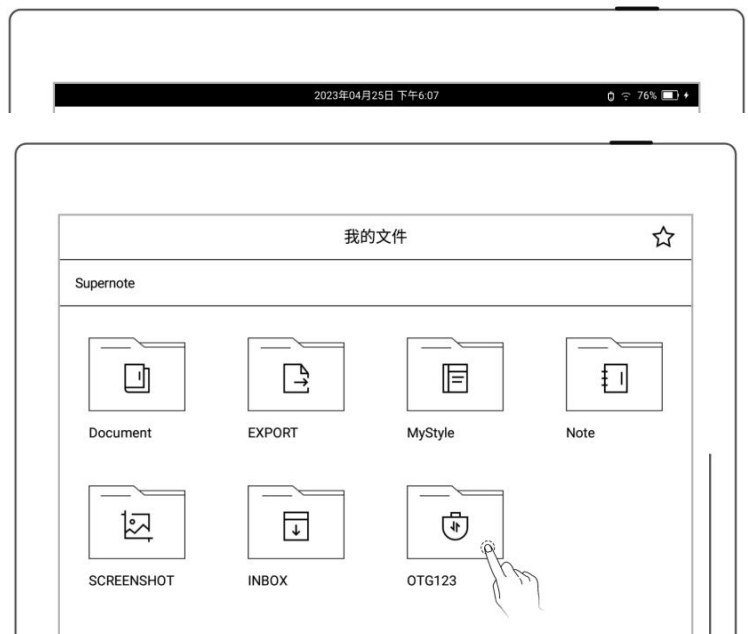

*注：1.打开 OTG U 盘文件时，请点击“”退出文件后再拔出 OTG U 盘，以防数据丢失。

2.复制、移动、搜索过程中请勿拔出 OTG U 盘，以防操作失败。

11.3 休眠唤醒

➤ 进入休眠

- 设备在待机状态会根据用户设定的休眠时间自动进入休眠页（请参阅[休眠页](#)、[低功耗设置](#)章节）
- 在非休眠状态，按下顶部电源键，进入休眠



➤ 唤醒设备

- 在休眠状态，按下顶部电源键，返回休眠前页面
- 如有设置锁屏密码，则需输入密码后解锁唤醒

11.4 重启/更新

1、 下滑打开顶部菜单栏

- 轻点“ 设置”
- 轻点“系统”

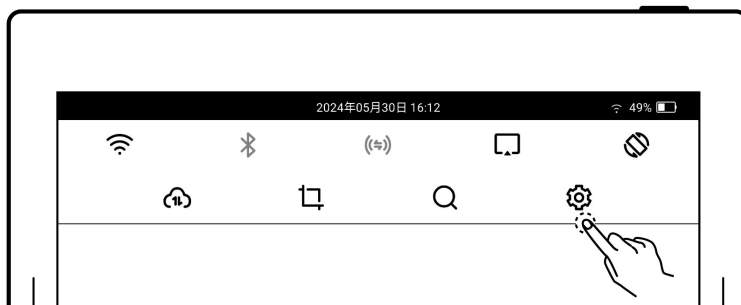

➤ 重启

2、 在系统重启处,轻点“重启”

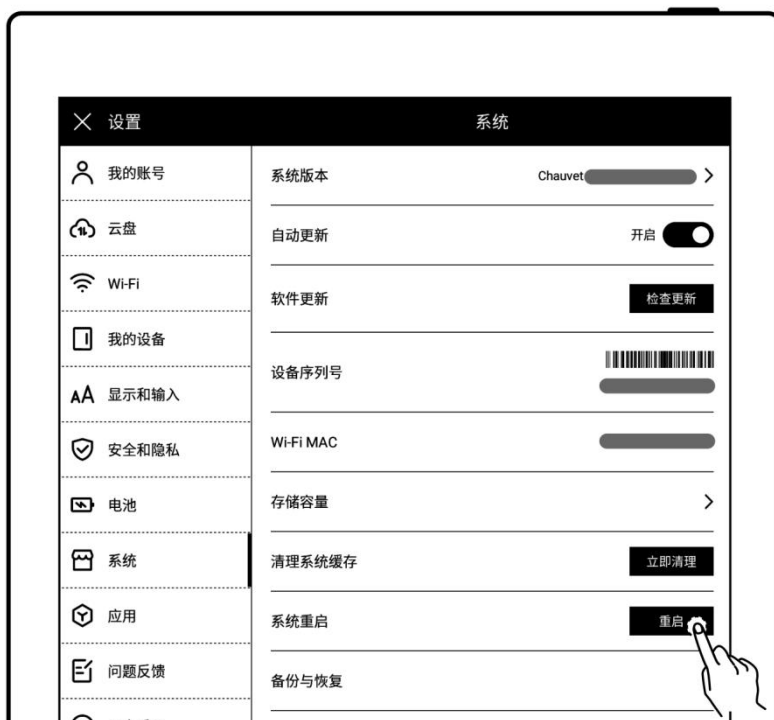

➤ 更新

3、 在软件更新处,轻点“检查更新”

- 如有新版本,此处状态会改变为下载状态
- 下载完成后,可轻点“立即更新”



*注：建议在更新前做好文件备份。

11.5 重置

1、 下滑打开顶部菜单栏

- 轻点 “ 设置”
- 轻点 “系统”
- 在系统页面轻点 “恢复出厂设置”

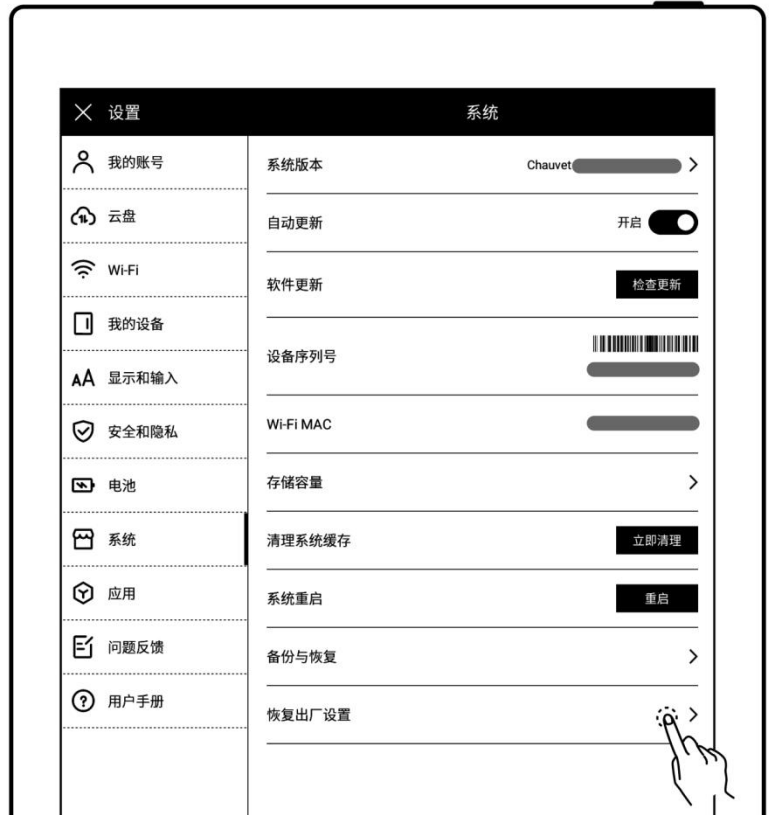

2、 在恢复出厂设置页面

- 轻点 “立即重置”



***注：恢复出厂将删除本机所有文件和账户信息，请在初始化前做好文件备份。**

11.6 关机

1、软件关机

- 长按电源键<5 秒，轻点“关机”

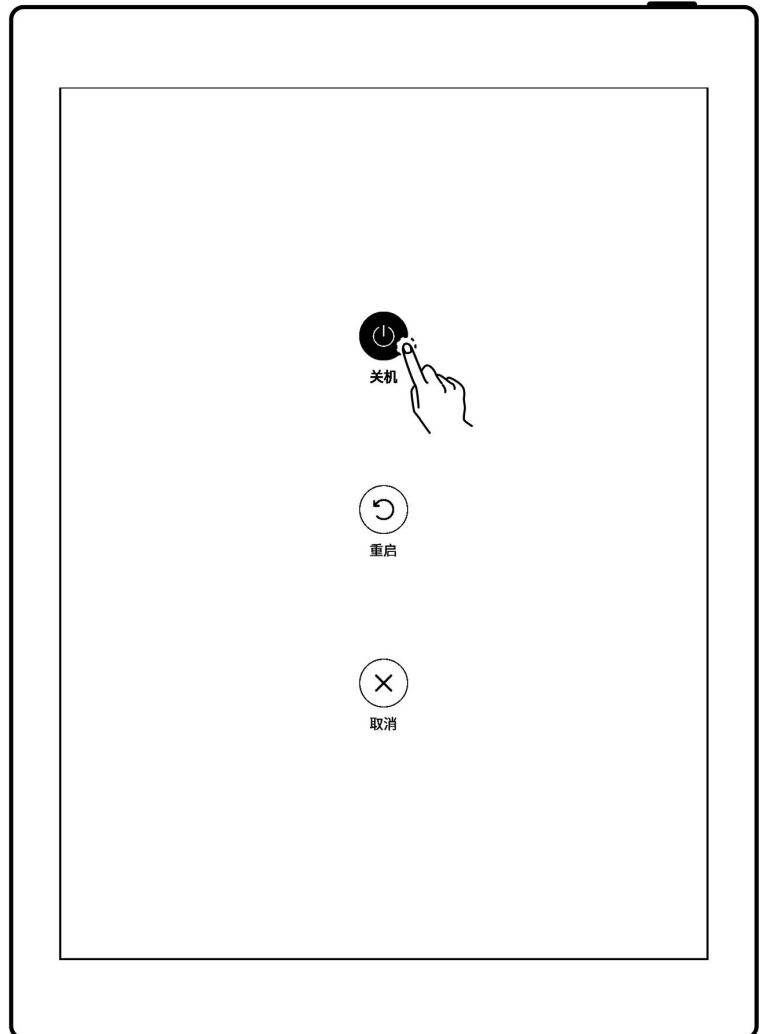

2、 硬件关机

- 长按电源键>5 秒，设备硬件强制关机

第 12 章 隐私和安全性

12.1 隐私

设备上的“用户体验计划”仅会上传系统异常的日志信息，可以帮助我们不断改进 Supernote，您在设备上的文件不会被上传。

12.1.1 开启/关闭用户体验计划

1、 下滑打开顶部菜单栏

- 轻点 “ 设置”
- 轻点 “安全和隐私”

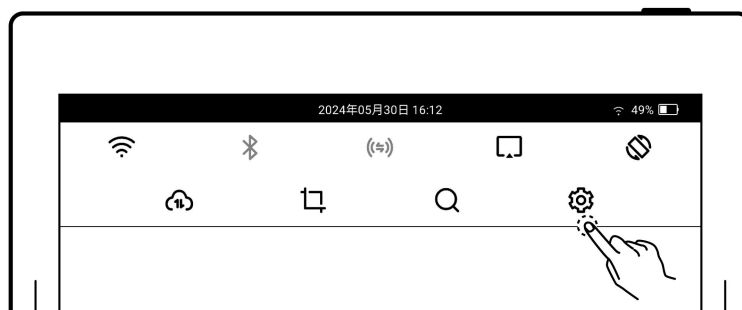

2、 在安全和隐私页面，您可查看《Supernote 隐私权政策》

- 轻点 “用户体验计划” 的开关可进行开启或关闭

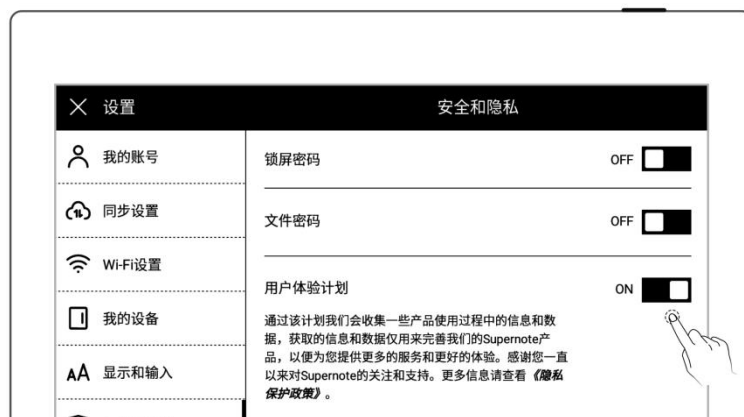

12.2 安全性

12.2.1 锁屏密码

为了提高安全性，请设置开机或唤醒时的密码来解锁设备。

1、 设置锁屏密码

- 下滑打开顶部菜单栏，轻点



- 轻点“安全和隐私”

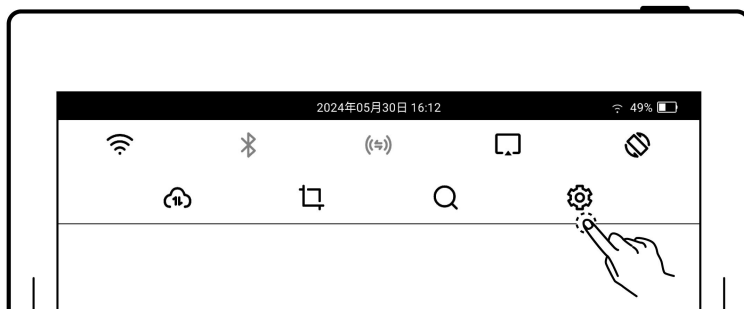

- 轻点“锁屏密码”，置“ON”
状态

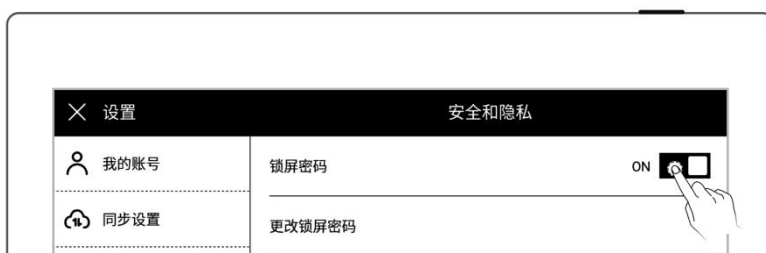

- 输入 6 位数字的锁屏密码，
两次确认



- 设置成功后，休眠唤醒时需输入密码解锁

***注：锁屏密码如果遗忘，可通过注册登录的 Supernote ID 解锁（[请查阅设备端注册并登录章节](#)）。**

2、 找回锁屏密码

- 休眠页面,轻点“忘记密码”



- 系统会先连接 Wi-Fi 网络



- 连接网络成功后,系统会向您注册的手机或邮箱发送一个 6 位数的验证码
- 在设备上输入您收到的验证码

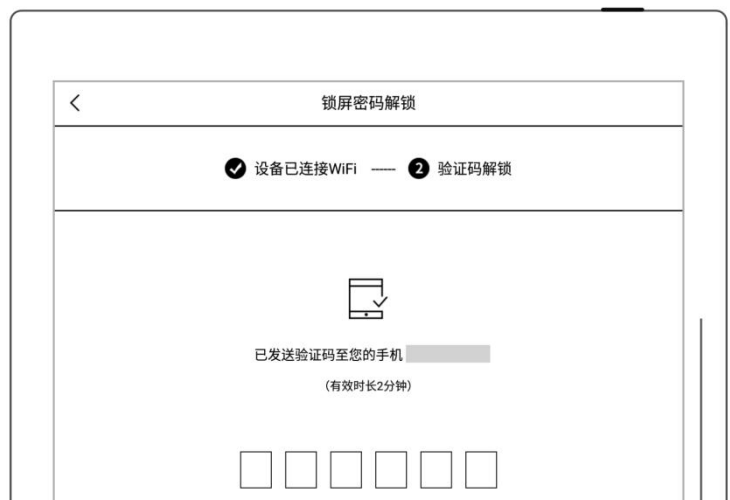

- 解锁成功后,页面进入设置锁屏密码页面,可进行重新设置

***注：如果您未注册过账号，请先努力回忆当时设置的密码，并尝试不同的密码组合；如多次尝试仍无法找回，请联系售后客服。**

3、 关闭锁屏密码

- 下滑打开顶部菜单栏，轻点



- 轻点“安全和隐私”

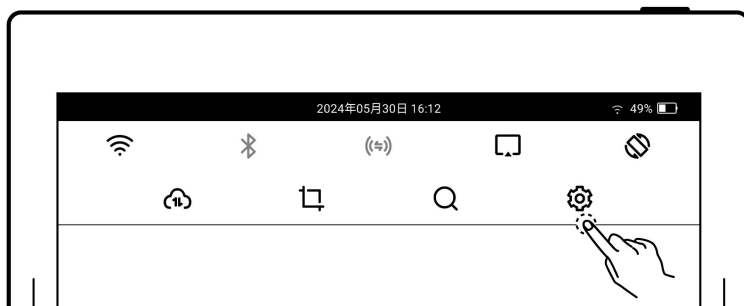

- 轻点“锁屏密码”，置“OFF”状态

- 输入正确的 6 位数字密码后即关闭了锁屏密码



12.2.2 文件密码

1、 设置文件密码

- 下滑打开顶部菜单栏，轻点

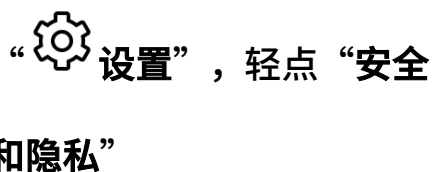

- 或在未设置文件密码时，在我的文件点击“加锁”，轻点“立即设置”

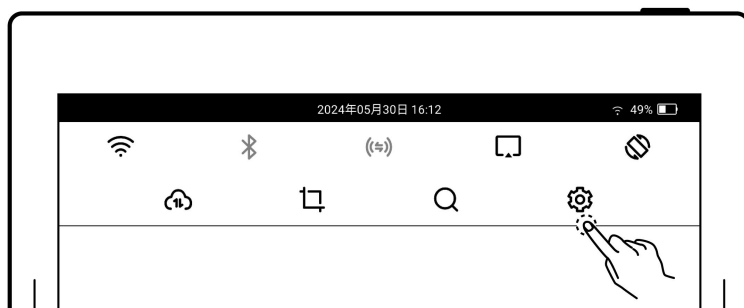

- 轻点“文件密码”，置“ON”状态



- 输入 4 到 16 位密码, 两次确认
- 轻点“完成”



- 设置成功后，加锁文件及其相关内容打开时需输入文件密码

*注：文件密码如果遗忘，可通过注册登录的 Supernote ID 解锁（[请查阅设备端注册并登录章节](#)）。

2、 找回文件密码

- 在“文件”打开加锁文件密码输入框下
- 或在“关闭文件密码”和“更改文件密码”栏里
- 轻点“忘记密码”

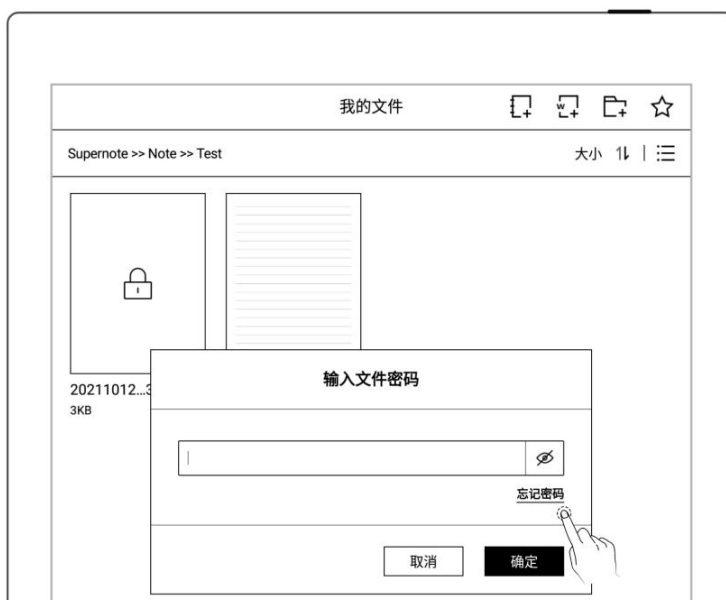



- 系统会先连接 Wi-Fi 网络



- 连接网络成功后，系统会向您注册的手机或邮箱发送一个 6 位数的验证码
- 在设备上输入您收到的验证码



- 解锁成功后，页面进入设置文件密码页面，可进行重新设置

3、 关闭文件密码

- 下滑打开顶部菜单栏，轻点



- 轻点 “安全和隐私”



- 轻点“文件密码”，置“OFF”状态



- 输入正确的密码
- 轻点“完成”，即关闭了文件密码



第 13 章 云盘

Supernote 云盘是与您的 Supernote 设备一对一账户绑定的，如果您注册了云盘，尚未在 Supernote 设备上登录过，则无法使用云盘。

13.1 注册登录

1、 在电脑浏览器中输入地址：

<https://cloud.supernote.com>
[.cn](#)

- 如果您尚未注册账号，请先
点击“注册账号”



2、 您可选择邮箱或手机注册

- 输入手机号或邮箱
- 设置用户别名
- 点击“获取验证码”



- 3、 输入图形验证码，点击“确定”后回到注册页面



- 4、 在注册页面继续按以下步骤操作：

- 输入手机或邮箱内收到的验证码
- 输入两次密码
- 勾选用户条款
- 点击“注册”



***注：网页端注册后，需在设备端使用注册的账号登录后，才能使用 Supernote 云盘和其他服务。**

13.2 云盘服务

登录成功后，云盘主要为您提供以下服务：

- 整理文件：新建文件夹、文件或文件夹重命名、移动、复制和删除
- 上传文件：通过云盘上传文件，可同步到设备端

➤ 查看文件：设备上的笔记和文档同步后，可在云盘直接查看或下载

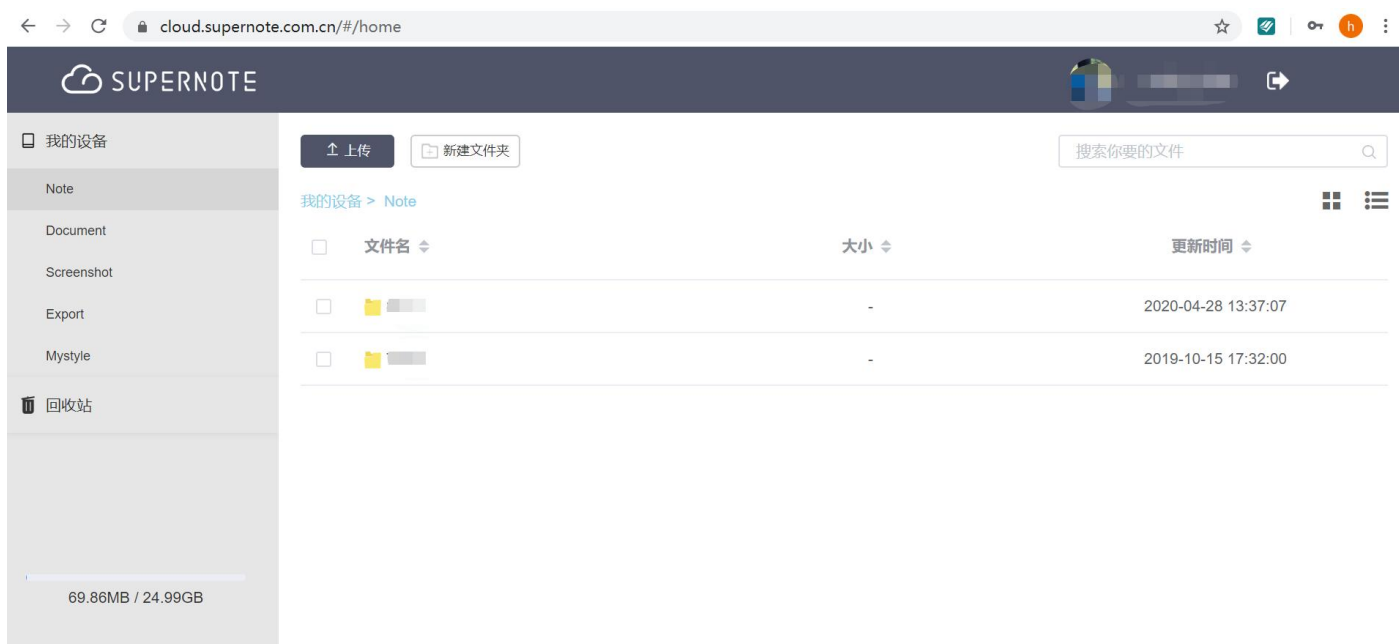

第 14 章 安全使用须知

屏幕易碎，请勿挤

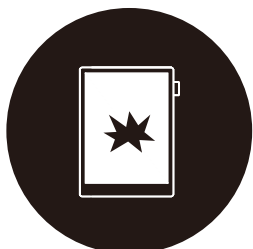

请合理拆卸本产品



请勿接触液体



请远离强磁、强静电环境

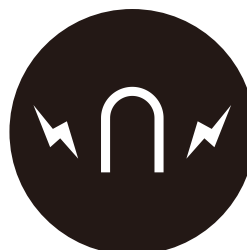

- 本电磁笔采用高硬度笔尖，仅适用于屏幕表面覆盖 Feel Write 软膜的 Supernote 产品

- 屏幕易碎，请勿挤压、冲撞、摔落、尖锐物接触本产品
- 请远离强磁、强静电环境，以免损坏本产品
- 拆机保修仅在内部组件按照官方指示进行授权更换的情况下有效。未经授权拆卸将使保修无效。
- 请远离高温、低温、干燥、潮湿、烟尘等恶劣环境
- 锂电池禁止拆卸、撞击、挤压或投入火中
- 本产品无防水功能，请勿与水或者其他液体接触
- 本公司对于因人为了非正常操作或其他意外情况导致的机内资料损坏或者删除不承担责任，也不承担因此导致的其他间接损失

第 15 章 FAQ 及故障排查

Q: 如何制作自定义的图片模板?

A:

➤ 图片要求:

-
- 1.尺寸：建议 Nomad 使用 1404px*1872px
 - 2.格式：支持 PNG、JPG、JPEG 和 WEBP
 - 3.命名中不要出现特殊字符（例如：\ / : * ? " < > | .）。

***注:为了更好的显示效果，建议图片不要有大块灰色区域，不要随意更换图片或重命名,不要使用透明图片。**

4.将制作好的图片复制粘贴到 Supernote U 盘 “MyStyle” 目录下即可在 Supernote 设备笔记模板列表内找到您的自定义模板。

➤ 制作方法：

方法一：您可以在电脑上使用作图软件创作

(以 PhotoShop 为例，示例所用 PS 版本为 PSCC2017)

1、点击“文件” - “新建”，按下图所示设置宽、高、分辨率、颜色模式及背景内容



2、建好画布之后，按自己的喜好画出想要的模板效果

3、点击“文件” - “存储为”，保存类型选择“PNG、JPG 或 JPEG”保存到文件夹下

4、将保存的图片复制粘贴到 U 盘 或上传到云盘 “MyStyle\” 目录下，在 Supernote 设备笔记应用的模板列表内找到您的自定义模板

方法二：您可直接在 Supernote 上进行
手绘

1、 新建笔记文件，手绘模板

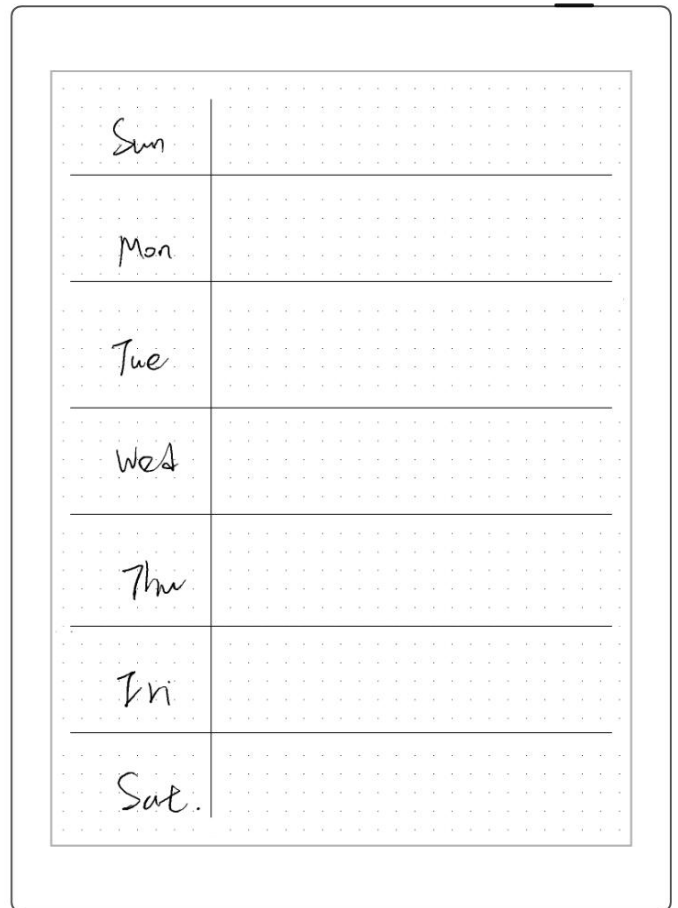

2、 导出“PNG”格式

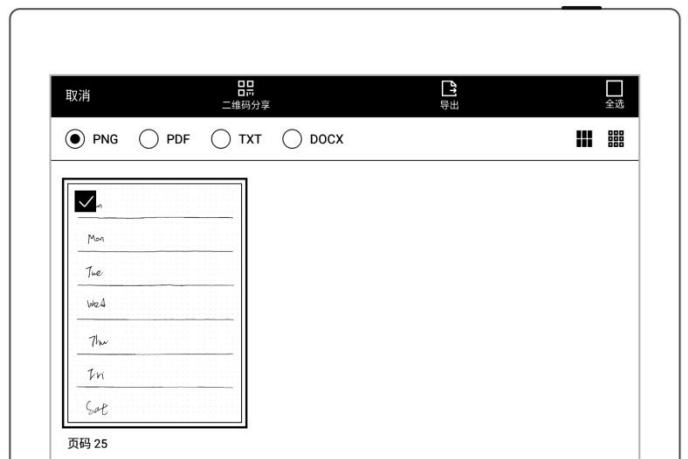

3、 在设备上的“Export\”目录下找到导出的文件，将其复制或移动至设备的
“Mystyle\”目录下

Q： 如何进行文档自定义字库导入

A：

1. USB 连接设备与电脑，在 Document 下创建名称为“fonts”的文件夹，将要导入的字体放置此文件夹下即可

2. 轻点“Aa”，点击下拉框即可查看并选择导入的自定义字体

***注：也可在网盘或 Supernote Partner APP 上 Document 下创建“fonts”文件夹，通过同步将字体导入设备**

Q：如何获取 Supernote Partner APP

A: 您可以在 Google Play 和 App Store 搜索 SupernotePartner 或从我们的官方网站 supernote.com 下载。

➤ 安卓手机



➤ Apple 手机



***敬请关注 APP 的持续更新。**

Q：无法开机或死机怎么办

如果设备屏幕死机、触摸没有响应或者开机时卡住，请尝试以下方法：

➤ 如果您的设备开不了机或开机时卡住

- 将设备连接到电源进行充电

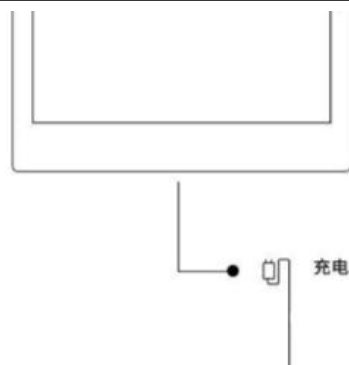

- 等待几分钟后，您应该会看到开机 LOGO 画面或开机进度条直至开机，此时您可查看顶部菜单栏的电量显示

***注：如果您在半小时内没有看到开机画面，请检查设备的插口、USB 连接线和电源适配器。确保所有设备连接牢固、没有碎屑并且没有损坏。您也可以尝试使用其他的 Type-C 接口的 USB 线或电源适配器。**

➤ 如果屏幕死机或触摸不响应

- 您可以尝试强制重启，长按顶部电源，直到 Supernote 的标志出现

说明：强制重启设备不会清除设备上的内容。

如果以上方法无法帮您解决问题，请联系售后客服处理。

Q：如何消除屏幕残影

A：因墨水屏特性，翻页后会出现残影，属于正常现象，您可以通过上滑侧滑条刷新屏幕即可消除残影。

如以上操作未能解决您的问题，请联系售后客服处理。

版权

- 型号 Supernote A5、Supernote A6 Agile、Supernote A5 X 、Supernote A6 X、Supernote A6 X2 Nomad © 2020 Ratta Smart Technology Co.,Ltd. 保留所有权利。
- “SUPERNOTE” 为欧盟、美国注册商标。
- “Supernote” 为日本、香港注册商标。
- “超级笔记”、 “超级笔记 Supernote” 为中国注册商标。

我们已尽力确保本手册上的信息准确，请忽略印刷或文字的错误。功能的可用性可能随时变更。