

Supernote X

ユーザーマニュアル V 2.19.30

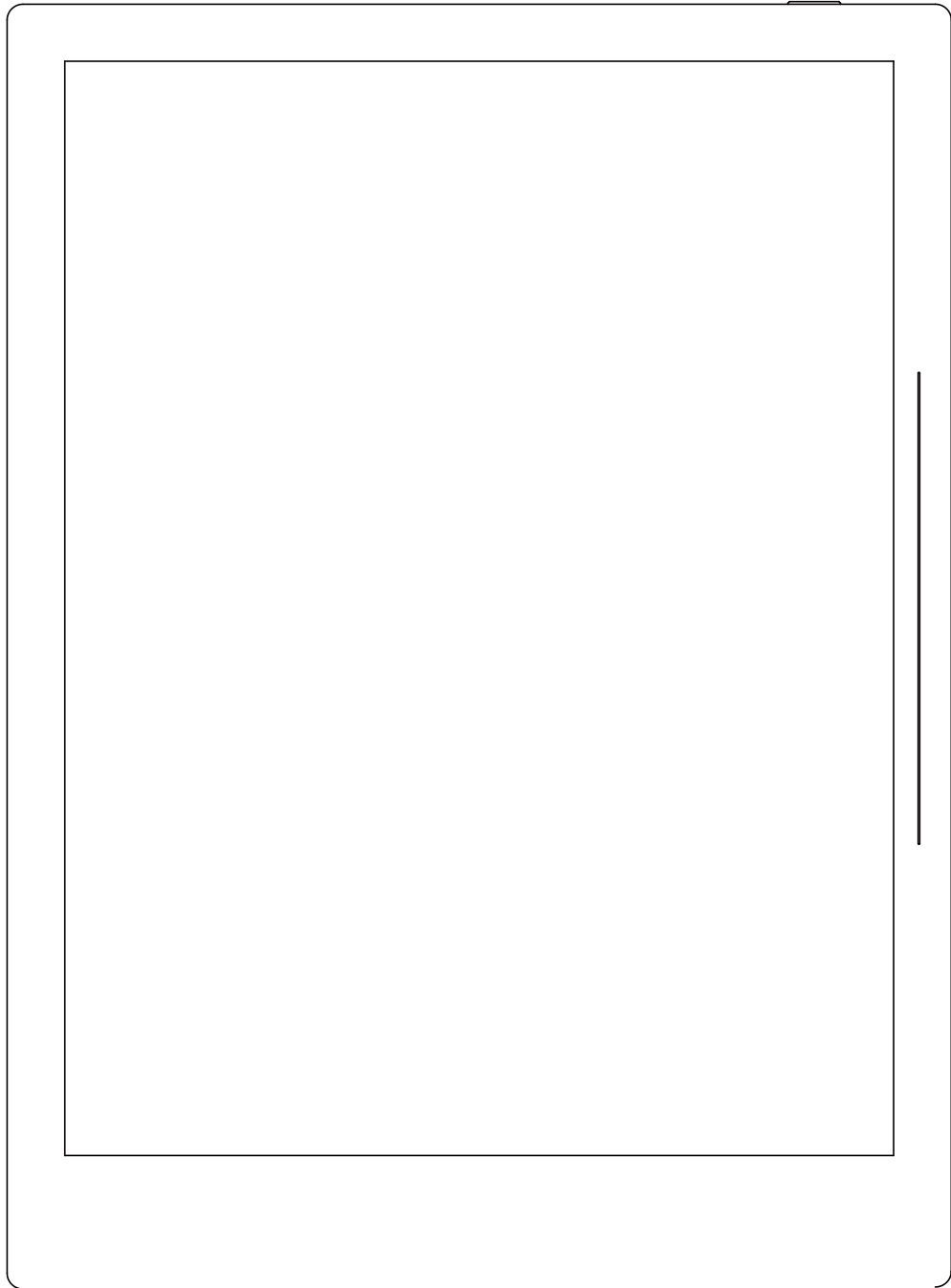

目次

適用モデル.....	8
第 1 章 クイックガイド.....	10
1.1 電源オンと初期設定.....	10
1.2 Wi-Fi の接続.....	11
1.3 アカウムの登録とログイン.....	12
第 2 章 指タッチ機能とツールバー.....	17
2.1 よく使われるジェスチャ.....	17
2.2 トップメニュー.....	19
2.3 ツールバー.....	21
2.3.1 ツールバーの紹介.....	21
2.3.2 ツールバーの状態.....	24
2.4 ページ番号欄.....	28
2.5 ジェスチャー消しゴム.....	30
第 3 章 設定.....	32
3.1 言語/フォント/日付と時刻.....	32
3.2 スタイラス.....	36
3.3 キーボード.....	40
3.4 スクリーンセーバー.....	42
3.5 低消費電力.....	45
3.6 同期.....	47
3.7 アプリケーション.....	52
3.8 サイドバーのカスタマイズ.....	53

3.9 ブルートゥース	54
第4章 「ノート」モード	56
4.1 新しいノートの作成	56
4.2 リアルタイム認識ノート	57
4.3 ノートの名前変更	60
4.4 表紙の設定	60
4.5 テンプレートの変更	62
4.6 レイヤーの使用	64
4.7 タイトルの使用	66
4.8 キーワードの使用	68
4.9 リンクの使用	70
4.10 手書きの整理	72
4.10.1 手書きのコピー	72
4.10.2 手書きの移動	74
4.10.3 手書きのズームイン/ズームアウト	75
4.10.4 手書きの回転	75
4.11 ページの整理	76
4.11.1 ページの削除/挿入	76
4.11.2 ページのコピー/移動	77
4.11.3 現在のページを切り取り/コピー	78
4.12 ジャンプ前のページに戻る	79
4.13 エクスポートと共有	80
第5章 「ドキュメント」モード	81

5.1 ファイルのインポート	81
5.2 フォント変換の表示	83
5.3 画面コントラストの調整	84
5.4 PDF ジェスチャーズーム	85
5.5 PDF のトリミング	87
5.6 PDF エクスポート	88
5.7 ブックマークと目次	89
5.8 ページに手書きメモ	91
5.9 抜粋メモ	92
5.10 ハイライトとコメント	94
第 6 章 TXT	97
第 7 章 Word	98
7.1 Word ファイルの追加	98
7.2 ブラウズモード	98
7.3 ジェスチャーズーム	99
7.4 レイアウトビュー調整	100
7.5 編集	100
7.6 手書きの編集	101
7.6.1 削除	101
7.6.2 改行	102
7.6.3 転置	102
7.6.4 手書き挿入	102
7.6.5 スペースの挿入	104

第 8 章 サポート機能	105
8.1 ファイルの整理	105
8.2 ファイルを保護する	109
8.3 スマート直線	110
8.4 スターマーク	111
8.5 ブラウザ送信	112
8.6 ミラーリング	113
8.7 検索	114
8.8 クイックアクセス	116
8.9 直近のアクセス	118
第 9 章 メール機能	118
9.1 ログイン	119
9.2 セットアップ	123
9.3 メールの作成	124
9.4 受信トレイ	125
9.5 ローカルメールを削除する	126
9.6 既読表示	126
第 10 章 カレンダー機能	127
10.1 アカウント管理	127
10.2 設定	128
10.3 ビューの切り替え	129
10.4 日付の選択	129
10.5 イベント	130

10.6 ノート閲覧	133
10.7 イベントのタイトルの手書き認識	134
第 11 章 一般機能	134
11.1 USB 接続	134
11.2 USB OTG	135
11.3 スリープ解除	136
11.4 再起動・更新	137
11.5 リカバリー・回復	138
11.6 電源オフ	139
第 12 章 プライバシーとセキュリティ	140
12.1 プライバシー	140
12.1.1 カスタマーサービス向上プログラムのオン/オフ	140
12.2 セキュリティ	141
12.2.1 スクリーンロックパスワード	141
12.2.2 ファイルのパスワード	144
第 13 章 Supernote クラウド	147
13.1 登録とログイン	147
13.2 クラウドサービス	149
第 14 章 使用上の注意	150
第 15 章 FAQ とトラブルシューティング	151
Q : カスタム画像テンプレートの作成方法?	151
Q : ドキュメントのカスタムフォントのインポート方法	154
Q : Supernote アプリのダウンロード	154

Q : 起動不可または画面フリーズの場合	155
Q : 画面の残像を消去する方法	155
コピーライト	156

適用モデル

このユーザーマニュアルは、Supernote A6 X 及び Supernote A5 X に適用します。

➤ 仕様

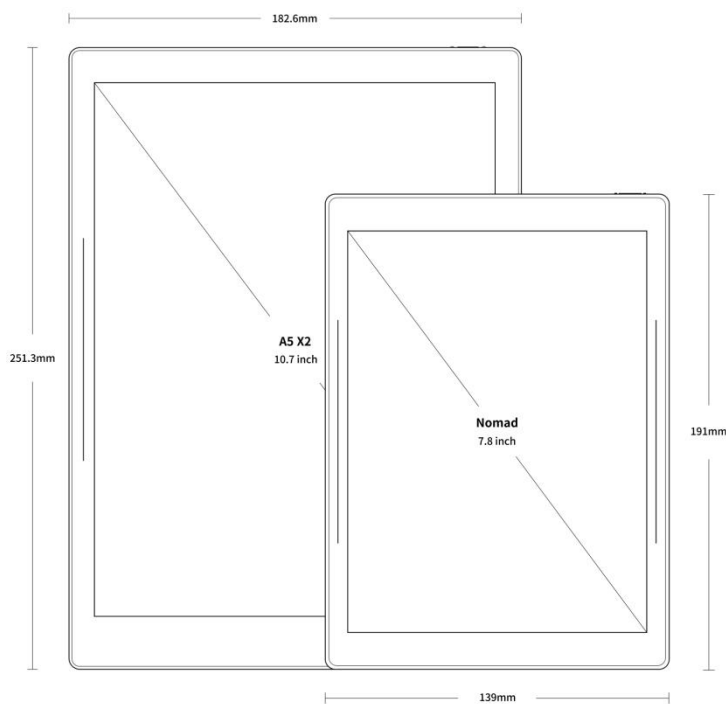

● Supernote A6 X

画素 : 1872*1404 (300DPI)

メモリ : 32GB

RAM : 2GB

バッテリー容量 : 2900mAh

● Supernote A5 X

画素 : 1872*1404 (226DPI)

メモリ : 32GB

RAM : 2GB

バッテリー容量 : 3800mAh

➤ 外観説明

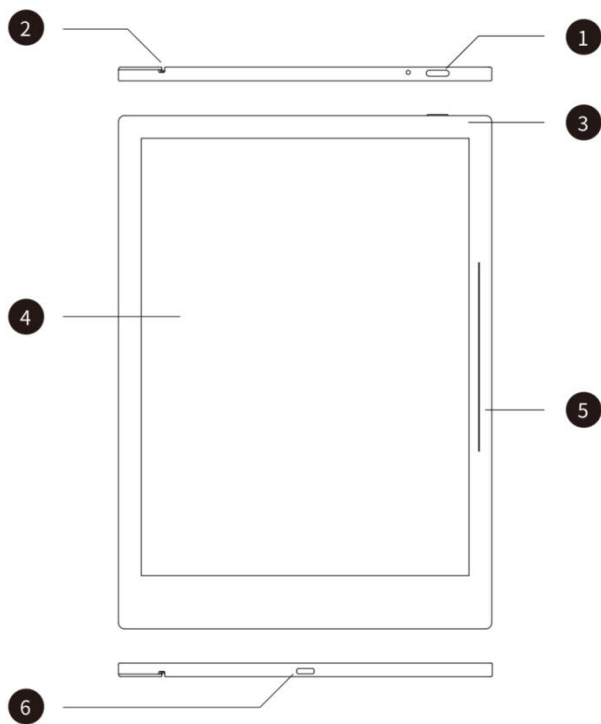

1. 電源ボタン
2. ガイドレール
3. LED 表示ランプ
4. 電子インクディスプレイ
5. スライドバーメニュー
6. USB-TYPE C

第1章 クイックガイド

1.1 電源オンと初期設定

1、電源ボタンを長押しして起動する
起動できない場合充電が必要になります（[詳細は“第15章 FAQとトラブルシューティング”の“Q:起動不可または画面フリーズの場合”をご参照ください](#)）

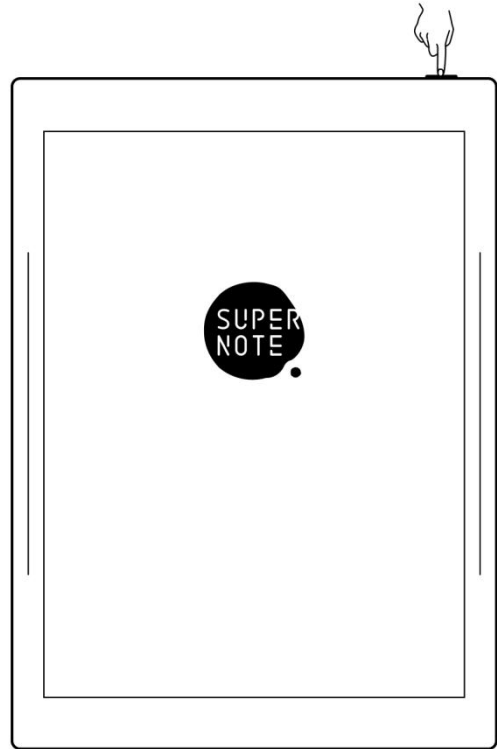

2、初めての起動は機器画面の指示通り初期設定を行ってください：

- 言語の設定：日本語、英語、繁体字中国語、簡体字中国語の設定可能（[詳細は“3.1 言語、日付と時間”をご参照ください](#)）
- DMS（デバイス管理サーバー）の所在地を選択します
- Wi-Fi の接続（[詳細は“1.2 Wi-Fi の接続”をご参照ください](#)）
- 日付と時刻の設定（[詳細は“3.1 言語、日付と時間”をご参照ください](#)）
- カスタマーサービス向上プログラム（[詳細は“12.1.1 カスタマーサービス向上プログラムのオン/オフ”をご参照ください](#)）
- 利き手の設定（本ユーザーマニュアルの例は右利きモードに基づく）

- 最初のノートを作成する ([詳細は“4.1 新しいノートの作成”をご参照ください](#))

1.2 Wi-Fi の接続

1、下にスワイプしてトップメニューを開きます

- 「 設定」をタップする
- 「Wi-Fi の設定」をクリックする

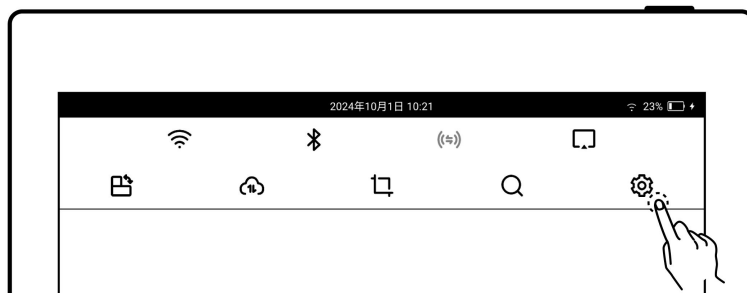

2、Wi-Fi の設定画面

- ワイヤレスローカルエリアネットワークをオンにする
- ネットワークを選択してパスワード入力 (必要な場合)



- または「その他」をタップして:他のネットワーク
- ネットワークの名称/セキュリティ/パスワード



2、アカウントの登録

- 「アカウントの登録」をタップして携帯電話番号またはメールアドレスで登録する
- 携帯電話番号またはメールアドレスを入力して「認証コードの取得」をタップする



- 取得済認証コードの入力
- DMS（デバイス管理サーバー）の所在地を選択する
- 「次へ」をクリックする

*注 :選択した DMS 所在地によって、デバイスアカウントのデータ保存場所が決まります（DMS 所在地は Supernote Cloud サーバー所在地とは異なります。Supernote Cloud を使用する場合はサーバー所在地を選択できます）



3、アカウントのパスワード設定

- 2回パスワードを入力する
- 「登録」をクリックする



➤ アカウントのログイン

- 登録済みの携帯電話番号またはメールアドレスの入力
- パスワードの入力
- 「ログイン」をタップする

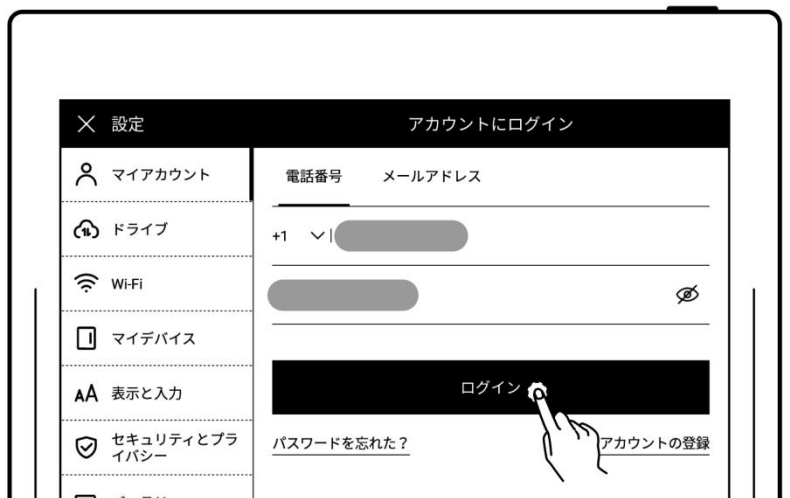

➤ アカウントのログアウト

- 「マイアカウント」をクリックする
- 「サインアウト」をタップする

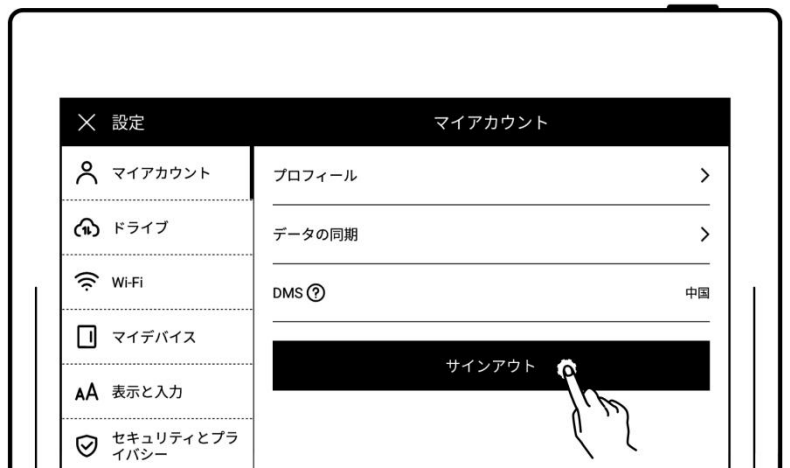

➤ パスワードを再設定する

- 「パスワードを忘れた」
をタップ



- アカウントの入力
- 「認証する」をタップ



- 新しいパスワードを 2
回入力する
- 「リセット」をタップ



*注：デバイスとアカウントをバインドするには、アカウントにログインしてください（詳細は [“13.1.1 登録とログイン”](#) や [“13.2.2 スマートフォンアプリの登録”](#) をご参照ください）。

デバイスにバインドできるのは1アカウントのみです。別のアカウントにバイン

ドする際には、デバイスの初期化が必要です（詳細は [“11.5 リカバリー・回復”](#) をご参照ください）。

第2章 指タッチ機能とツールバー

2.1 よく使われるジェスチャ

注：以下は右手モードの例です。

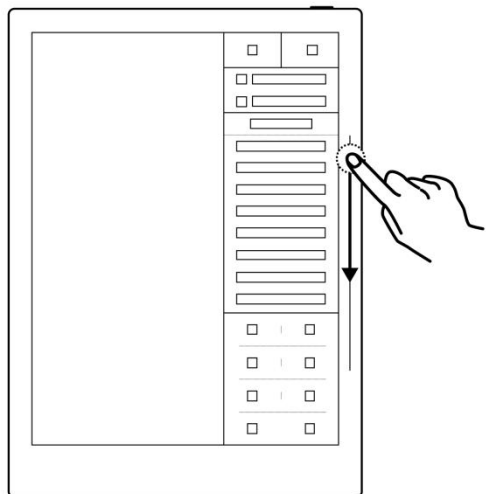

サイドバーを呼び出す

右サイドバーで指で下にスワイプ

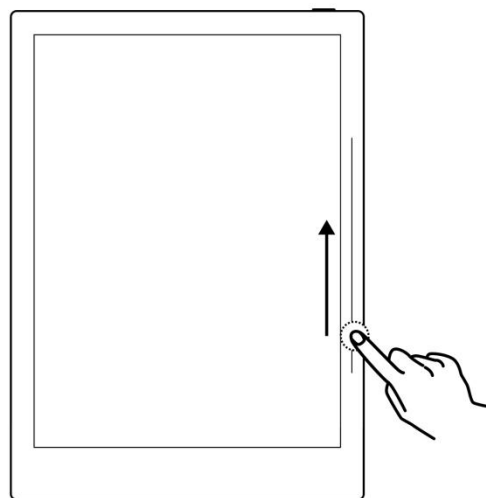

画面をリフレッシュ

右サイドバーで指で上にスワイプ

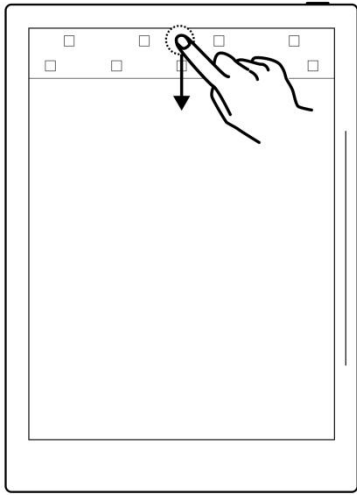

トップメニューバーを呼び出す
指で画面の上部から下にスワイプ

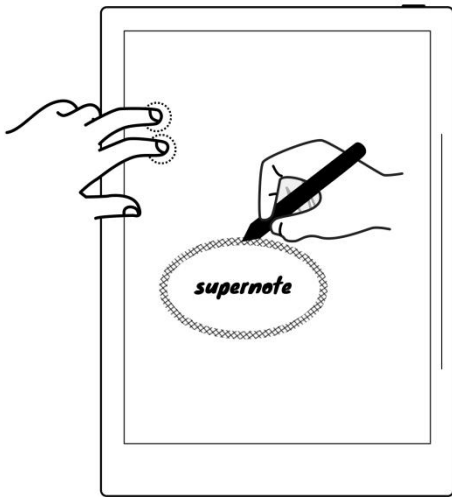

エリア消しゴムを呼び出す
画面内を二本指で押し込む

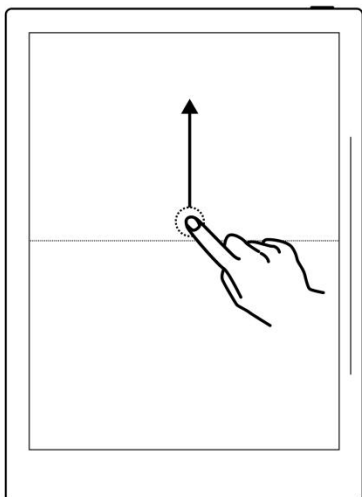

前のページに戻る
画面の上半分で指で上にスワイプ

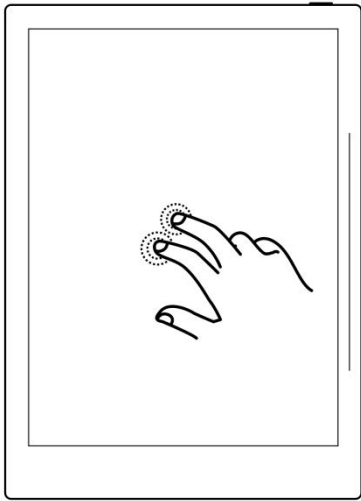

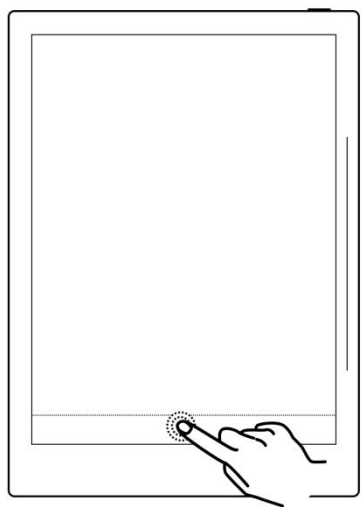

ツールバーを表示および非表示にする
画面を二本指でダブルクリック













ページ番号バーを表示および非表示にする
ページ番号バーの空白部分を指でダブルタップ

2.2 トップメニュー



表示	アイコン名	説明
	Wi-Fi オン/オフ	Wi-Fi のクイックオン・オフ
		







	Bluetooth オン/オフ	Bluetooth のクイックオン・オフ
	Bluetooth オフ	
	ブラウザ送信 オン/オフ	ブラウザ上でファイルの転送可能。転送中は、Supernote と受信デバイスを同じ Wi-Fi に接続してください
	ブラウザ送信 オフ	
	ミラーリング	ミラーリング中は、Supernote と受信デバイスを同じ Wi-Fi に接続したままにしてください
	ミラーリング オン/オフ	
	回転	縦向きと横向きの切り替えが可能
	同期	同期開始；現在、Supernote Cloud、Dropbox、OneDrive、Google ドライブをサポートしています
	スクリーンショット	現在の画面をスクリーンショットで撮り、それを /SCREENSHOT フォルダに PNG 形式で保存する
	検索機能	ファイル名、キーワード、「★」タグでファイルを検索可能
	設定	デバイスの設定











2.3 ツールバー









2.3.1 ツールバーの紹介



以下では、主に標準ノートの基本的なツールを紹介し、その他のツールについては関連する機能の紹介で説明します（注：このマニュアルで機能を紹介するときは、左側のツールバーを例として使用します）。

表示	アイコン名	説明
	「マイファイル」に戻る	タップして「マイファイル」に戻ります
	ナビゲーションウィンドウ	ノートのナビゲーションウィンドウのキーワード、タイトル、星マークを利用して、メモの内容をすばやく見つけることができる ドキュメントのナビゲーションウィンドウ内の目次、キーワード、ブックマーク、余白、および星マークは、目的内容にすばやく移動できる
	ファインポイントペン	筆圧一定、ペン先太さ選択可、濃淡選択可
	インクペン	筆圧エフェクトあり、ペン先太さ選択可、濃淡選択可
	マーカー	筆圧一定、ペン先太さ一定、濃淡選択可
	標準消しゴム	手書きの特定の詳細部分を消去することができる。太さのオプションあり
	ストローク消しゴム	線や筆跡を消去できる。太さのオプションあり。 (この消しゴムはリアルタイム認識ノートにのみ適用されます)

	エリア消しゴム	特定の領域内を囲んで(縄なげ)手書きを消去することができる(また、ペンで線を引いて手書きを素早く消すこともできます)
	全画面消しゴム	現在のレイヤー上のすべての手書きを消去することができる
	ホワイト	色のオプション
	ライトグレー	
	ダークグレー	
	ブラック	
	投げ縄	投げ縄で手書き内容を選択した後、サイズ変更、回転、移動、コピー(ページ間を含む)、カット、削除ができ、見出し、キーワード、カレンダーイベント、タスク、またはリンクとして設定できます。
	レイヤー	ノートページのメインレイヤー上に更に3つのレイヤーを作成できる。ノート機能のみ適用される
	アンドゥ	現在ページの直近20回の手書き、レイヤー操作、およびタイトル操作を元に戻すことができる
	リドゥ	現在ページの元に戻された手書き/消去、レイヤー操作、およびタイトル操作を復元する

	共有とエクスポート	ノートページはQRコードでPNGやPDF形式で共有・エクスポートすることが可能です。また、TXTやDOCX形式でのエクスポートにも対応しています。 PDF内でメモを付けてPDFにエクスポートできる
	クイックアクセスの追加	このノート/ドキュメントのページは、サイドバーのクイックアクセスリストに追加できる
	1 本指でスワイプしてページをめくる	1本の指でページをスライドおよびめくる
	2 本指でスワイプしてページをめくる	2本の指でページをスライドおよびめくる
	1 本指でタップしてページをめくる	ページめくりが、指1本でクリックすることで可能になります(ドキュメント内のみ)
	ジェスチャーを無効にする	ページをめくるジェスチャーを無効にします
...	その他	ノートまたはドキュメント内のその他の機能を表示・展開する
	全画面	クリックして全画面の表示
	全画面の終了	クリックして全画面表示の終了

2.3.2 ツールバーの状態

➤ ツールバーの表示/非表示

- 1、 「」をタップするか、2本の指で画面ダブルタップして、固定ツールバーまたはフローティングツールバーを非表示にする

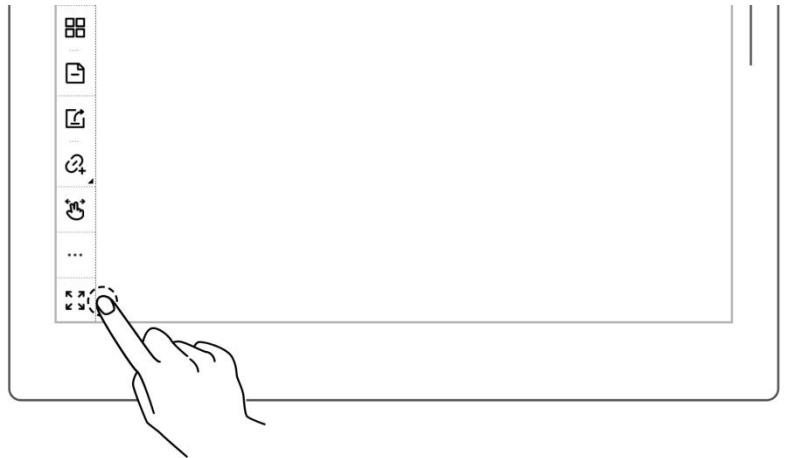

- 2、 「」をタップしてまたはもう一度2本の指で画面ダブルタップして、固定ツールバーまたはフローティングツールバーを表示する

*注： フルスクリーン ジェスチャのオンとオフを切り替えたり、[ツールバー] > [その他] > [ジェスチャ設定] で [] ボタンの表示/非表示を選択したりできます。

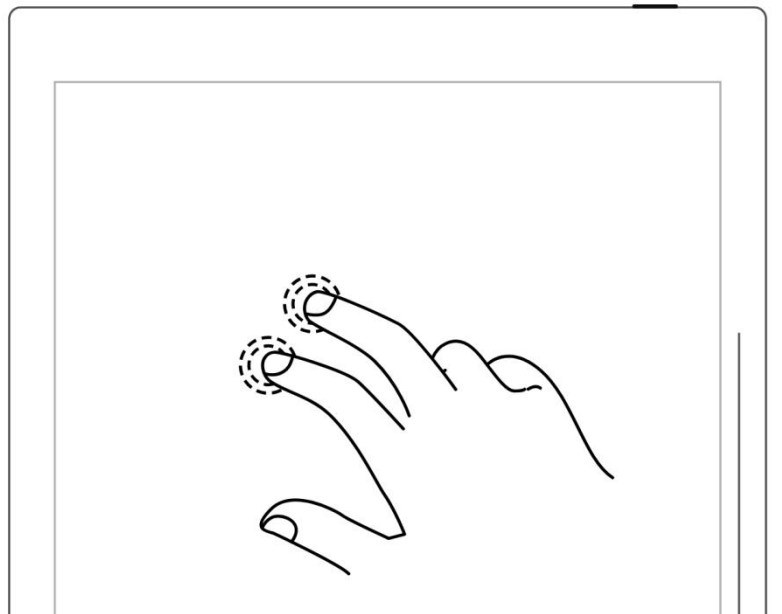

➤ 固定ツールバーとフローティングツールバーの切替

- 1、 固定ツールバーを1~2秒間押して、矢印の形が表示次第にドラッグしてフローティングツールバーに切り替える。

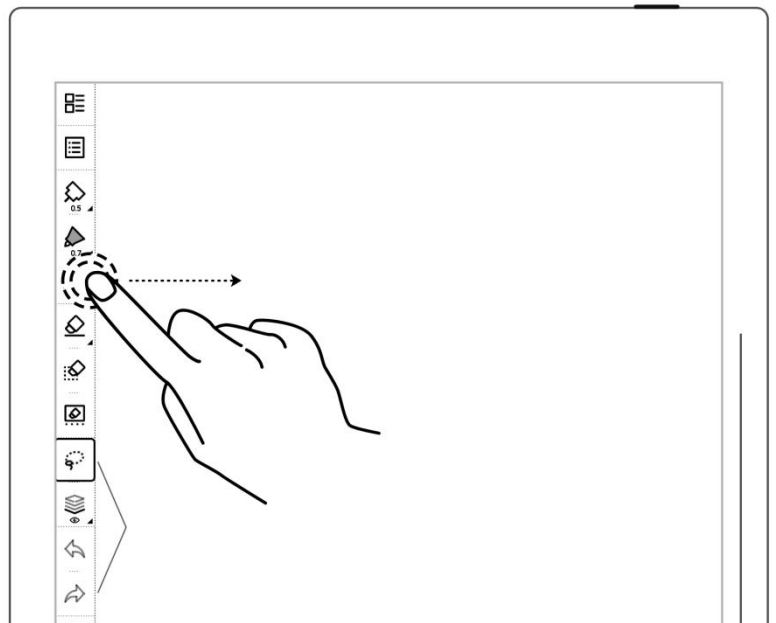

- 2、 フローティングツールバーを画面の上端、下端、左端、または右端にドラッグして、固定ツールバーに切り替える。

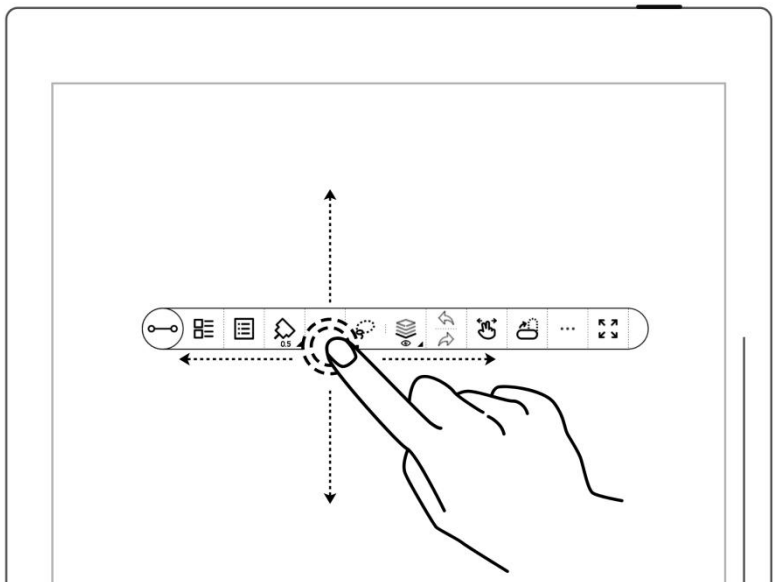

➤ 固定ツールバーの位置変更

- ツールバーを画面の上端、下端、左端、または右端にドラッグするか、右端にドラッグするか、「□」、「□」、「□」、「□」をタップしてツールバーの位置を切り替える。

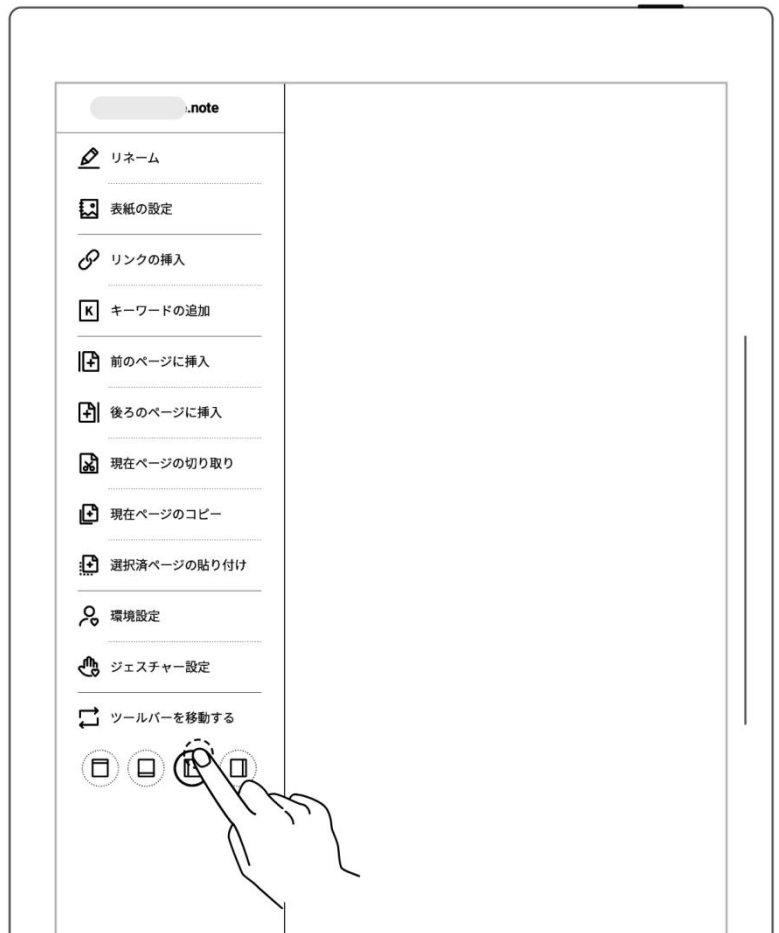

➤ フローティングツールバー位置の切替

- 「」をクリックするか、垂直フローティングツールバーを画面の端で上下にドラッグして、水平フローティングツールバーの点線が表示されたら、放して横向きに切り替える（逆もまた同じ）。

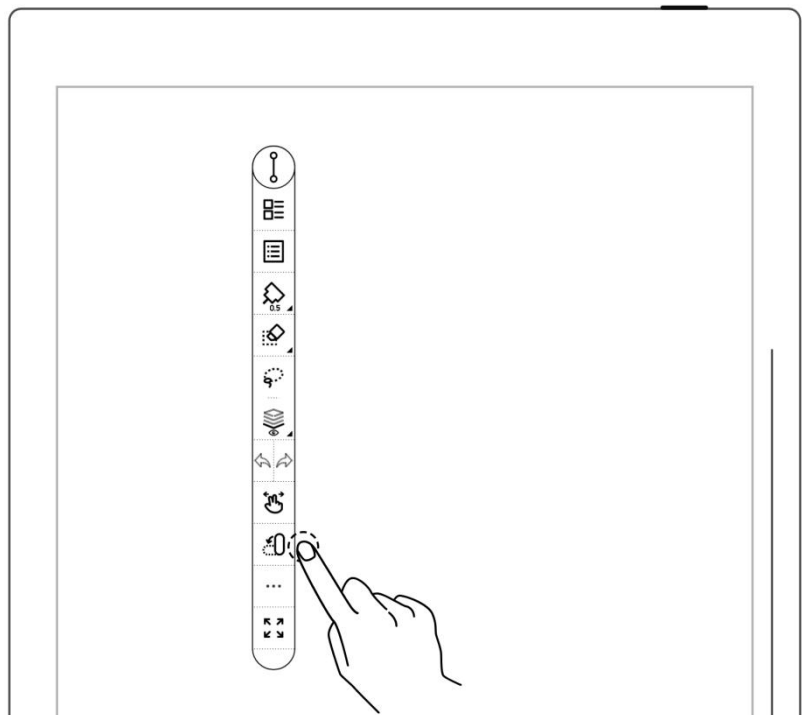

➤ フローティングツールバー

の短縮

- 「」をクリックしてフローティングツールバーを短縮する

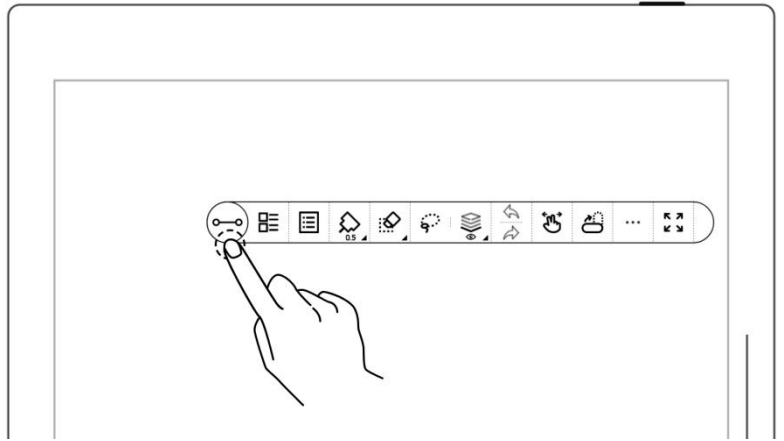

- ペンと消しゴムのボタンは、デフォルトとして短縮したフローティングツールバーに表示される

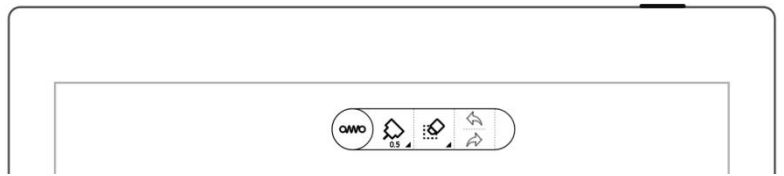

***注：ツールバー>その他>環境設定でペンとなげなわに変更できます**



2.4 ページ番号欄

➤ ページ番号欄の説明



- | | | |
|-----|-----------|----------------------------|
| < | 左ページめくりキー | ページを左から右にめくる |
| 1/1 | ページ番号 | クリックして、クイックジャンプのページ番号を入力する |
| > | 右ページめくりキー | ページを右から左にめくる |

➤ ページ番号欄の表示/非表示

- 1、 ページバーの空白部分を
1本の指でダブルタップして、
ページ番号を非表示にする

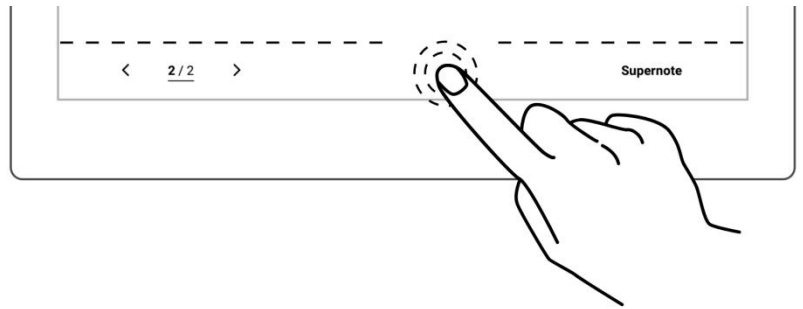

- 2、 ページ欄のところにもう
一度1本の指でダブルタップ
して、ページ番号を再表示す
る

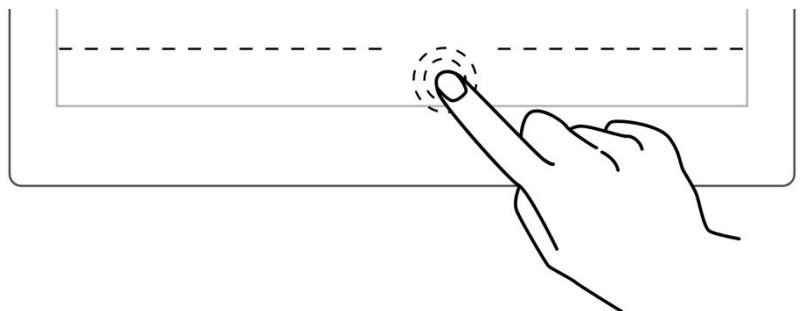

*注： [ツールバー]>[その他]>[環境設定]で、ページ番号バーを上部または下部に表示するように選択できます； [ツールバー]>[その他]>[ジェスチャー設定]で、ページ番号バーの切り替えジェスチャーを選択できます。

2.5 ジェスチャー消しゴム

1、 ジェスチャー消しゴムの使用

- ペンを上げた状態で、画面に2本の指を同時に置き、エリア消しゴム機能が呼び出されます
- ジェスチャー消しゴム機能をオンした後、ペンを消しゴムとして使用できる



- 消去後、指を画面から離す、ペンが元の選択された機能に戻る



2、 ジェスチャ消しゴムの有効領域

- ペンの傾きの下にあるアイコンの影の領域の 220° - 300° 外側の画面領域で2本の指を同時に押すと、消しゴムのジェスチャーが有効になります(右の図ご参照)。それ以外の場合は無効になります。
- ジェスチャ消しゴム機能を使用するときは、指を一緒に動かしたり離しすぎたりしないでください。

注：消しゴム ジェスチャの有効な角度範囲は、ペンの保持姿勢に応じて変化します。2本の指をペンから離すと、2本の指が無効な範囲に入るのを防ぎ、消しゴムをより簡単にトリガーできます。

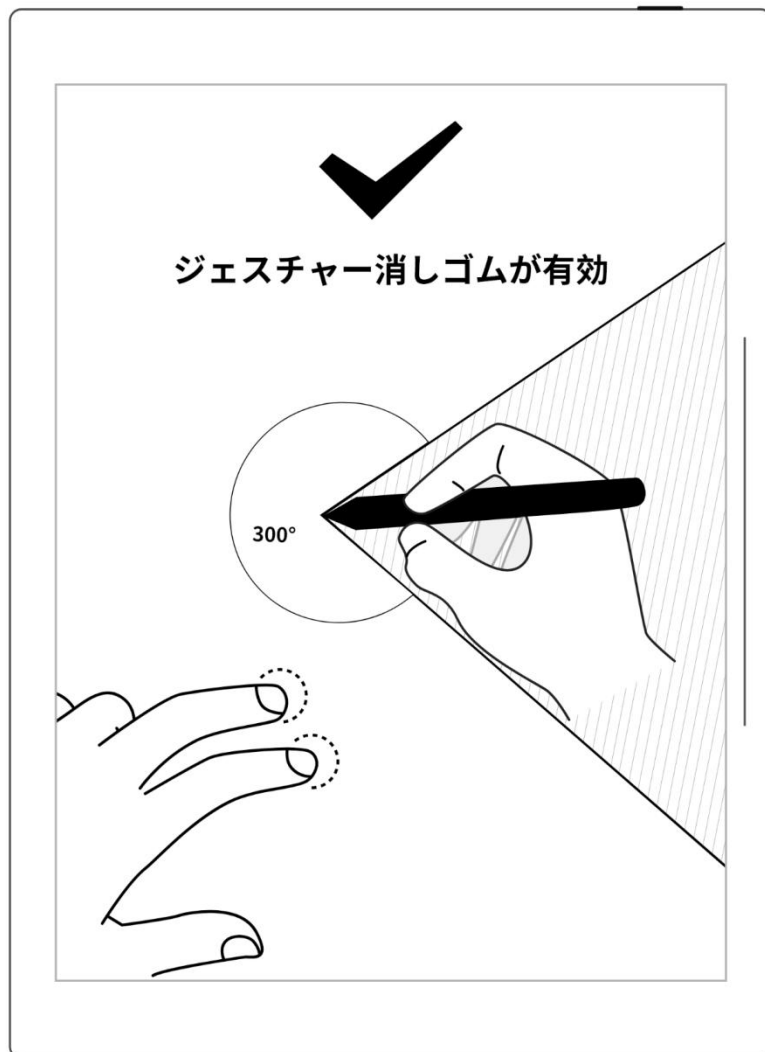

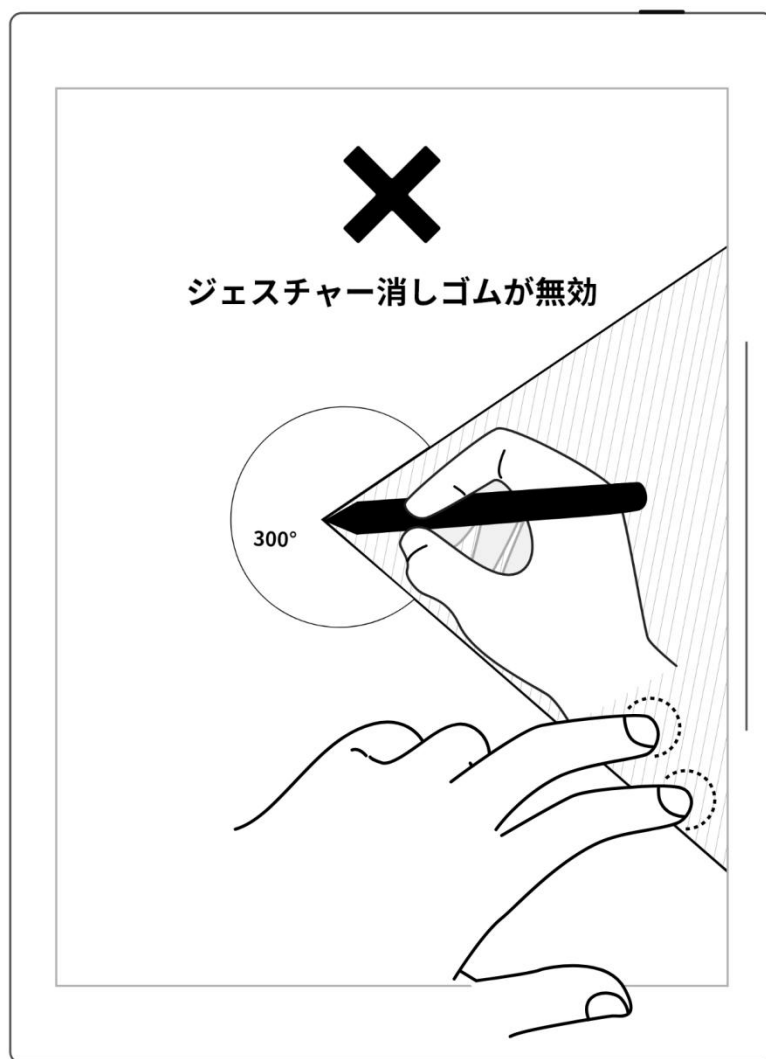

*注：消しゴムジェスチャは、ノート、ドキュメント、カレンダー、概要に適用されます。

第3章 設定

3.1 言語/フォント/日付と時刻

1、下にスワイプしてトップメニューを開きます

- 「 設定」をタップ

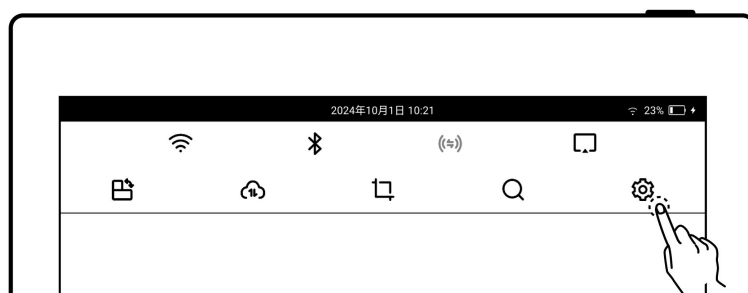

する

- 「表示及び入力」をタップする

➤ 言語

- 1、 「言語設定」をタップする



- 2、 言語設定画面に

- システム言語の設定
- よく使われる言語を選択すると選択した言語に切り替わる



➤ フォントサイズ

- 1、 表示及び入力画面

- 「フォント設定」をタップする

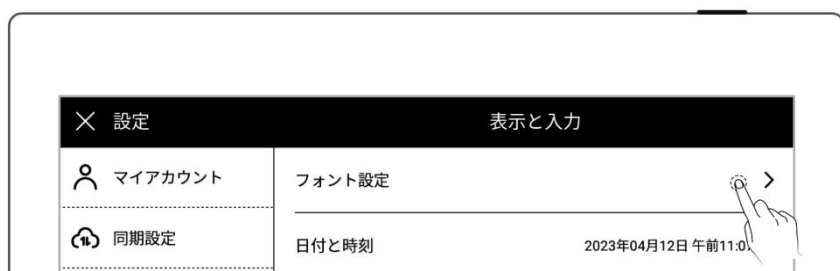

2、 フォントサイズ

- 選択したフォントサイズで表示される

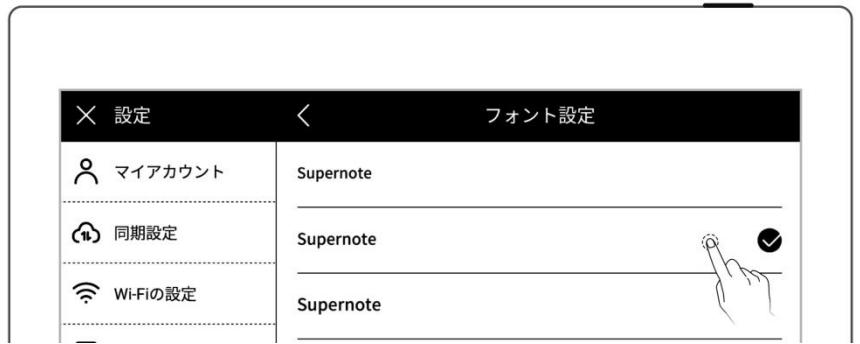

➤ 日付と時刻

1、 「日付と時刻」をタップする



2、 時刻の自動取得オン/オフ

- Wi-Fi 接続と自動的に時刻取得オン/オフ (デフォルトオン設定)
- 24時間制オン/オフ (デフォルトオン設定)



3、 タイムゾーン時間の手動設定

- ネットワーク自動取得時間オフ

- タイムゾーンを選ぶ
- 年月日日付をタップする
- 「▲」と「▼」をタップしてまたは年月をスライドして日付をタップする
- 「確定」をタップする



- 時刻をタップする
- 時/分/秒を設定する
- 「確定」をタップする

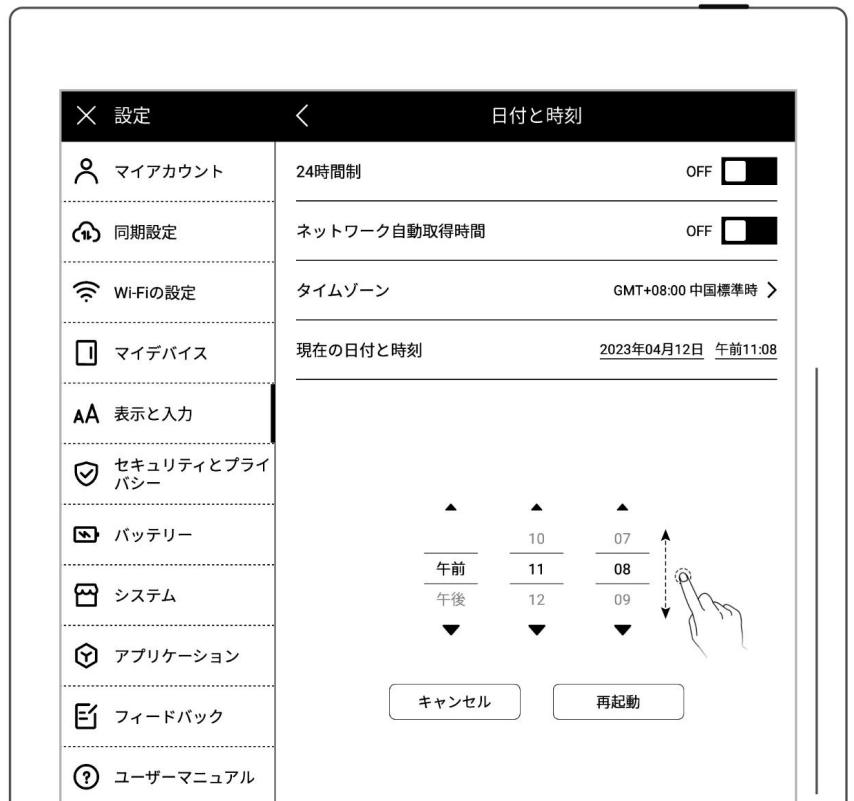

3.2 スタイル

➤ キャリブレーション

1、下にスワイプしてトップメニューを開きます

- 「 設定」をタップする
- 「表示及び入力」をタップする

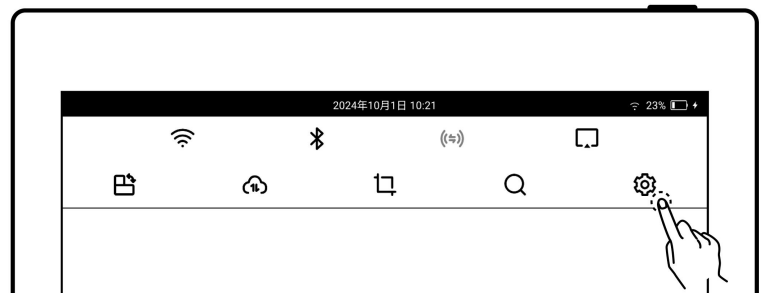

2、表示および入力画面で

- 「スタイラス設定」をタップする
- 「スタイラスの設定」ページで、「キャリブレーション開始」をタップ



- 3、 ペン先で画面に「十」マークの真ん中をクリックする

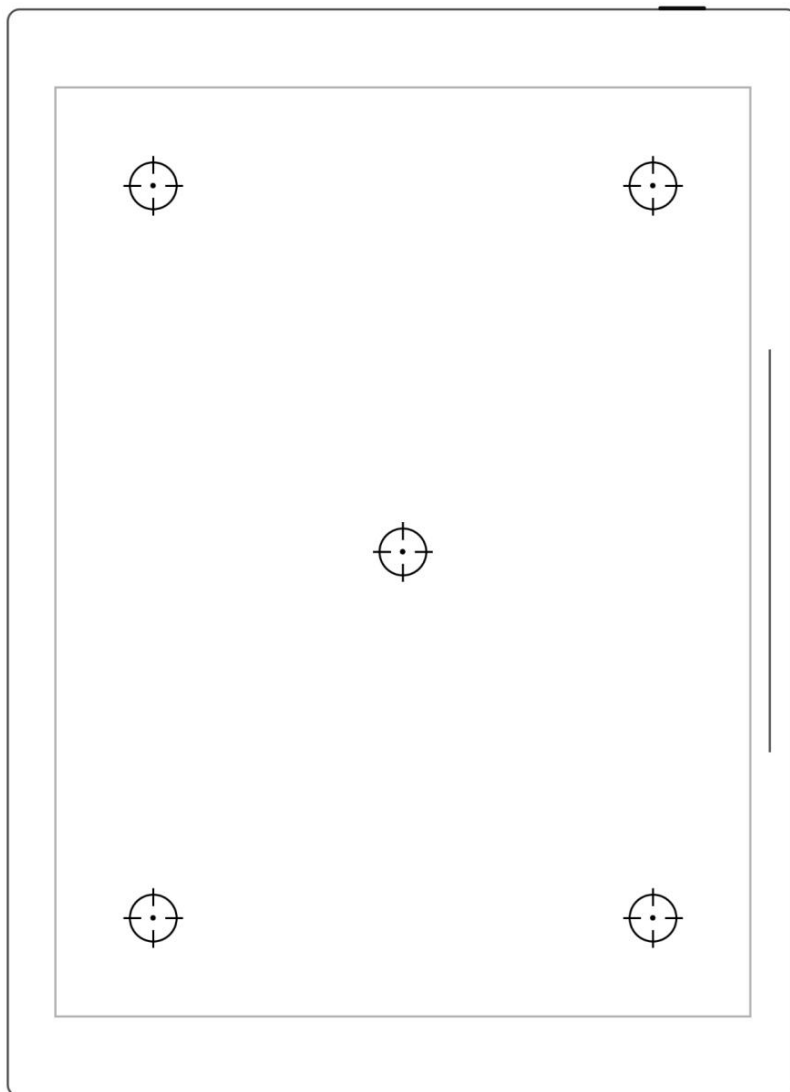

4、カリブレーション完了次第枠内で手書きテスト

- 枠内で手書きテスト
- 完了した場合「確定」をタップする。「再調整」をタップするとやり直す



➤ LAMY サイドボタン

1、 「LAMY サイドボタン」をタップ



- 2、 サイドボタンを長押しすることで、エリア消しゴムまたはなげなわがアクティブになる



3.3 キーボード

- 1、 下にスワイプしてトップメニューを開きます

- 「 設定」をタップする
- 「表示及び入」をタップする
- 「キーボード設定」をタップする

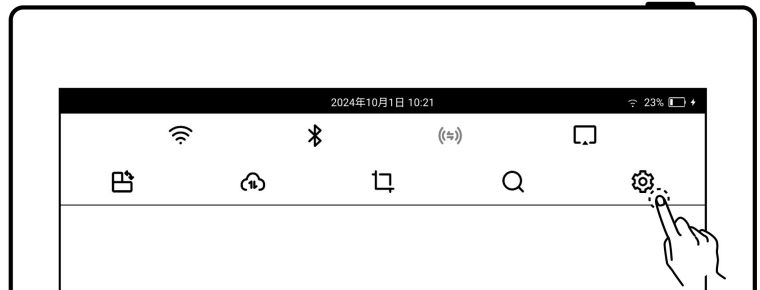

- 2、 または、キーボードの「」を長押しして、キーボードスイッチ設定に入る
- 「キーボード設定」をタップする



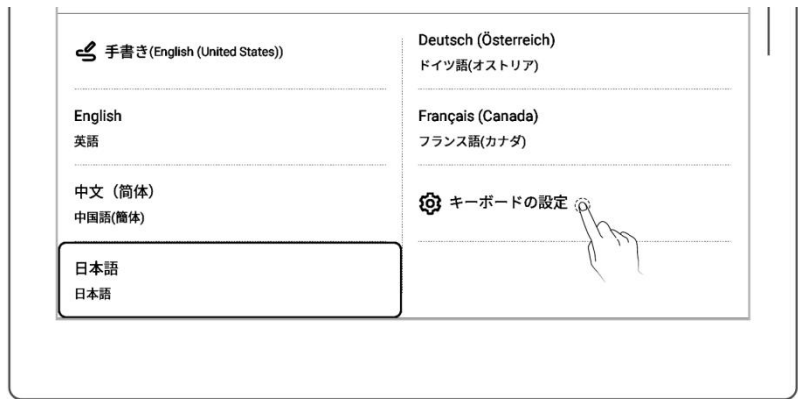

3、 キーボード追加

- 「キーボード追加」をタップする
- 「**+**追加」をタップする (キーボードは最大7言語の切り替えに対応)



4、 キーボードを外す

- 「**-**外す」をタップする



5、 手書きパッド

- キーボード設定画面で「手書き」をタップする
- お気に入りの手書き認識言語を選択する



3.4 スクリーンセーバー

- 1、 下にスワイプしてトップメニューを開きます

- 「 設定」をタップする
- 「表示及び入」をタップする

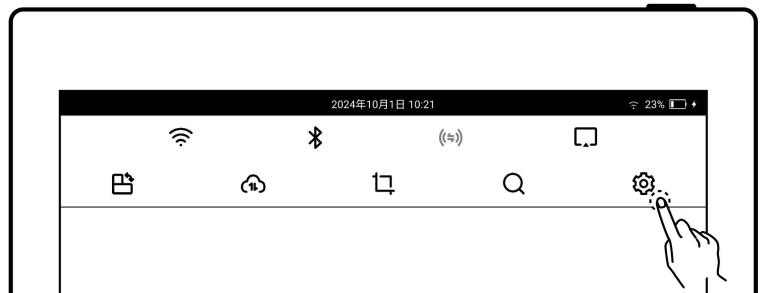

- 2、 「スクリーンセーバー」をタップする

- システム : デフォルトのスリープページ



3、スクリーンセーバーを設定する

- システム：デフォルトページ
- 自分で設定の「次へ」をタップする



4、ページの選択

- 画像のあるフォルダを選択してください
- あなたが好きな写真を選択してください

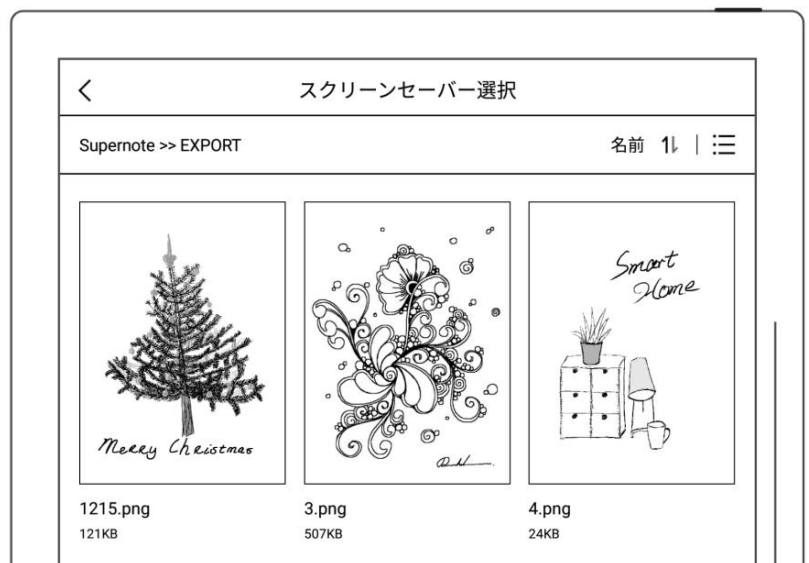

5、スクリーンセーバーページのプレビュー

- プレビュー画像は、ズームイン、ズームアウトできます。移動、「ページの幅に合わせる」と「画面のサイズに合わせる」をタップして画像を調整できます。
- 「確定」をタップする



6、設定完了次第スクリーンセーバー画面に戻る

- この画面は、直近6回設定されたページを表示する
- 設定した画像をタップしてプレビューモードに入り、画像を再調整できます



- 「」をタップして、最近設定したスリープ画像を削除する（元の画像ファイルの保存場所は削除されません）

*注：ユーザー定義スクリーンセーバーとして使えるのは PNG、JPG、JPEG、WEBP ファイルのみです。

3.5 低消費電力

下記の設定で、消費電力の低減ができます。

➤ 自動スリープモードの設定

1、下にスワイプしてトップメニューを開きます

- 「 設定」をタップする
- 「バッテリー」をタップする

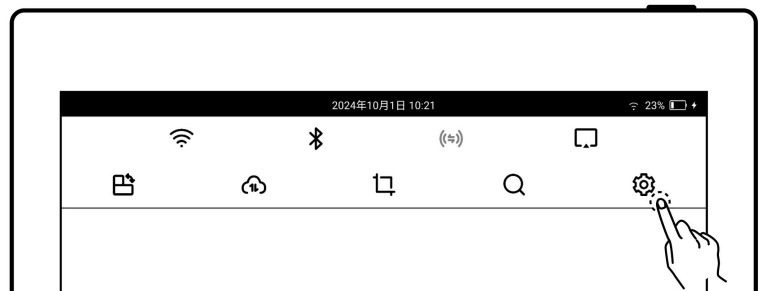

2、「バッテリー」画面で

- 「自動スリープモード」をタップする
- お好みの時間を選定する

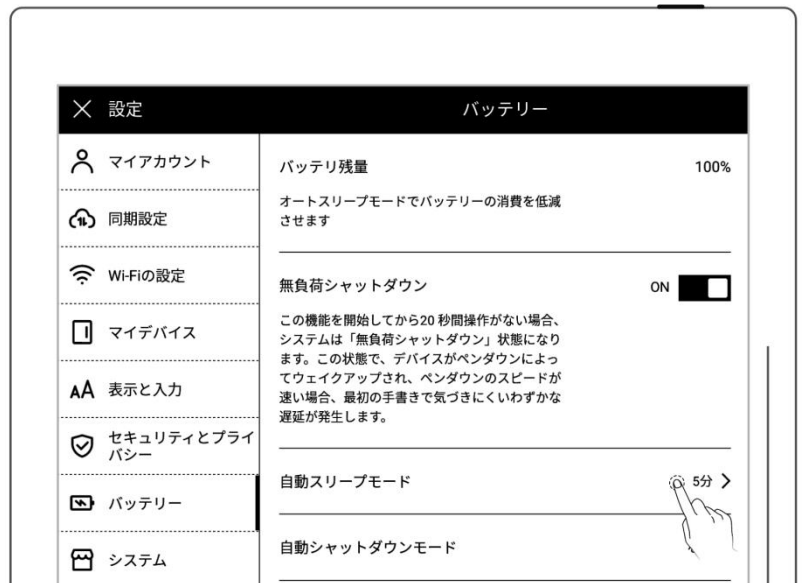

➤ 自動シャットダウン時間の設定

- 「自動シャットダウンモード」をタップする
- お好みの時間を選定する



➤ 無負荷シャットダウン・オン (A6 X 非対応)

- 「無負荷シャットダウン」をタップしてオンにする



3.6 同期

Supernote Cloud/Dropbox/Google Drive/Onedrive を選択して、Supernote でファイルの同期が可能。

- 1、下にスワイプしてトップメニューを開きます

- 「 設定」をタップする
- 「同期設定」をタップする

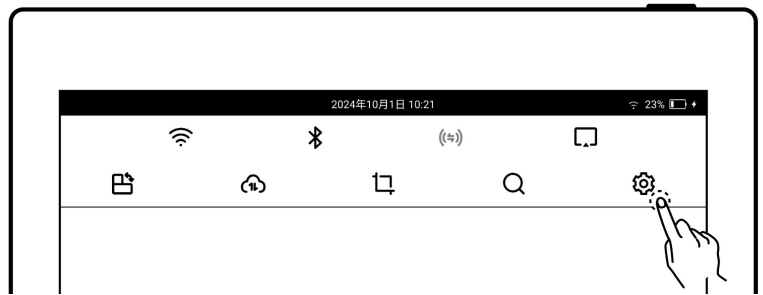



- 2、同期するクラウドを選定する

- Supernote クラウドを選定する場合

- マイアカウントに事前登録が必要



- をタップする「Supernote Cloud」
- フォルダの左上にある「」をチェックして同期するフォルダを選択し、「保存」をクリックする
- 下にスワイプしてトップメニューを開きます、「」をタップして同期する

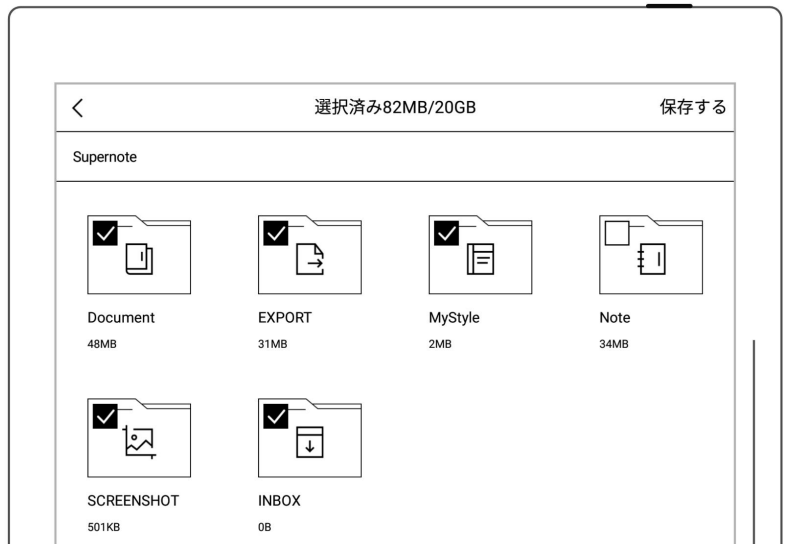

***注 : Supernote Cloud 同期を初めて使用するユーザーは、最初に Supernote Cloud サーバー所在地を選択することが必要です。**



- 「セキュリティとプライバシー」をタップする
- 「Supernote Cloud サーバーの所在地」をタップする

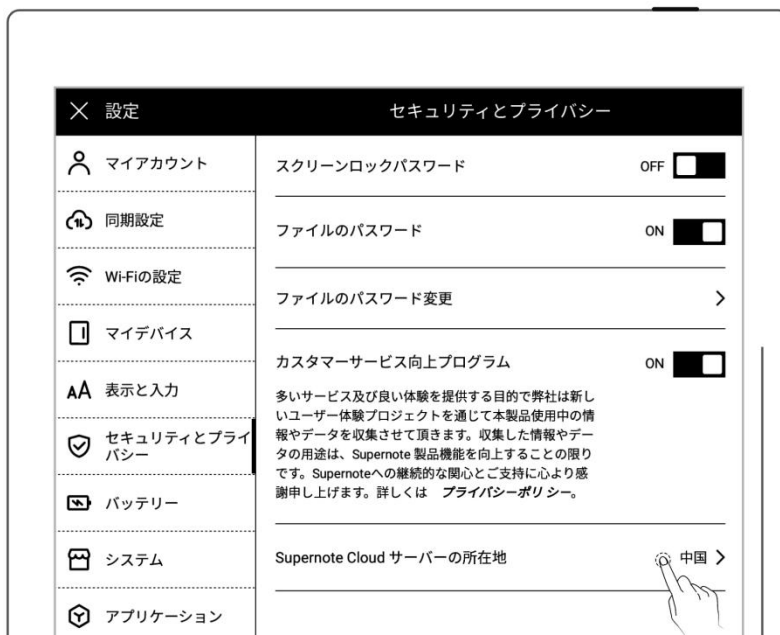

- 変更するサーバー所在地を選択し、「変更」をタップする



➤ Dropbox または Google Drive を選択します（以下の例では Dropbox を使用しています）

- 「認証」をタップする



- スマートフォンで QR コードをスキャンまたは PC のブラウザで <https://bind2dropbox.supernote.com> にアクセスする



◇ PC 認証アクセスの場合

- デバイス側のランダム認証コードを入力する
- 「Dropbox 認証」タップする

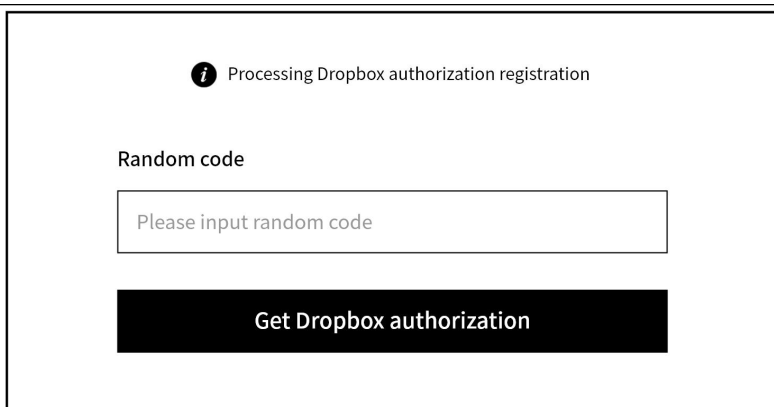

◇ Dropbox ウェブページに移行して認証手続きを行う

- Dropbox アカウント ID とパスワードを入力する

◇ 認証完了後デバイス側の状態確認

- 認証時限オーバーの場合 画面の指示を従って操作する
- 認証完了次第 Dropbox アカウントのウェブページに移動する





- をタップする「同期するフォルダの選択」

- フォルダの左上にある「」をチェックして同期するフォルダを選択し、「保存」をクリックする

- 次のフォルダーを選択する場合、現在選定しているフォルダーのキャンセルが必要

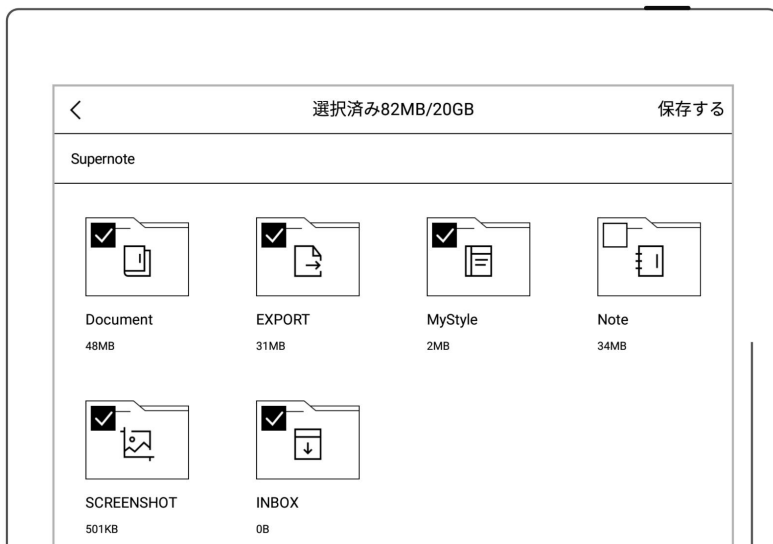
(Dropbox の保存スペースとデバイス側の保存スペースが異なるため、選択したフォルダーのサイズに応じて制限される)



説明：「」のアイコンは Dropbox 側で保存された内容で未だデバイスのフォルダーに同期されていません。

- 下にスワイプしてトップメニューを開きます、「」をタップして同期する（現在、同期のキャンセルができません）

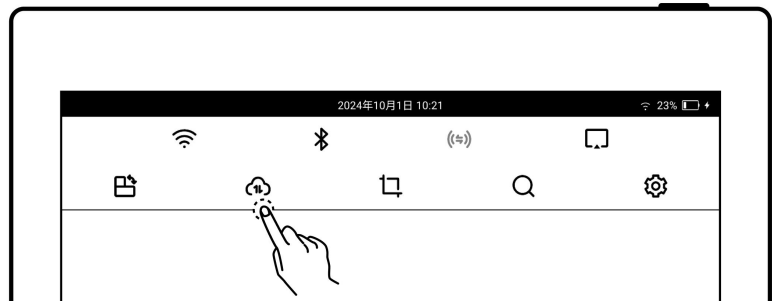

*注：Dropbox または Google Drive 同期フォルダーを構成した後、デバイス側で同期を開始すると、Dropbox または Google Drive クラウド ディスクは、

Supernote デバイス フォルダーのメインの同期である「Supernote」という名前のフォルダーを自動的に作成します。削除、名前の変更、および移動ではありません。

3.7 アプリケーション

サードパーティアプリにアクセスする前に Wi-Fi ネットワークの接続を確認してください。

- 1、 下にスワイプしてトップメニューを開きます

- 「 設定」をタップする
- 「アプリケーション」をタップする

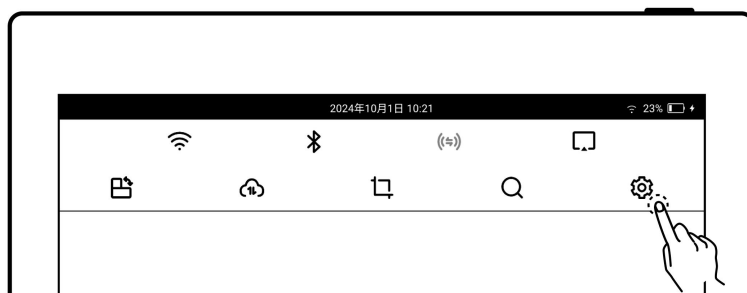

- 2、 サードパーティアプリストア

- 「アプリストア」をタップします
- アプリを選択し、「ダウンロード」をタップします。インストール完了後に「開く」をタップして使用可能です



- インストールされた APP
がサイドバーに表示され
ます

3、 サードパーティーアプリ ケーションの管理

- 「アプリの管理」をタップ
します
- アンインストールしたい
アプリを選択し、「アンイ
ンストール」をタップしま
す



3.8 サイドバーのカスタマイズ

1、 下にスワイプしてトップ メニューを開きます

- 「 設定」をタップす
る

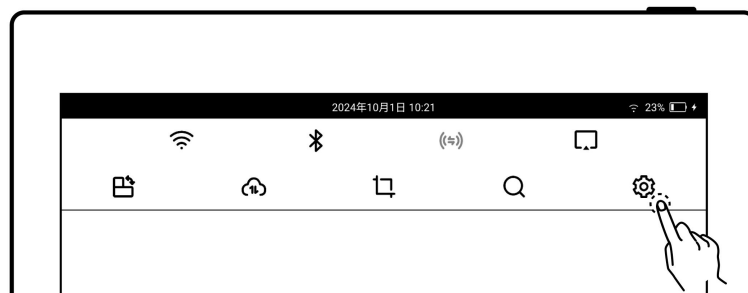

- 「アプリケーション」を
タップする

2、 「サイドスライダバーの タグ配置」をタップする

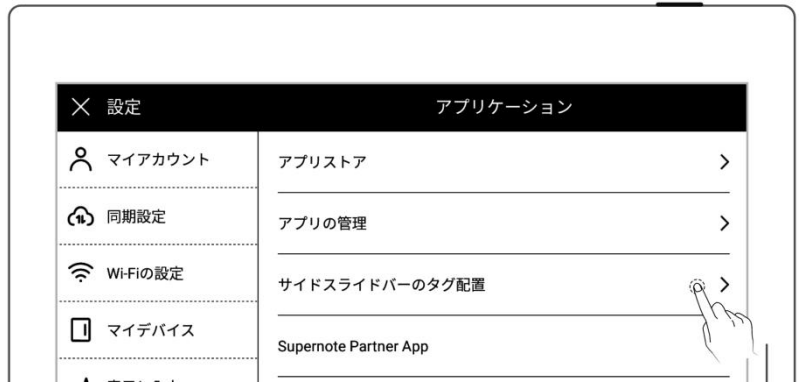

3、 サイドバーで並べ替え機 能をカスタマイズする

- 「**+**」をタップしてサイ
ドバータグに追加する
- 「**-**」をタップしてサイ
ドバータグを削除する
- 上下の矢印をタップして
タグの順番変更ができる



3.9 ブルートゥース

1、 下にスワイプしてトップ メニューを開きます

- 「**⚙️ 設定**」をタップす
る
- 「**マイデバイス**」をタッ

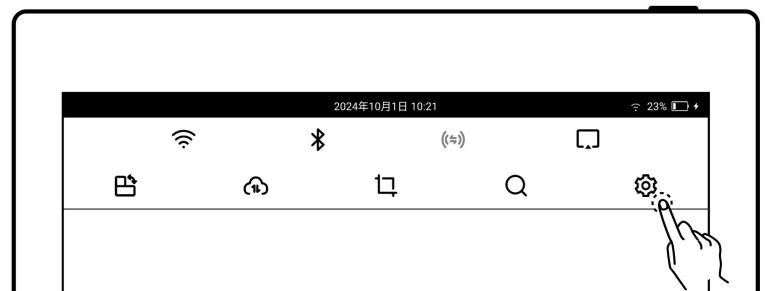

プする

- 「ブルートゥース」をタップする



2、ブルートゥース設定ページで

- ブルートゥースをONの状態にする
- 「ペアリング」をタップする
- ペアリングデバイスを選択してペアリングコード（必要な場合）を入力する



*注: PDF、EPUB、CBZ、FB2、XPS ドキュメントの読み取り時に Bluetooth ページ送りをサポート。「 ブルートゥース」を長押しすると、「ブルートゥース設定」ページにアクセスします。

第4章 「ノート」モード

4.1 新しいノートの作成

- 1、 サイドバーで、新しいノート をタップする



- 2、 または、サイドバーの [ファイル] をタップして [ファイル] ページに入り、任意のファイルで 新しいノートをタップする

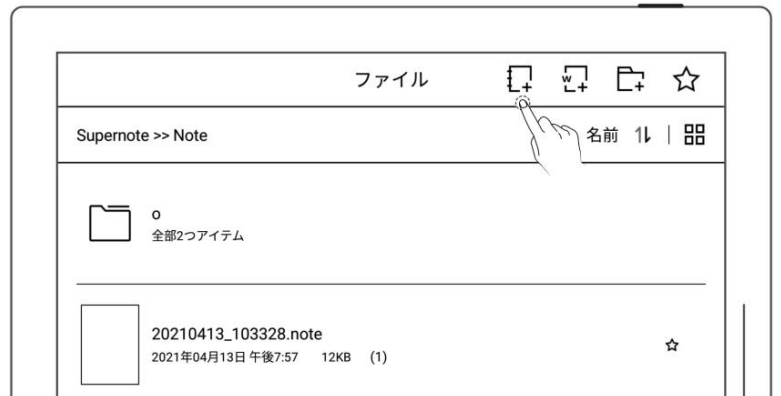

- 3、 新しいノート名を入力するか、デフォルト名を使用します。メモの種類を選択し、「作成」をタップ

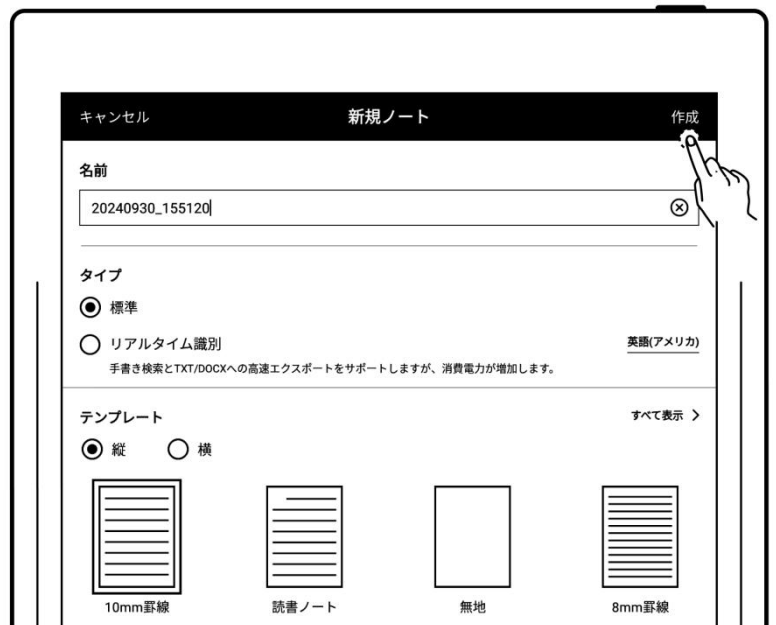

4.2 リアルタイム認識ノート

該当種類のノートは、ファイル管理で「^A」でマークされています。手書きの記録を検索することはサポートされていますが、レイヤー機能はサポートされていません。

- 1、 リアルタイム識別ノートを作成する

- 新しいノートを作成するときは、ノートの種類を「リアルタイム識別」として選択する
- ノートの手書き識別言語を選択する（ノートの作成後に変更することはできません）

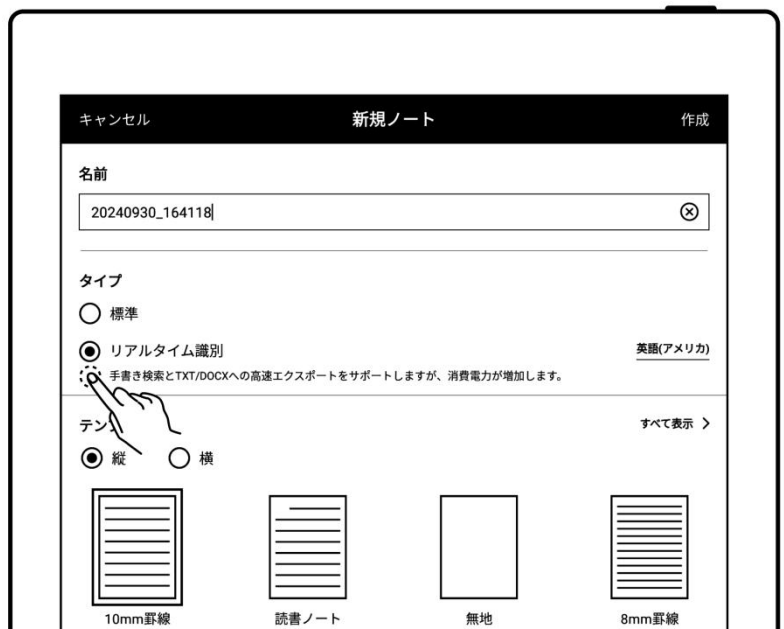

2、 認識結果を見る

- 「」をタップすると、識別内容が確認できる

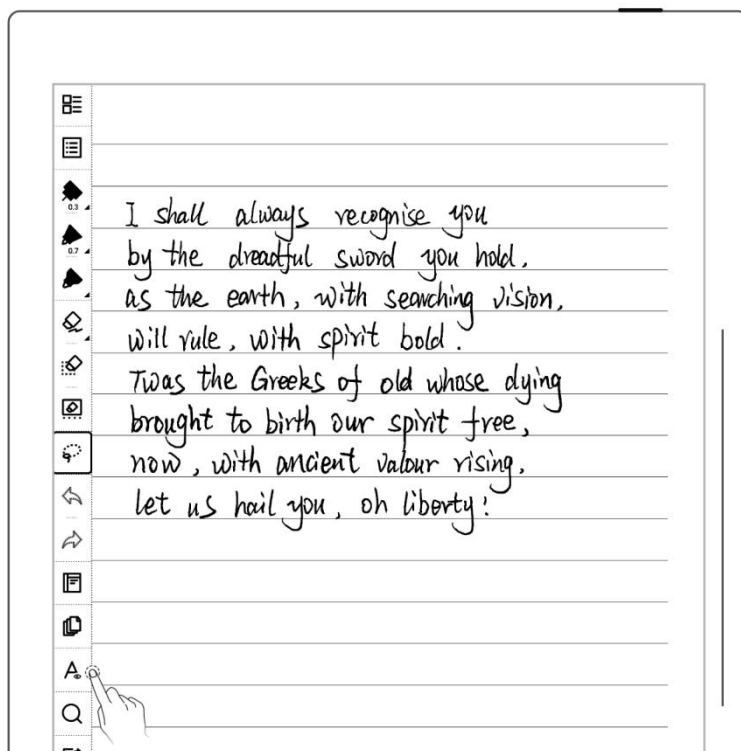



- 「」をタップすると、現在のページを再識別する

- 「」をタップして、バックエンドで識別の進行状況を表示する



3、 識別結果の導出

- 「識別結果」ページの「」をタップするか、ツールバーの「」をタップして、識別したテキストをTXTまたはDOCX

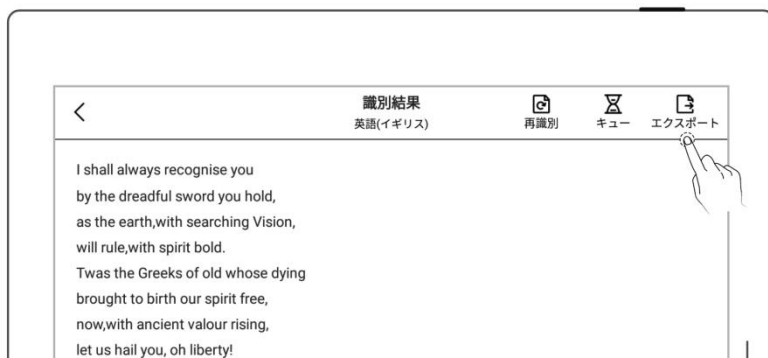

にエクスポートできる

- レイアウト設定の選択

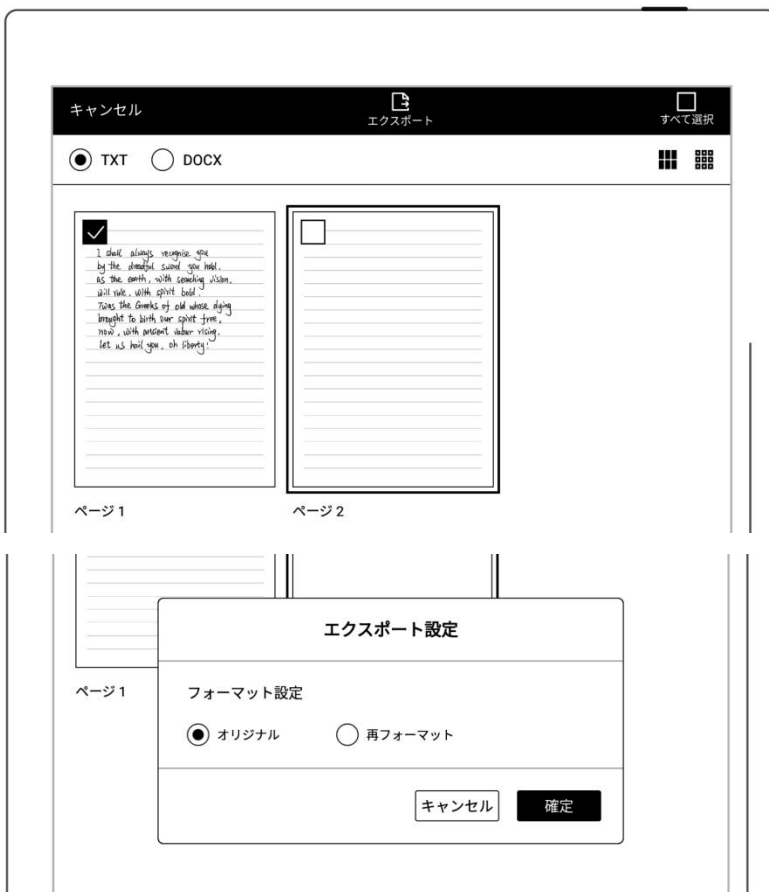

4、手書きの検索

- 「Q」をタップする
- 認識された手書きは、検索ページで検索可能

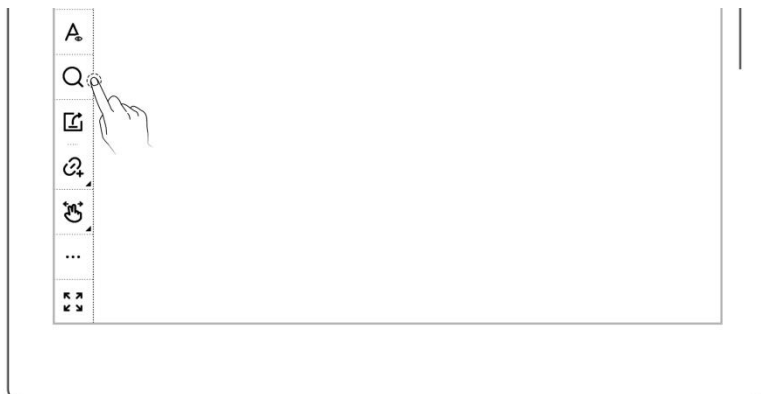

*注：以下の操作は識別効率に影響します：手書きのサイズ変更、コピー、貼り付け、切り取り、ズーミング、通常のノートページのコピーまたは移動。

4.3 ノートの名前変更

1、 ツールバーの[⋮その他]
をタップする

- [📎名前の変更]をタップする
- ポップアップウィンドウに新しいファイル名を入力し、「OK」をタップする

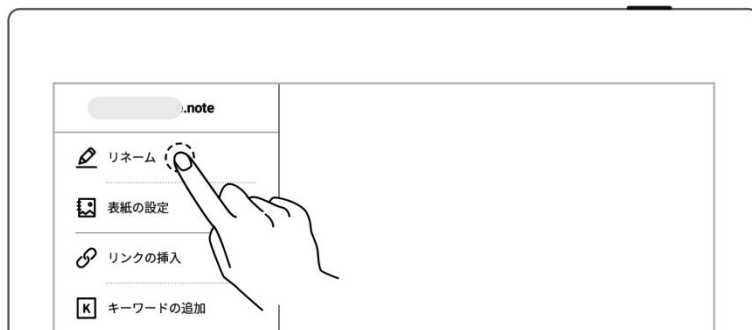

注:ファイル名は前後のスペースをサポートしません。また、¥/:?" <>| などの特殊記号を含めるファイル名も使えません。

4.4 表紙の設定

1、 ツールバー「⋮その他」
をタップする

- 「🖼️表紙の設定」をタップする

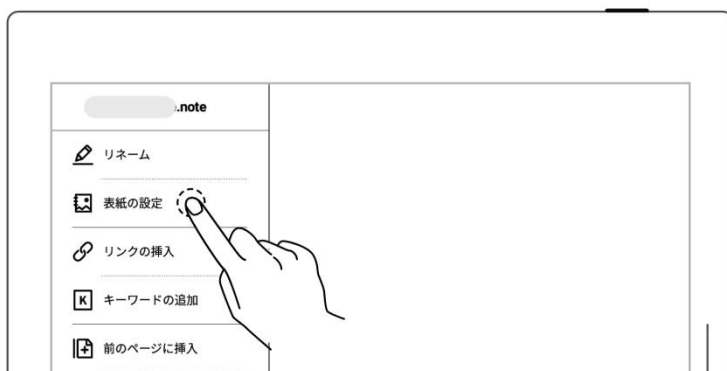

2、 表紙の設定

- タップして「ノートを選択」と「画像を選択」を切り替える(画像はすべてマイファイル内の画像)

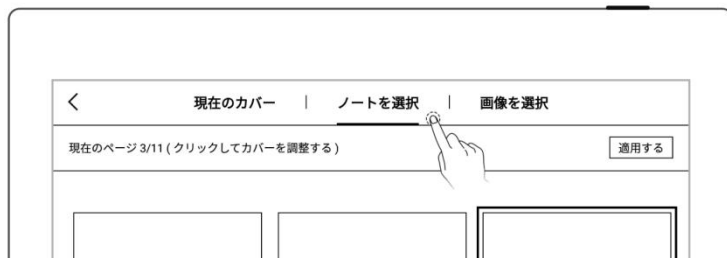

- タップしてノートページ
または画像を選択する
- 「適用する」 をタップする

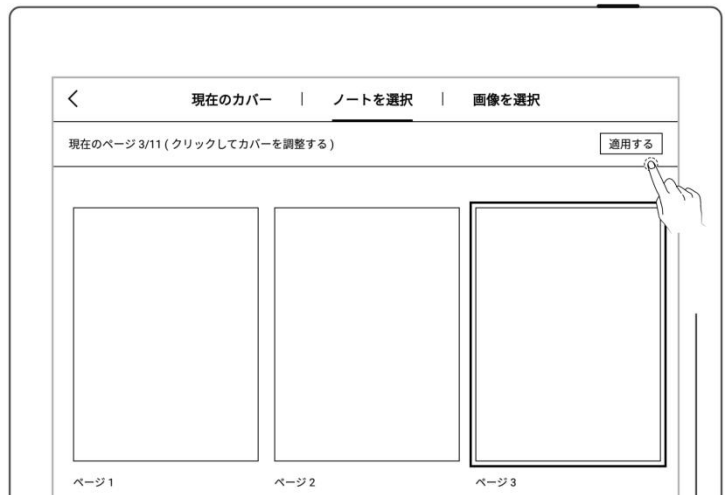

3、 表紙の調整



- タップしてノートページ
または画像を選択する
- もう一度タップしてプレ
ビューに入る
- プレビュー画像は、ズー
ムイン、ズームアウトでき
ます。移動、「ページの
幅に合わせる」と「画面
のサイズに合わせる」を
タップして画像を調整で
きます。
- 「確定」をタップする

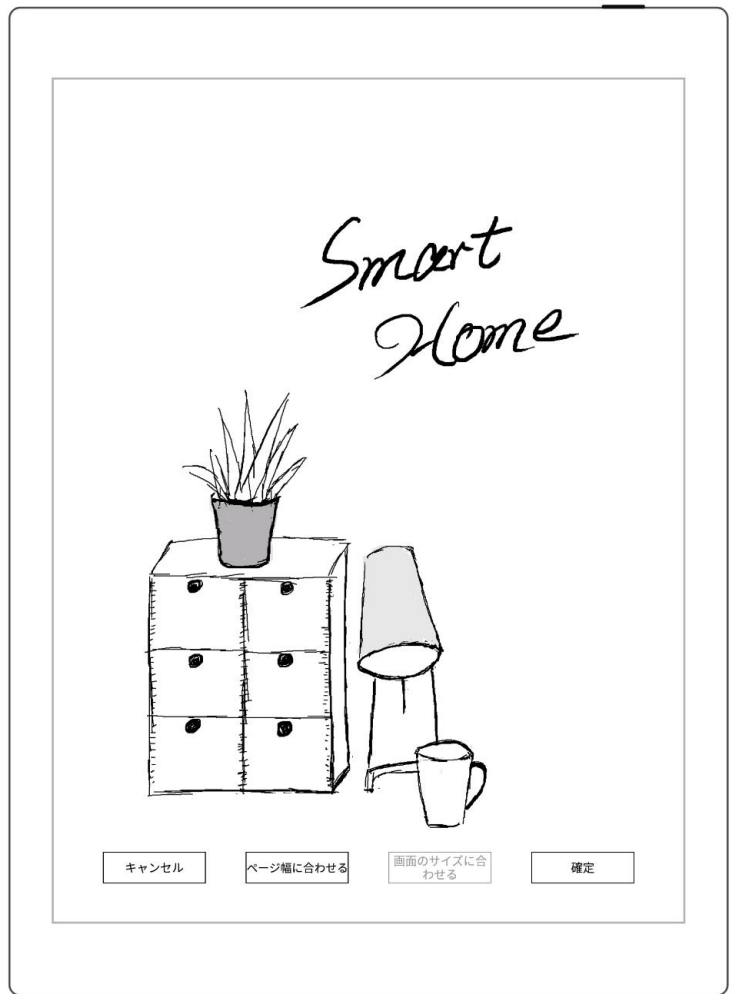



*注：現在の表紙を削除すると、デフォルトの最後のページが表紙として復元されます。マイファイルから表紙として画像を選択できます。表紙は、PNG、JPG、JPEG および WEBP 形式の画像をサポートしています。

4.5 テンプレートの変更

- 「 テンプレート」をタップする
- または、ページ管理画面でページを選択し、「 テンプレート」をタップ



する

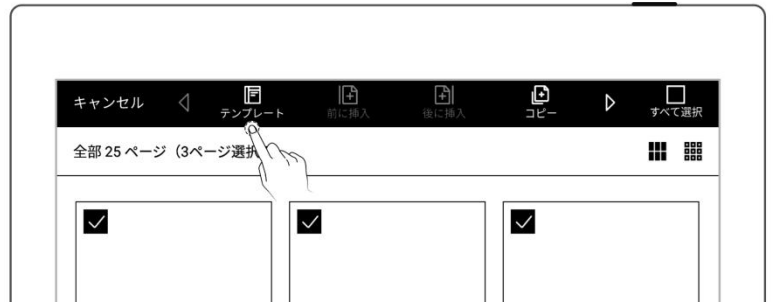

➤ プレインストールされたテンプレート

- テンプレートをタップして適用する

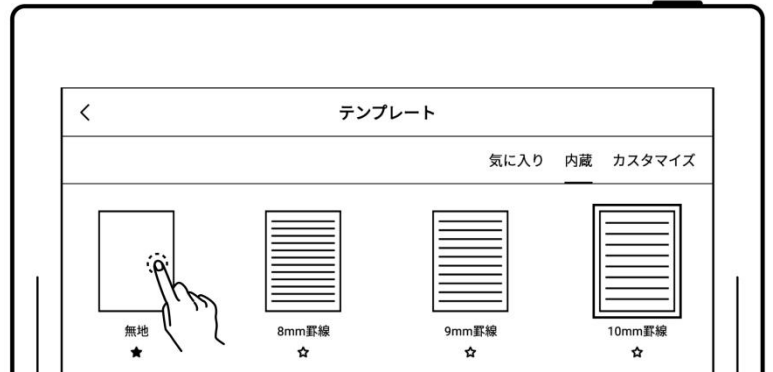

➤ 画像

- 「カスタム」をタップするか、MyStyle フォルダから選択する
- 画像をタップして直接適用する



➤ PDF

- 「カスタム」をタップするか、MyStyle フォルダから選択する
- PDF をタップして、「ページ管理」画面でページを選択する
- 「テンプレートとして適用」をタップする（注：元の PDF に埋め込まれたりリンクジャンプがサポートされています）

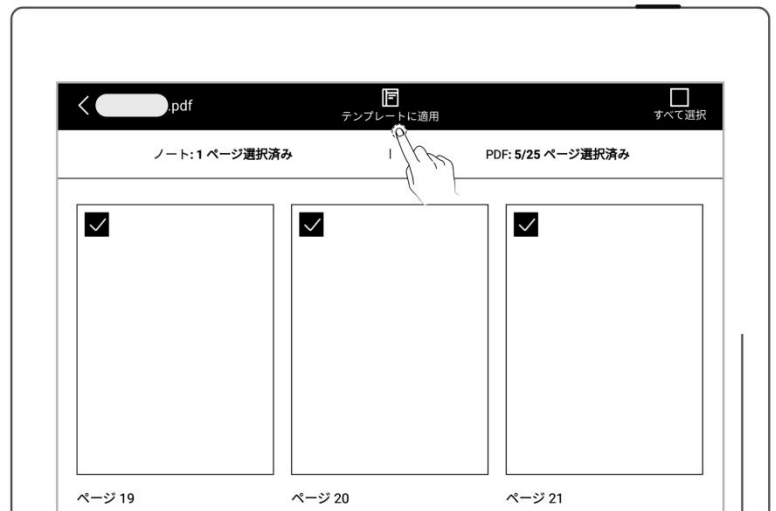

注：カスタム画像と PDF テンプレートをインポートすることもできます。詳細は「[カスタム画像テンプレートの作成方法](#)」を参照してください。





4.6 レイヤーの使用

レイヤーは、絵を描く場合よく使われる機能です。デバイスに3つのレイヤーを追加できます。

- 「 レイヤー」をタップする
- 「メインレイヤー」は主に手書き文字に使用する。ノートのタイトルとキーワードを設定し、リンクとカレンダー イベントを作成できる唯一のレイヤーです。（「[タイトルの使用](#)」、「[キーワードの使用](#)」、「[リンクの利用](#)」、「[イベントのタイトルの手書き認識](#)」をご参照ください）。



1、 レイヤーの追加・削除・表示/非表示

- 「」をタップしてレイヤーを追加する
- 「」をタップしてレイヤーを削除する
- 「」をタップしてレイヤーを表示する
- 「」をタップしてレイ

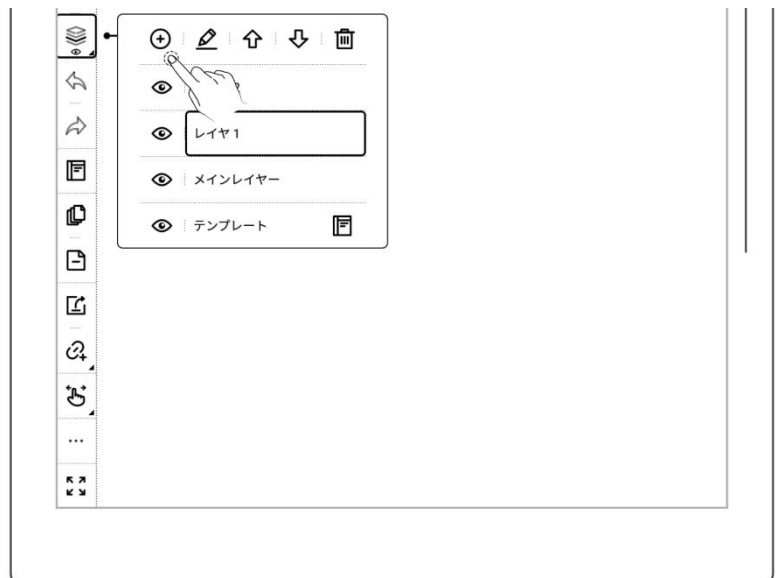

ヤーを非表示にする

2、 レイヤーの順番調整

- 「↓」または「↑」をタップしてレイヤーの順番を調整する

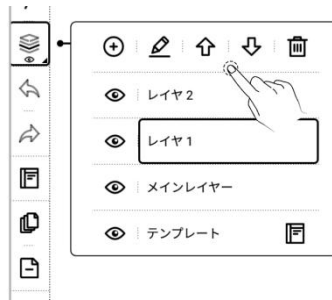

3、 レイヤーの名前変更

- “✎”をタップする
- ポップアップウィンドウに新しい名前を入力し、「OK」をタップして選択したレイヤーの名前を変更する



4.7 タイトルの使用

1、 タイトルの設定

- 「🌀 なげなわ」をタップして、ペンで手書き内容を囲んで選定する



- 「**H**」をタップしてタイトルの形式を選定する

*注：タイトルとして設定された手書き領域は再度書き込むことができません。

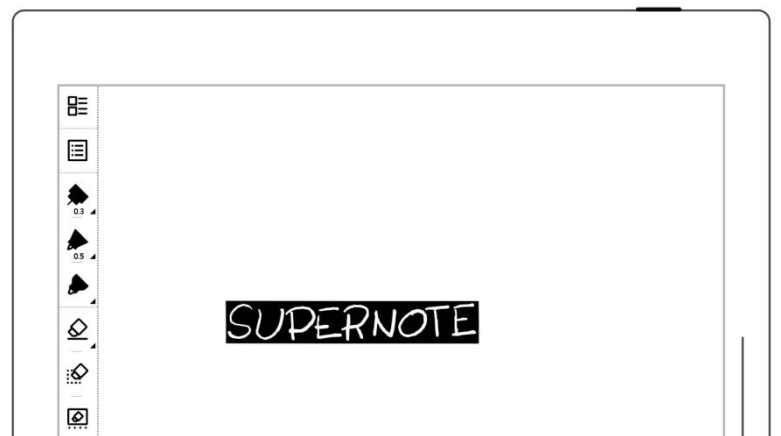
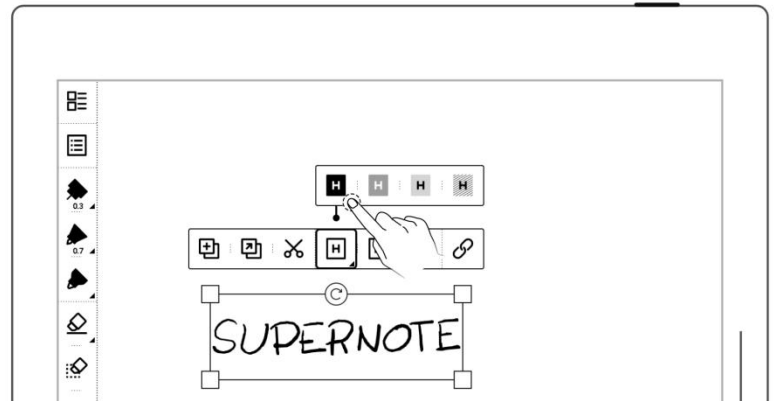
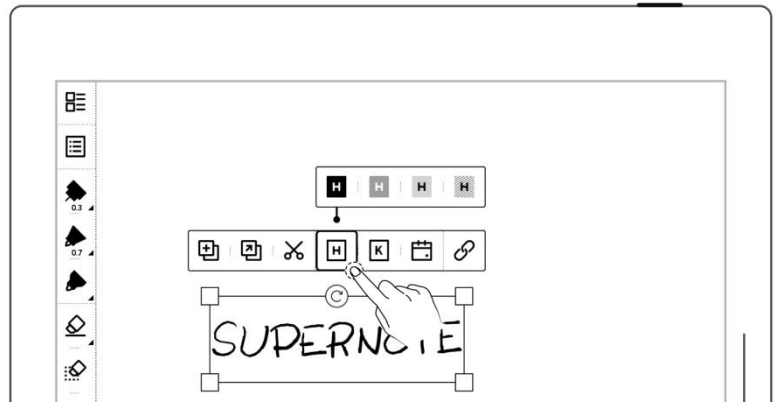



2、 タイトル一覧

- 「**☰**ナビゲーター」をタップする
- 「**H**タイトル」をタップする



3、 タイトルの削除

- 個別のタイトルを使用するには、投げ縄をかけ、タイトルを選択して「」をタップする
- または、タイトルページで「」をタップする

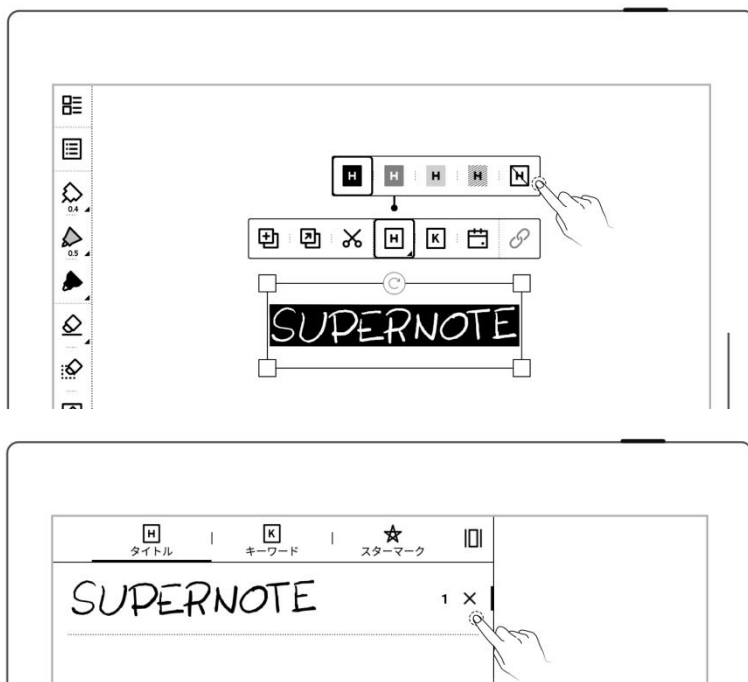



*注：タイトル設定機能は「メインレイヤー」でのみ有効です。

4.8 キーワードの使用

メモやドキュメントのページに書かれている内容は、丸で囲んだキーワードで識別できるため、キーワードに関連するファイルページをすばやく検索できます。下記「ノート」を例としてご参考ください。

1、 キーワードの追加

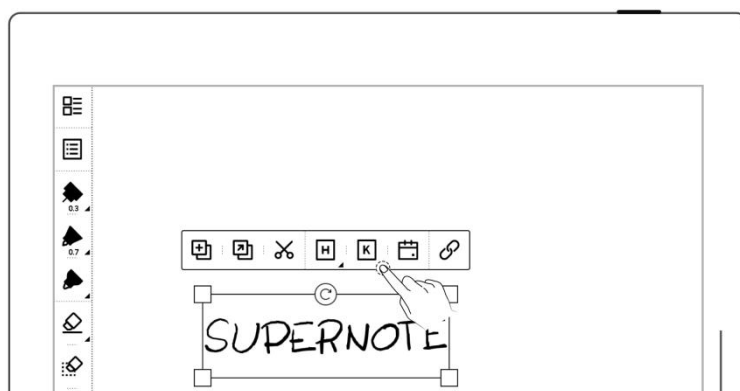

- キーワードを作成したい手書き内容を投げ縄で囲むか、「」をタップする
- または「その他」をタップし、「キーワード追加」をタップする

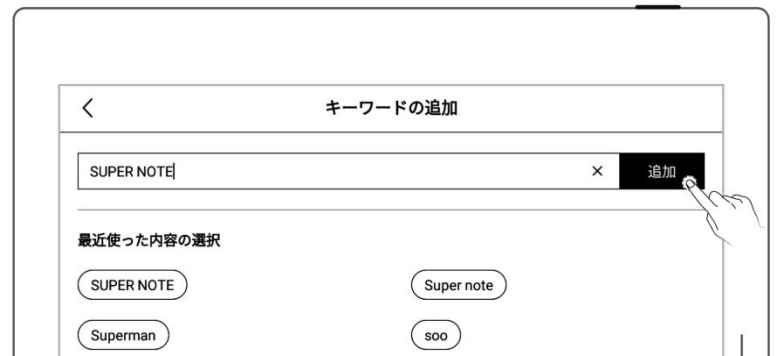
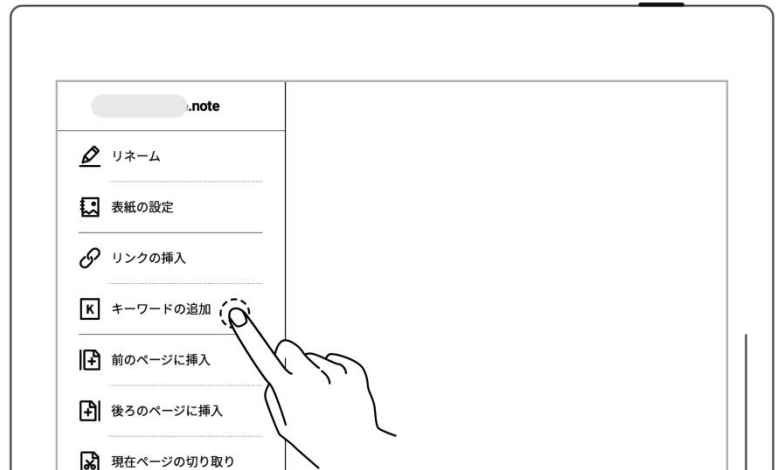

- キーボードを使用して入力し、「追加」をタップする。または最近使用したキーワードを直接選択する



2、 キーワード検索

- 「 ナビゲーター」をタップする
- 「 キーワード」をタップする



3、 キーワードの削除

- キーワードページで「」をタップする

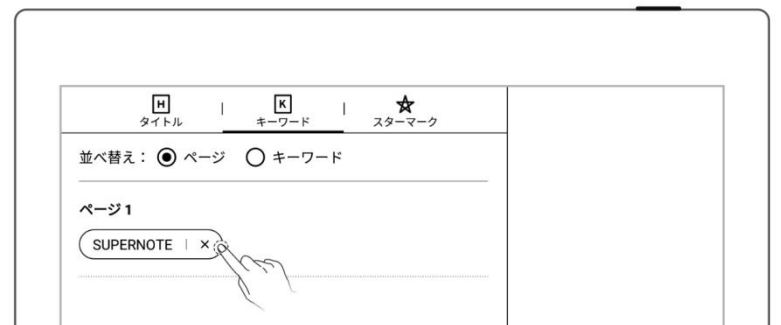

*注：ノートに設定されたキーワードは、メインレイヤーでのみ有効です。縦書きコンテンツの認識はサポートされていません。

4.9 リンクの使用

1、 リンクの挿入

- 手書きを丸で囲んでリンクを作成するか、[その他] をタップし、
[その他] をタップし、
[リンクを挿入] を
タップする
- リンクのスタイルとターゲットの種類を選択して、([その他] で直接リンクを作成するときに表示されるリンク名を選択する
- リンクのターゲットを選定する

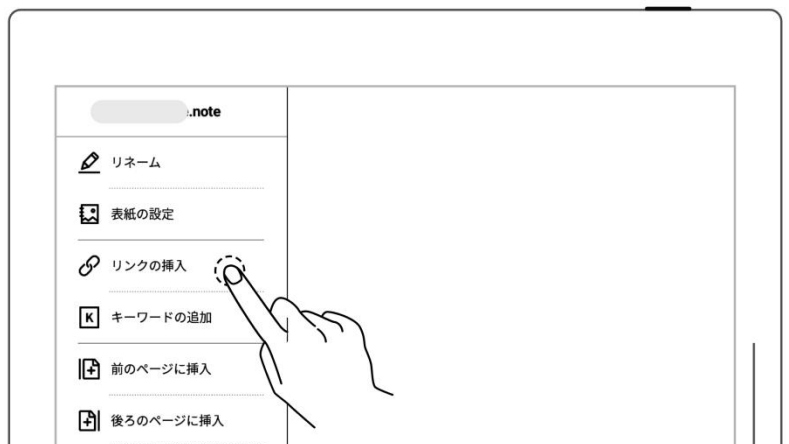
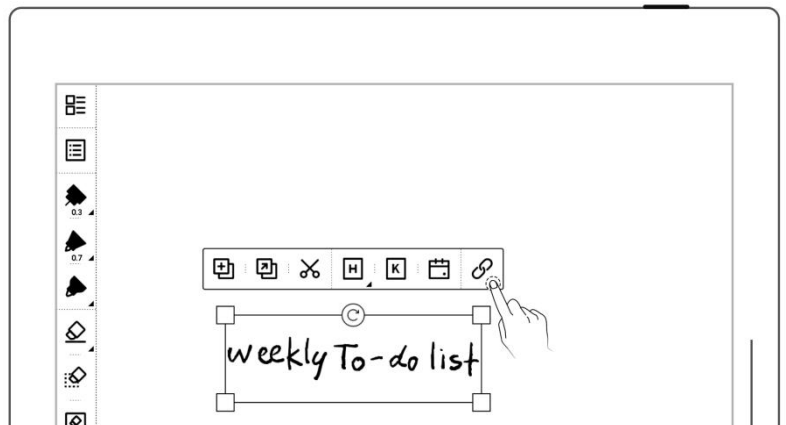

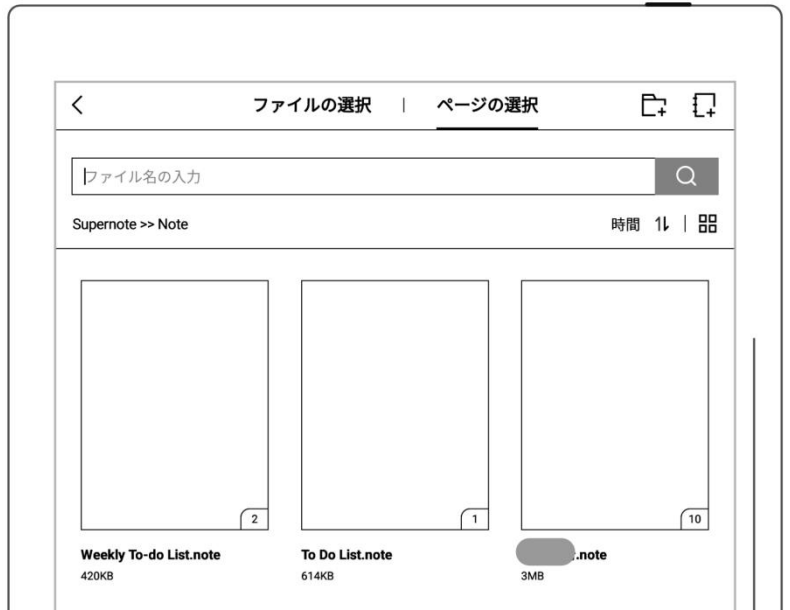

2、 リンクの編集

- 単一のリンクを投げ縄で囲み、「」をタップする

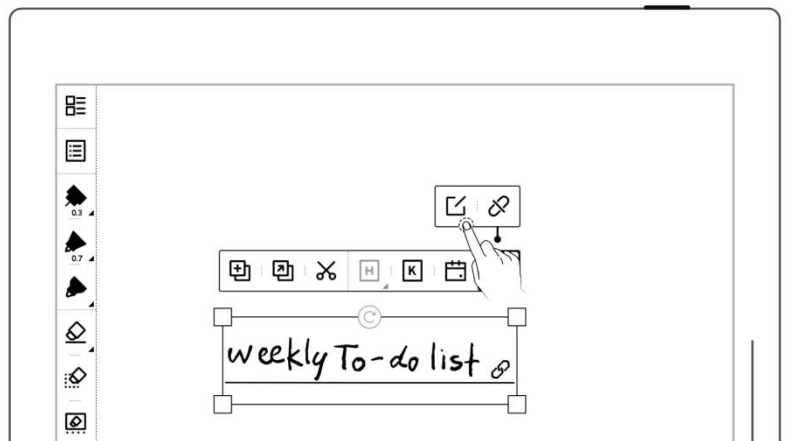



3、 リンクの解除

- 単一のリンクを投げ縄で囲み、「」をタップする



4、 リンクのジャンプと戻る

- リンクをタップして、目的の場所にジャンプする
- 「」をタップするか、画面の上半分で1本の指で上にスワイプして、ステップごとにジャンプする前のページに戻る、「」をタップすると、ワンクリックでジャンプ前の開始ページに戻る

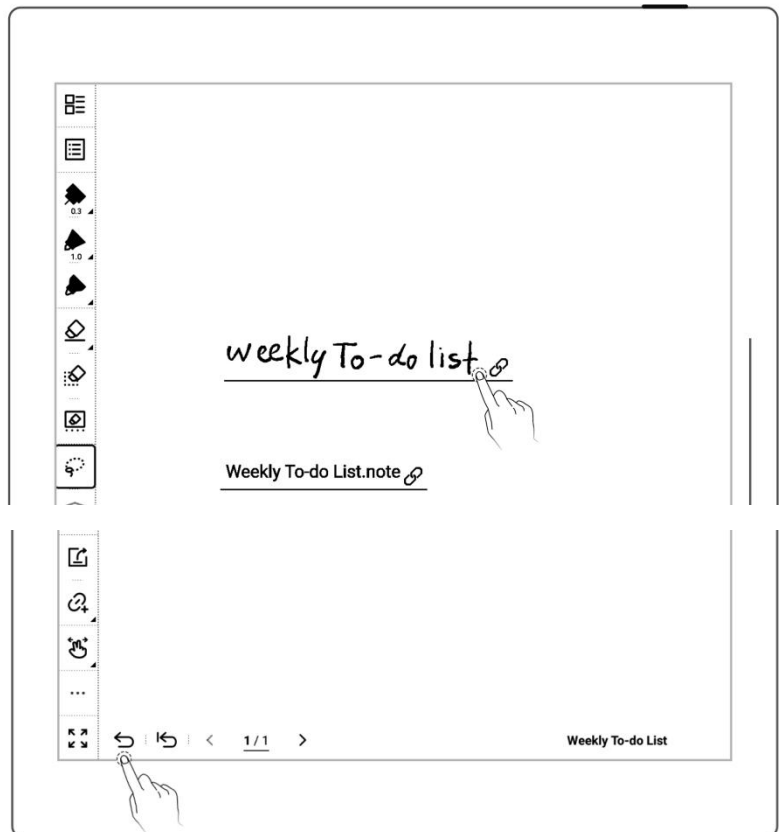



*注：リンクは、表示されているメインレイヤーでのみ作成およびタップできます。（現在のところ、リンクはノートでのみ利用できます）

4.10 手書きの整理

4.10.1 手書きのコピペ



- 1、 「 なげなわ」をタップする
 - ペンで手書き内容を○で

困む

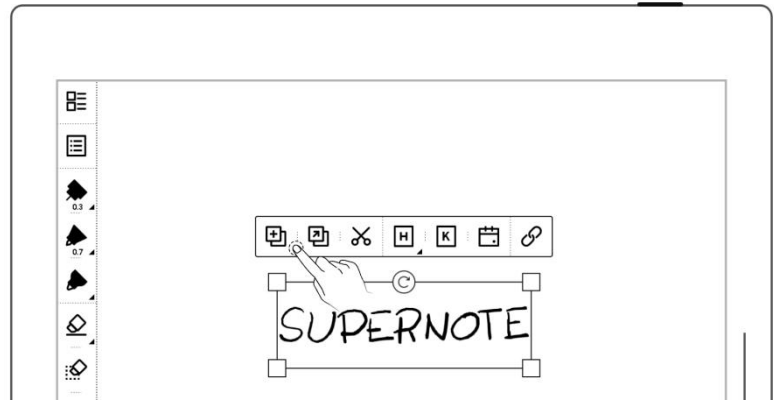
- 「コピー」、「切り取り」をタップする
- コピーまたはカットをタップすると、なげなわアイコンが「貼り付け」に切り替わる



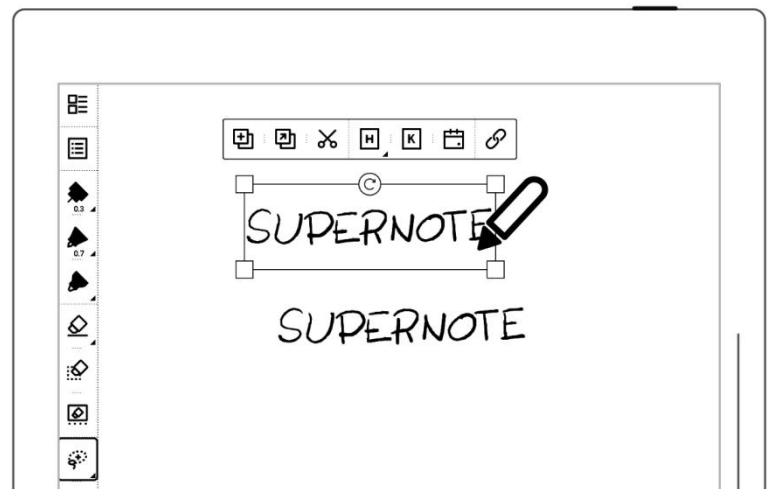

- 2、 コピーまたは切り取りした手書き内容を現在のノートに貼り付ける

- 「コピー」または「切り取り」アイコンをタップした後、現在のページにとどまるか、「ページ管理」画面から別のページに移動する
- または、「コピー先」をタップして、「ページ管理」画面に移動し、対象ページを選択する
- ペン先を画面にタップして貼り付ける



3、 コピーまたは切り取りした手書き内容を他のメモに貼り付ける

- 他のノートを開く
- 「 貼付」をタップする
- ペン先を画面にタップして貼り付ける

*注: 「」をタップしてなければなわに戻します。

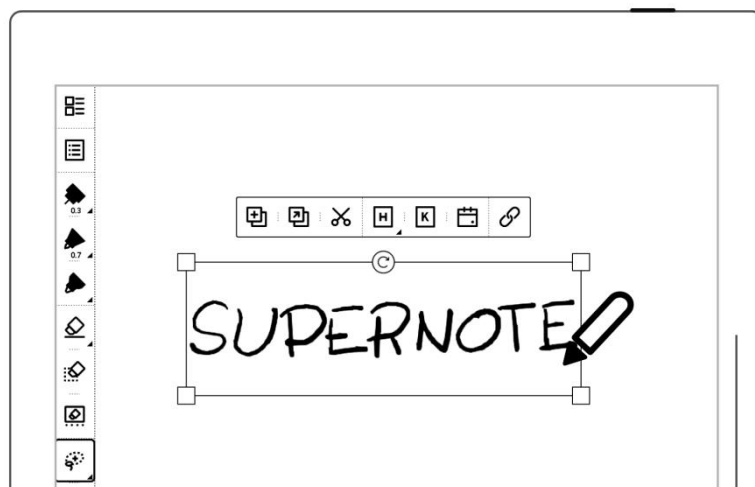

4.10.2 手書きの移動

- 「 なげなわ」をタップしてペンで手書き内容を囲んでドラッグする
- ペンを使い、投げ縄で選択された四角形の領域をドラッグする

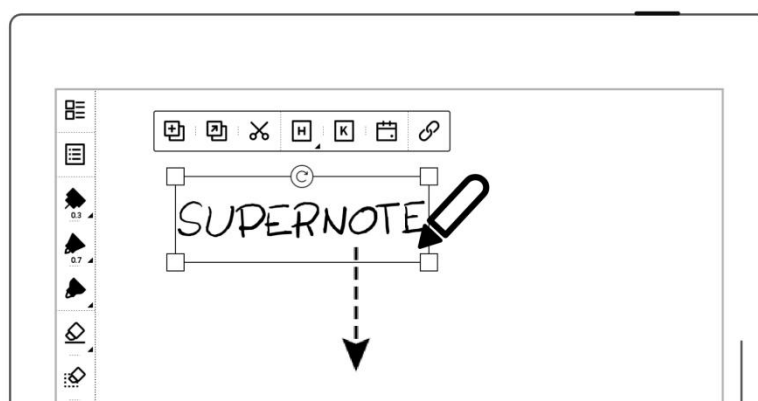

4.10.3 手書きのズームイン/ズームアウト

- 「🌀 なげなわ」をタップしてペンで手書き内容を囲んでドラッグする
- ペンを使い、投げ縄で選択された四角のコーナーを、内外へドラッグすることで、ズームインまたはズームアウトできます。

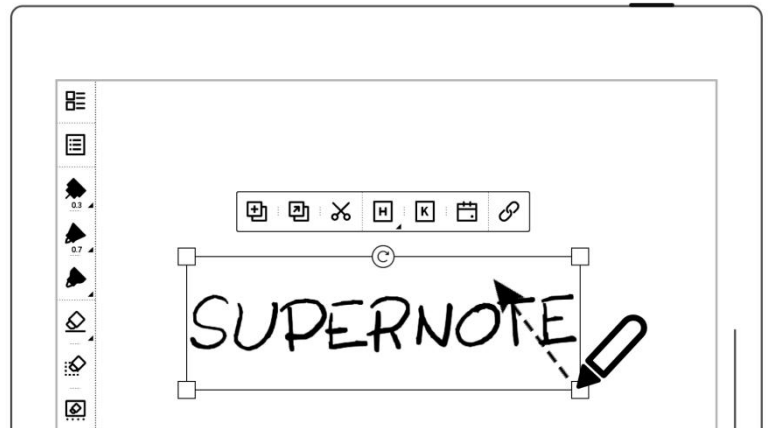

4.10.4 手書きの回転

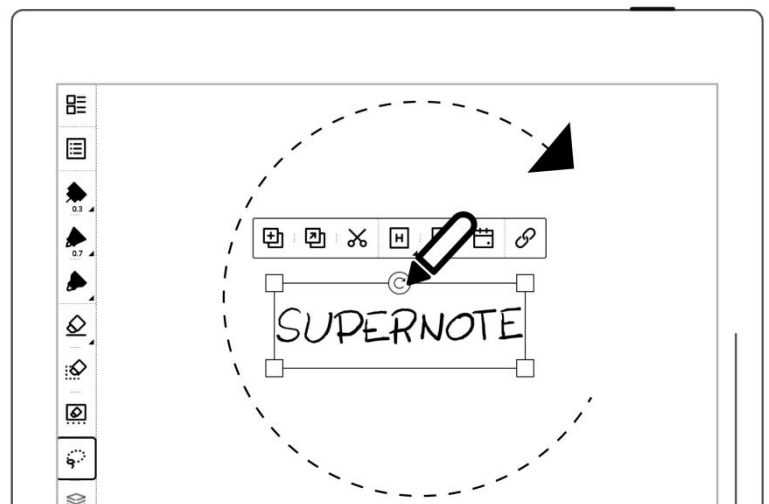

- 「🌀 なげなわ」をタップしてペンで手書き内容を囲んでドラッグする
- 投げ縄で選択された領域の「🌀」アイコンをペンで回転させることで、四角形を回転させる。



4.11 ページの整理



4.11.1 ページの削除/挿入

1、 ノートページの削除

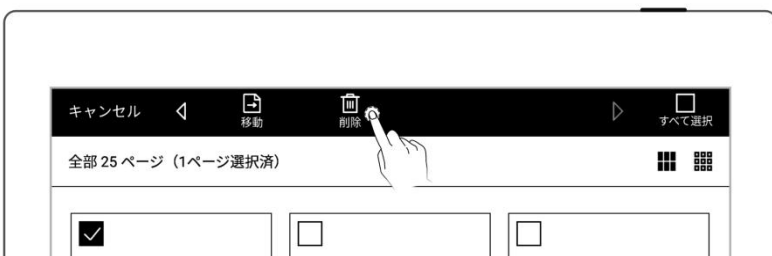
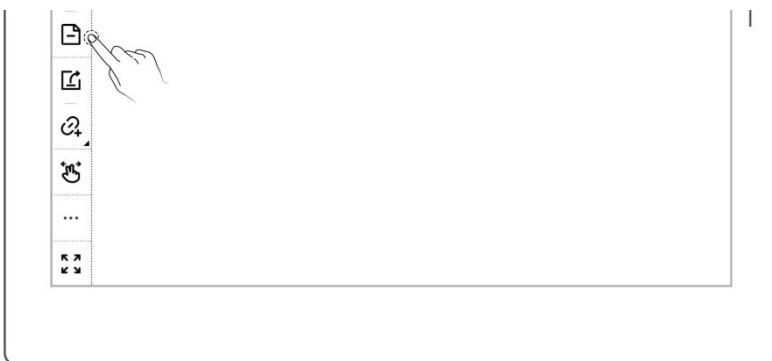
- 「」をタップして現在のページを削除する
- または「 ページ管理」をタップし、機能欄が表示されるまでノートページを長押しし、削除するページを選択して「 削除」をタップする



2、 ノートページの挿入

- ツールバーの「 その他」をタップするか、「ページ管理」画面上部のツールバーからナビゲートする
- 「 前に挿入」をタップして現在のページの前にページが挿入され



る

- 「後に挿入」をタップして現在のページの後にページが挿入される

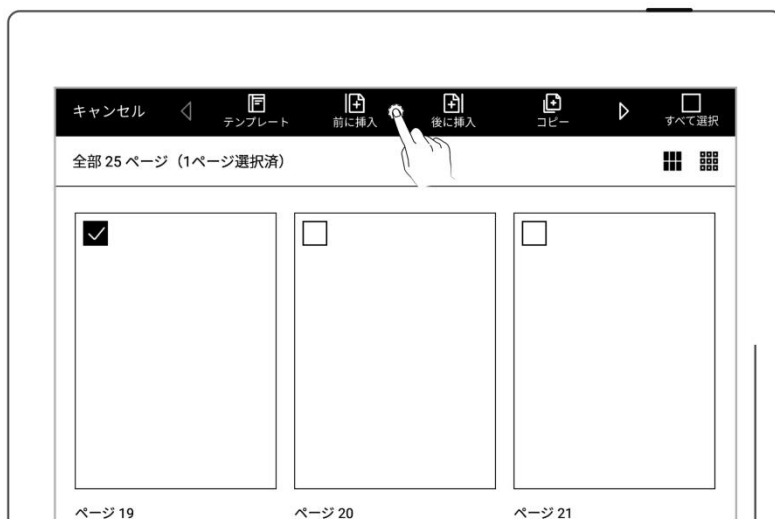



4.11.2 ページのコピー/移動

- 1、 「ページ管理」をタップする
 - ノートページを画面の上部に機能欄が表示されるまで長押しする



- 2、 コピーまたは移動するページを選択する

- 「」または「」をタップする



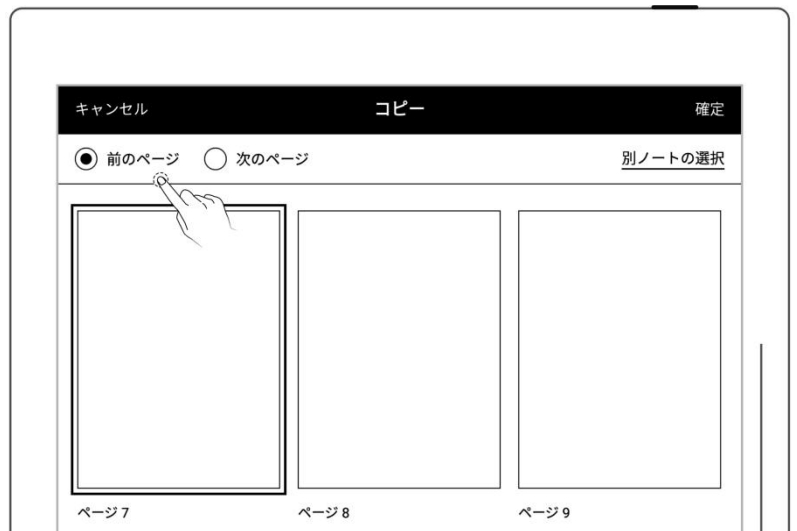

3、 「コピー先」または「移動先」 ページに

- 現在のノートまたは別のノートを選択する
- 移動またはコピーする対象ページを選択する
- 対象ページの「前」または「後」を選択する
- 「確定」をタップする



4.11.3 現在のページを切り取り/コピー

1、 「⋯その他」をタップする

- 「 現在のページを切り取る」または「 現在のページをコピー」をタップする
- 現在のノートまたは他のノートを貼り付ける場所を選択する
- 「 ページの貼り付け」をタップして、切り

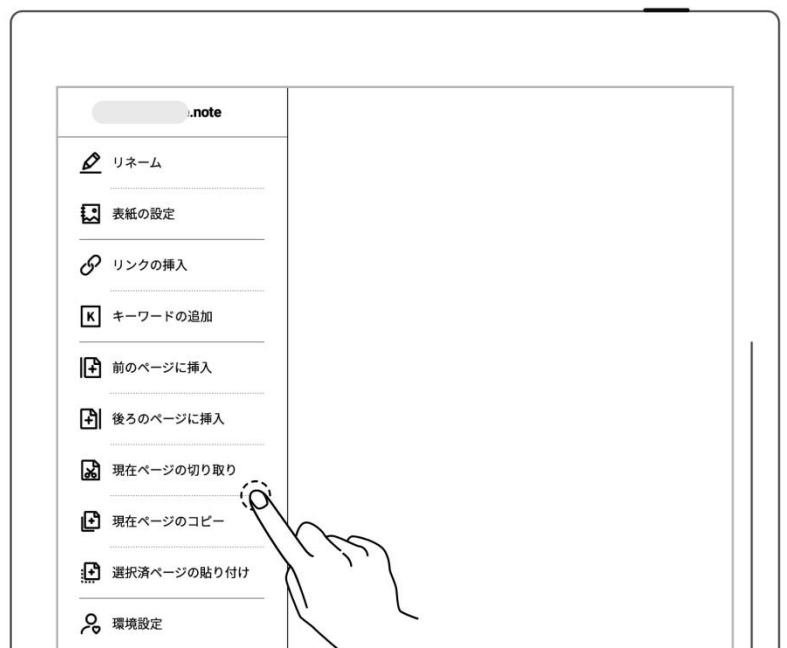



取ったまたはコピーされたページを貼り付ける

4.12 ジャンプ前のページに戻る

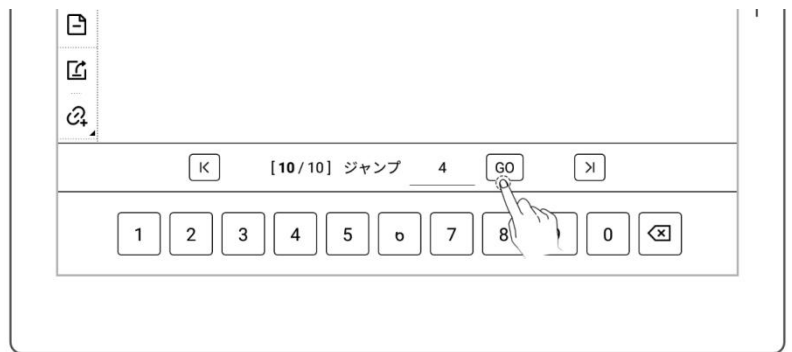
- 開いたノートやドキュメントに
- タイトル、スターマーク、リンク、ページ管理、目次、キーワード、しおり、注釈、ページ番号、検索などでジャンプ後



- 「」をタップするか、画面上半分を上から下にスワイプすると、ジャンプ前のページに戻る
- 「」をタップすると、ワンクリックでジャンプする前のスタートページに戻る



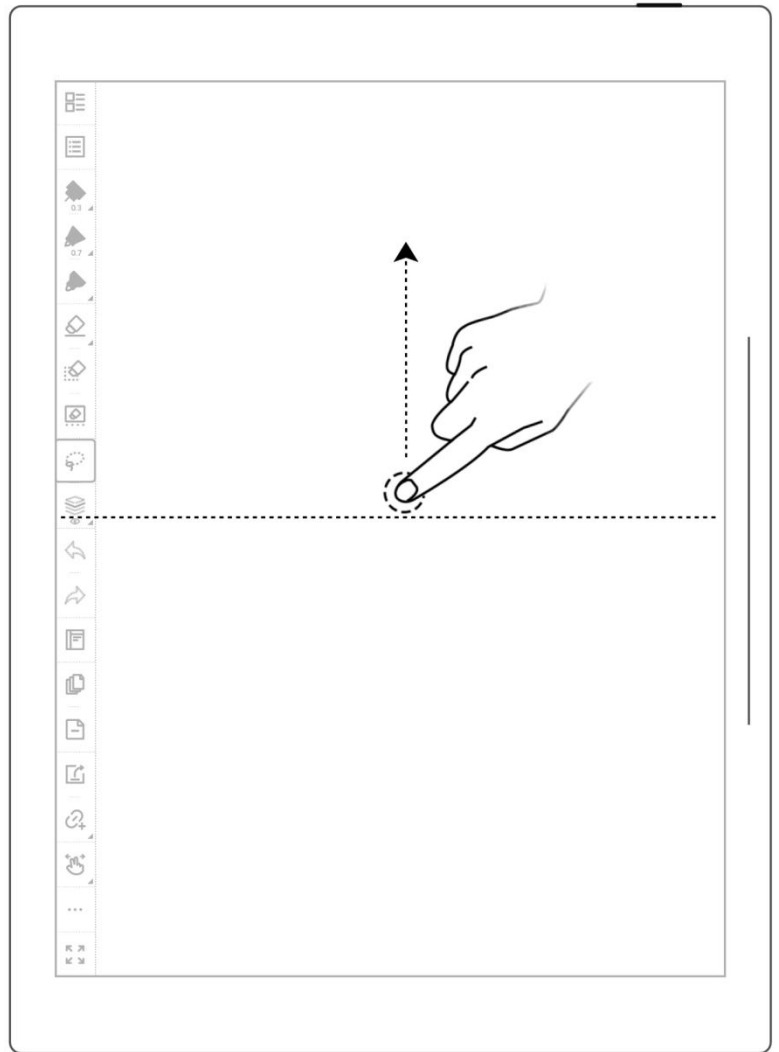

*注: ジャンプに戻る前のページのジェスチャーは、[ツールバー] > [その他] > [ジェスチャー設定] でオンまたはオフにできます。

4.13 エクスポートと共有

- 1、 「 エクスポート」をタップして

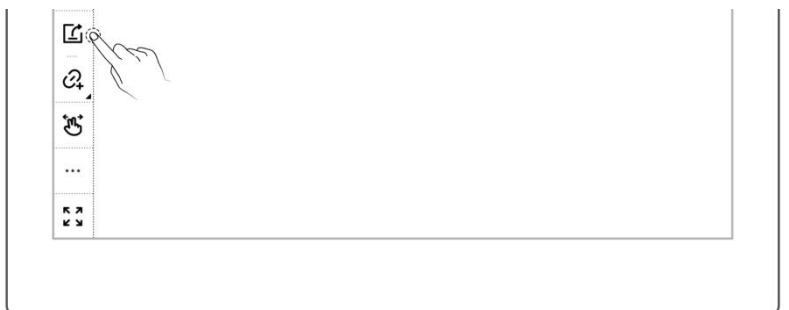

2、 エクスポートのページを 選定する

- ファイル形式の選択：
PNG、PDF、TXT、または DOCX
- 「QRコード表示」や「エクスポート」をタップする

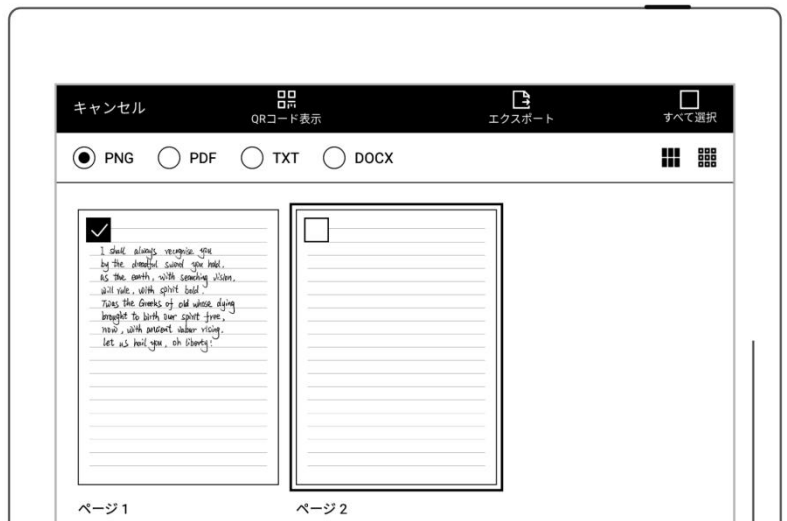

*注：PNG エクスポートでは、複数の画像サイズを選択できる、複数の手書き文字オプションを PDF ファイルとしてエクスポートできます。

第5章 「ドキュメント」モード

5.1 ファイルのインポート

デバイスにドキュメントをインポートするには、下記3つの方法があります。

➤ USB

- 1、 USB ケーブルで PC とデバイスを接続する
- 2、 デバイス側の指示を確認して USB モードに入る

3、 PC 側に Supernote の MTB USB ドライブが現れる

- PCのファイルを Supernote の MTB USB ドライブの Document フォルダにドラッグ&ドロップする

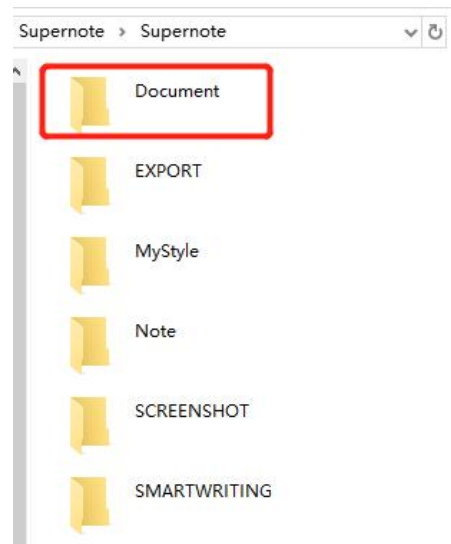

*注：iMac PC で接続する場合サードパーティーの MTP ツールが必要（詳細は“11.1 USB 接続”をご参照ください）。

➤ クラウドの同期(以下説明は Supernote Cloud を用いた例です)

- 1、 PC 側のブラウザで Supernote クラウド登録したアカウントを使用して、パソコンのブラウザで Supernote Cloud <https://cloud.supernote.com> にログインする。

- 2、 PC 画面左側の「Document」を選択し「アップロード」をクリックして同期するファイルを選択して「開く」ボタンをクリックする。スマートフォン経由による Supernote Partner App でファイルをアップロードする

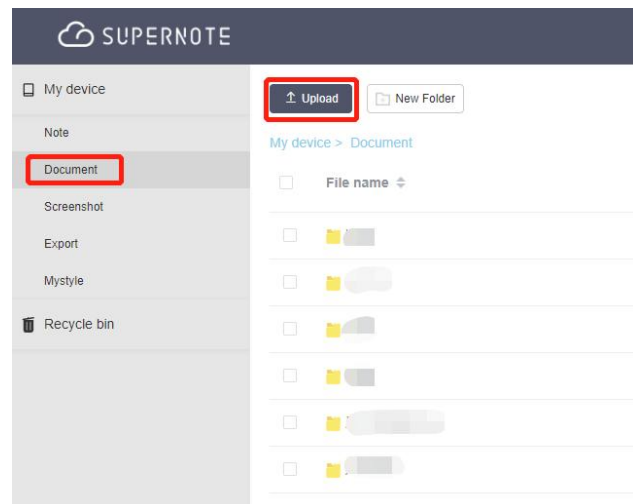

3、 Wi-Fi オンの状態で登録した アカウントにログインする

- 下にスワイプしてトップ
メニューを開きます、

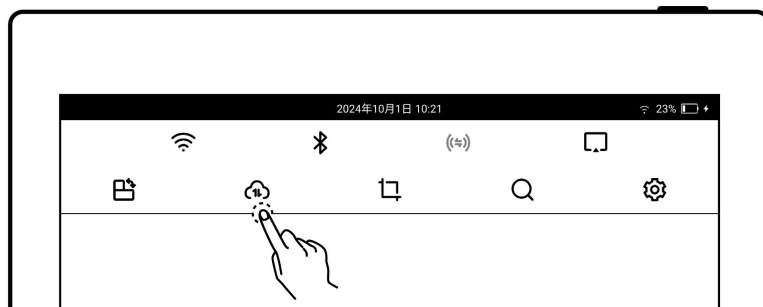

[同期] をタップする

- 方法三：「ブラウザ送信」または「直接転送」機能（「ブラウザ送信」および「直接転送」のページを参照してください）

5.2 フォント変換の表示

この機能は、EPUB および FB2 形式のファイルに限定されています。

- 1、ドキュメントを開いて
「Aa」をタップする

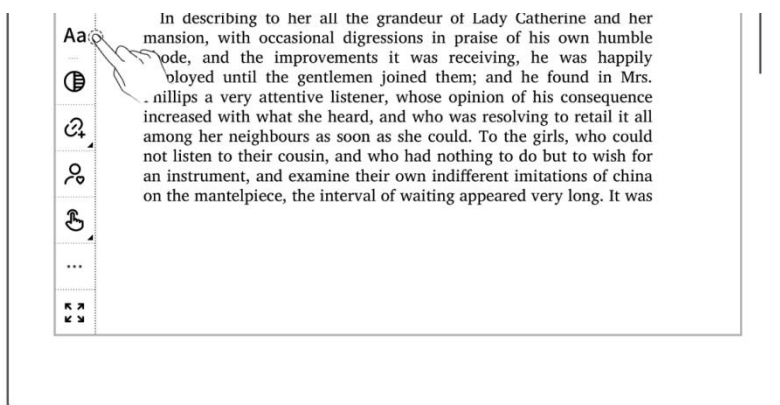

2、設定を表示する画面にユーザー定義項目を選定する

- 「保存する」をタップする

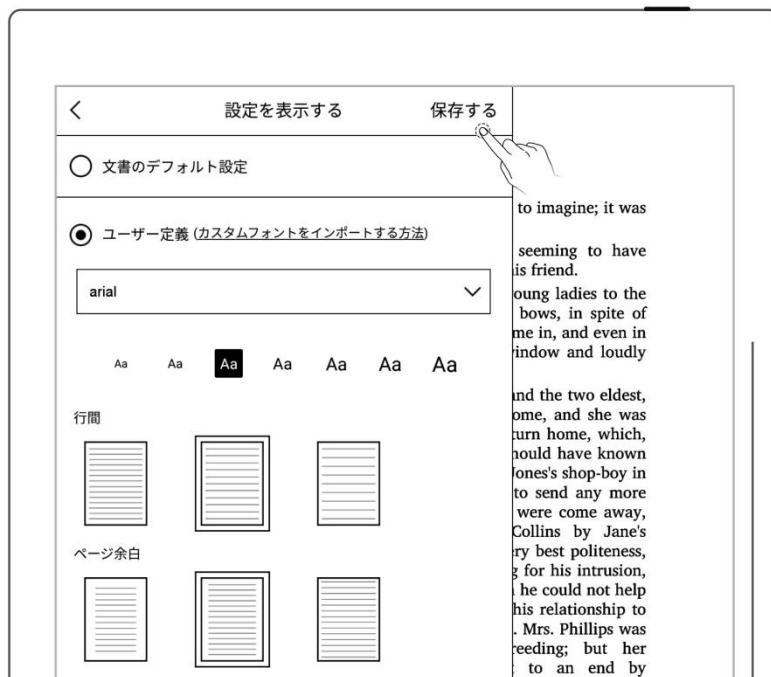

*注：ドキュメントのカスタムフォントのインポートをサポートします（「[ドキュメントのカスタムフォントのインポート方法](#)」を参照してください）

EPUB ファイルに手書きがあるとユーザー定義の再設定ができなくなります。

5.3 画面コントラストの調整

- 1、 「 コントラスト」をタップする

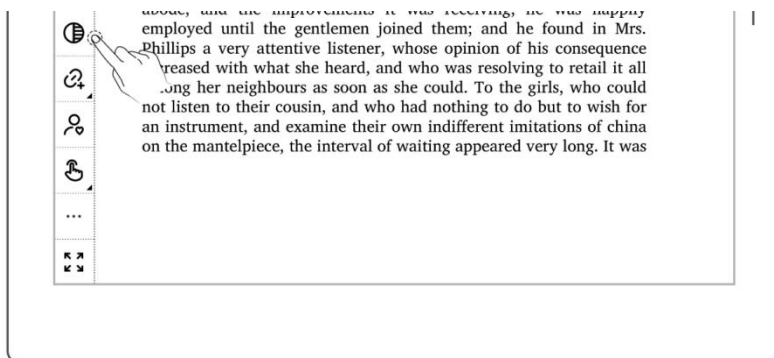

- 2、 コントラストの目盛りをタップして調整する

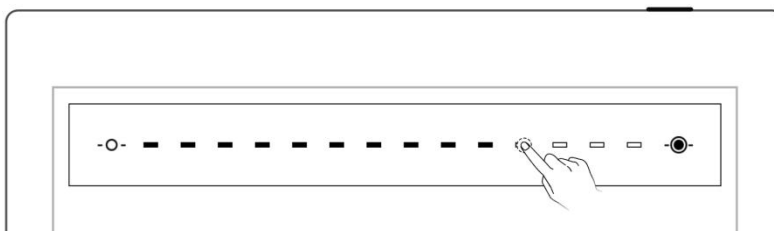



5.4 PDF ジェスチャーズーム

ジェスチャーズーム機能は、PDF、CBZ、XPS、および DOC フォーマットに限定されています

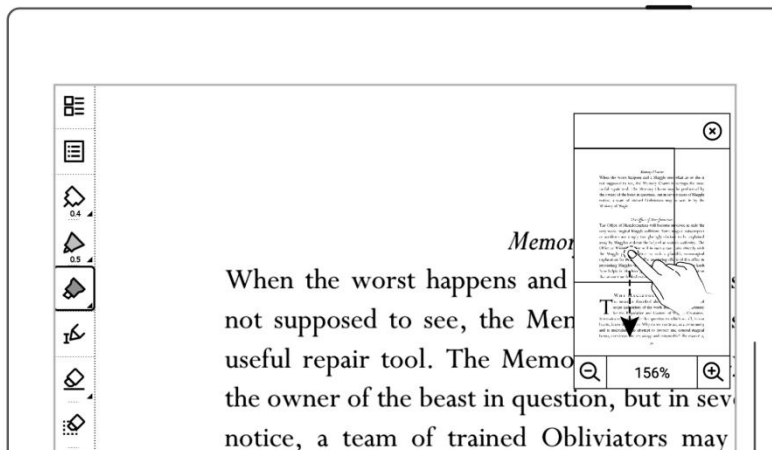
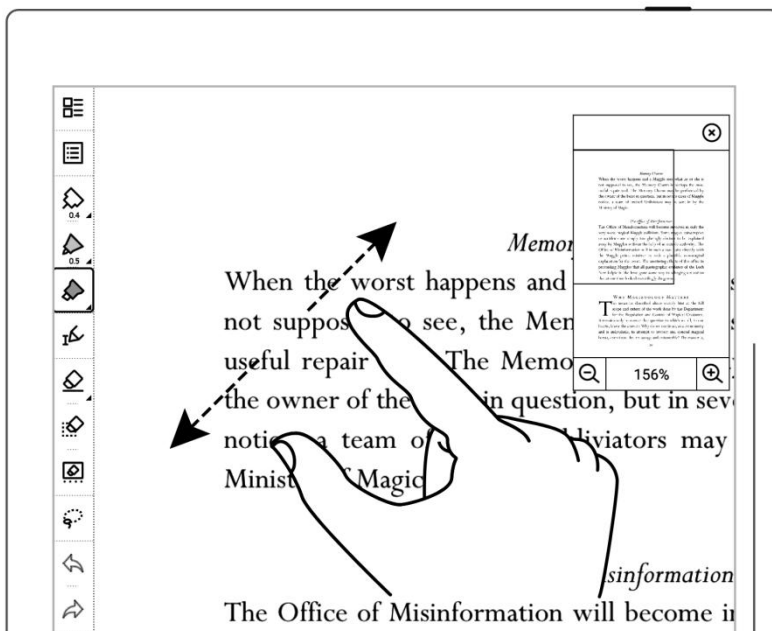
- ドキュメントを開き、画面上で2本の指をピンチして、ズームインまたはズームアウトします
- ページサイズが100%を超える場合、画面上で2本の指をドラッグしてページを移動し、コンテンツを表示します
- ページを拡大すると、右上にページサムネイルウィンドウが表示されます。サムネイルウィンドウのボックスを指で動かすと、それに応じてページが移動します



- 画面をクリックして「」を拡大、「」を縮小してページを拡大/縮小します
- サムネイルウィンドウを指でドラッグして、ページ内のサムネイルウィンドウの位置を移動します
- ページを 100%に縮小すると、サムネイルウィンドウが消えます

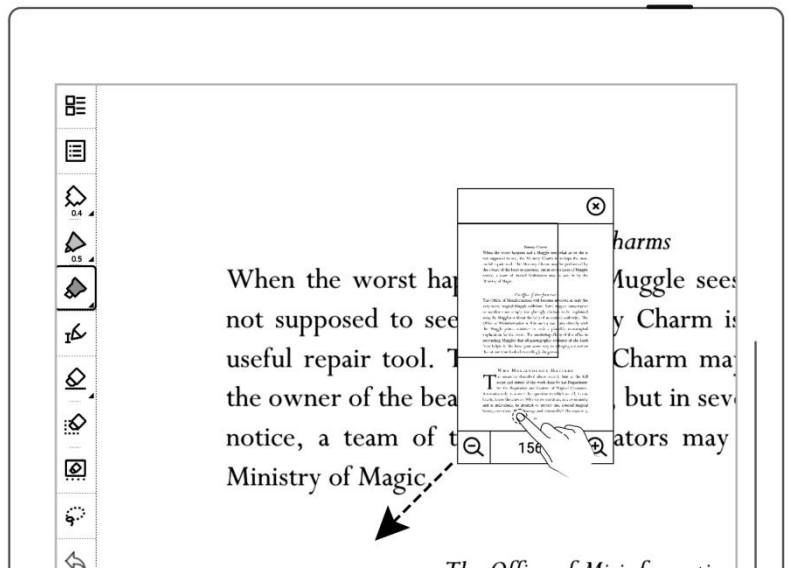
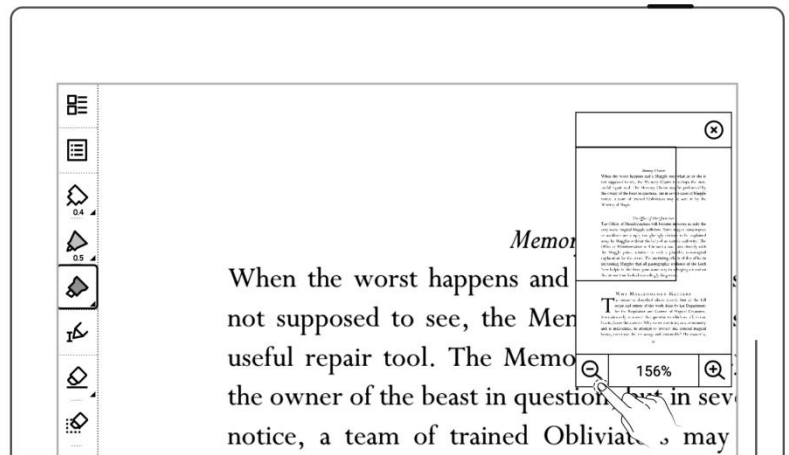

- スケーリングウィンドウを閉じるには、「」をタップする
- ページめくりまたは再度スケーリングすると、スケーリングウィンドウが再表示される

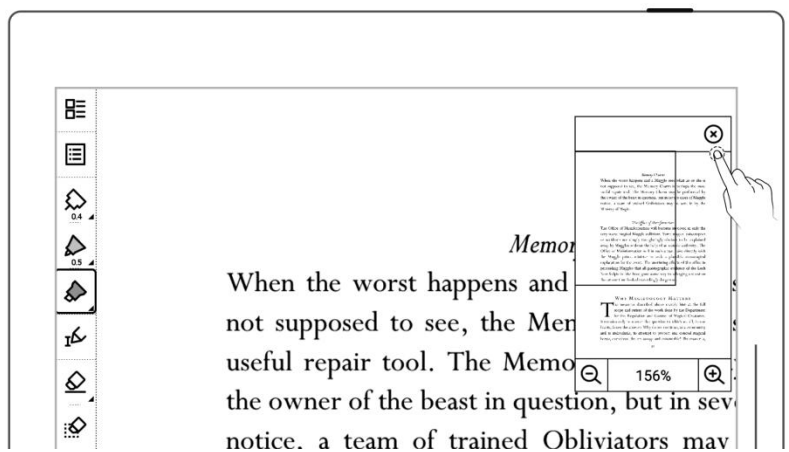

5.5 PDF のトリミング

ジェスチャズーム機能は、PDF、CBZ、XPS、および DOC フォーマットに限定されています

- 1、 「 トリミング」をタップする

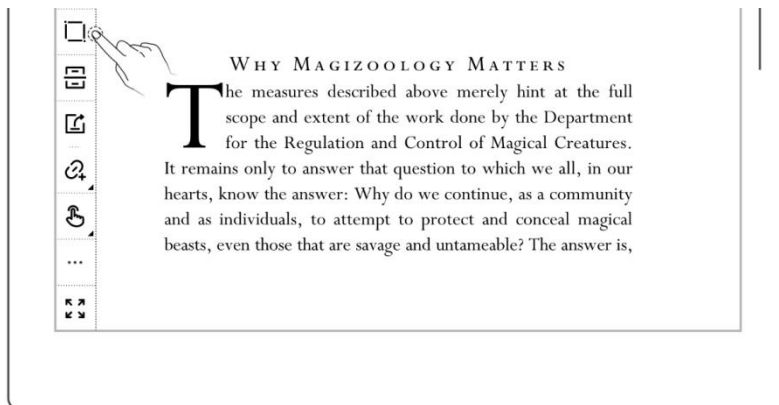

- 2、 ページが「原寸大/自動調整」ボタンでトリミング効果をオン/オフ

- 「原寸大」をタップするとトリミング効果がオフになる。ボタンの表示も「自動調整」に変更する
- 指で画面枠の実線を動かして上下左右にトリミング範囲が調整できる
- 完了次第「確定」をタップする
- トリミング実行後上部ツールバーのアイコンが

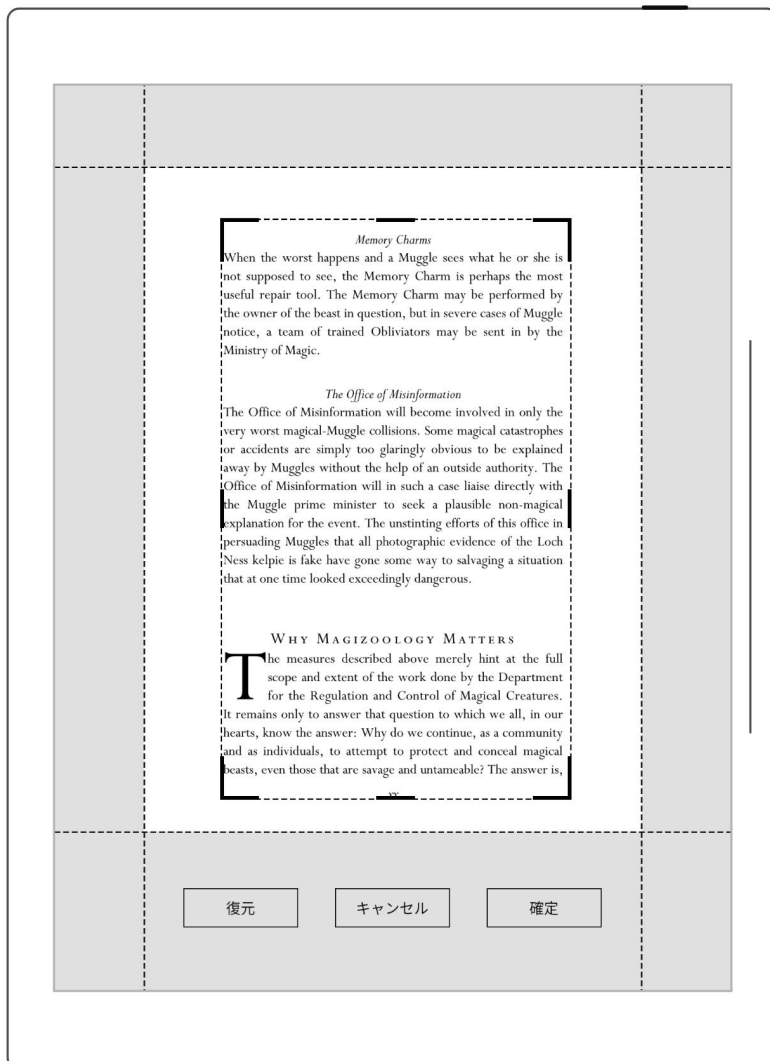

「」に変更される。

「」タップすると原寸大に戻る

5.6 PDF エクスポート

この機能は PDF ファイル使用時のみ。

- 「 エクスポート」をタップする

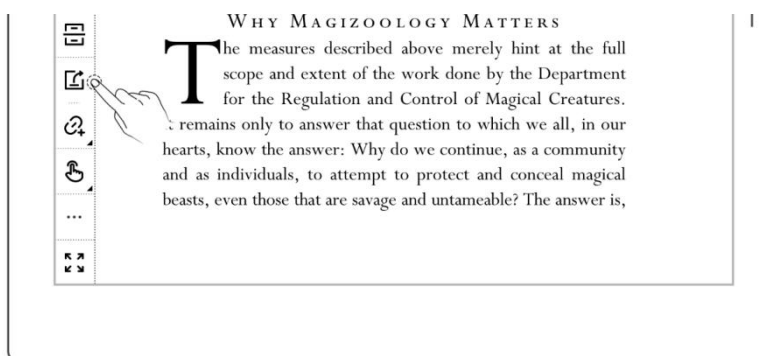



- PDF ファイルとしてエクスポートする場合は、手書きの種類を選択できます。
- エクスポートは手書きスタイルと手書きの色を選択できます
- エクスポートは、ページ番号を選択するようにカスタマイズできます



5.7 ブックマークと目次

1、ブックマーク

- 「追加」をタップしてブックマークを追加する
- [ブックマーク追加済]のポップアップボックスで、ブックマーク名前の設定次第[完了]または[削除]をタップする。
- ブックマークに設定すると、アイコンが「ブックマークキャンセル」に変わります。もう一度クリックすると、現在のページのブックマークがキャンセルされます

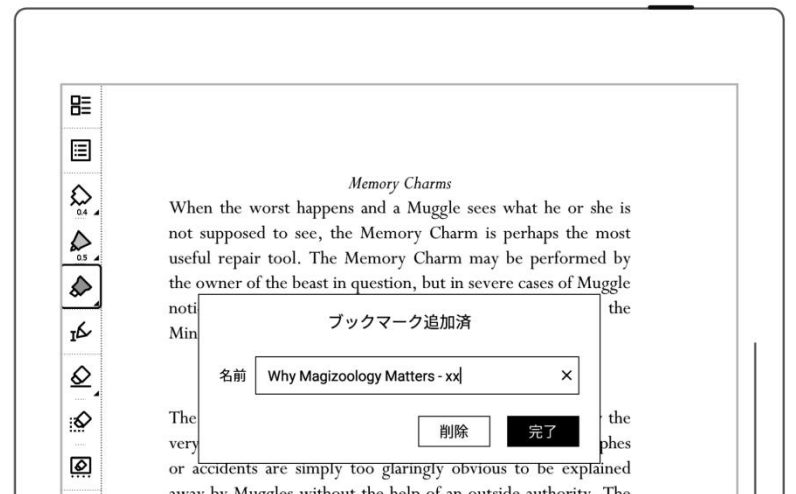
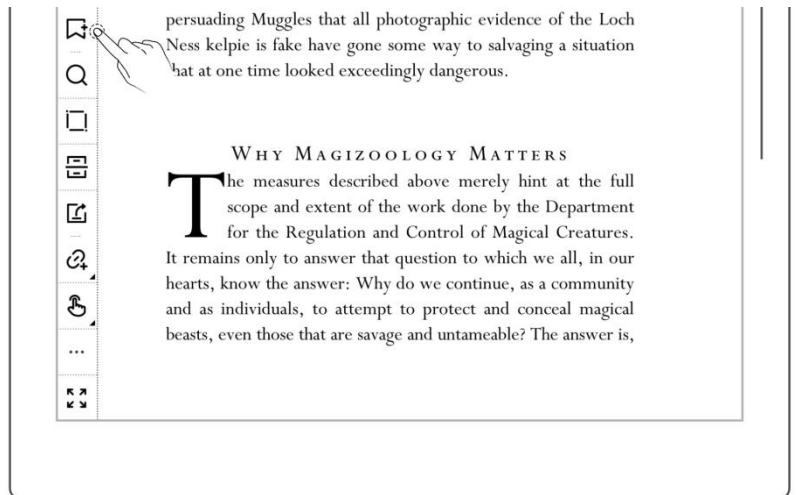

2、目次

- 「ナビゲーター」をタップする
- 「目次」を選択する

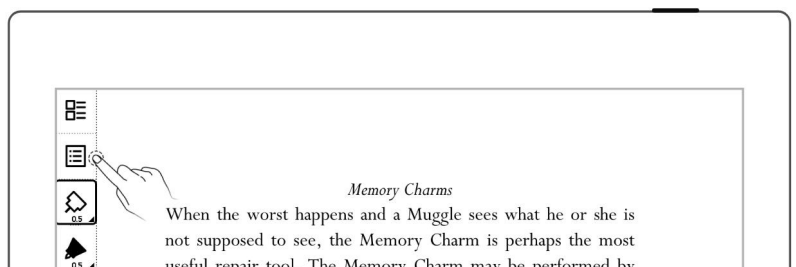

3、ブックマークの名前変更 と削除

- ビューを切り替えるには、目次、ブックマーク、またはサイドノートをタップする

- 「ブックマーク」をタップして追加したブックマークを確認する

- ブックマークを選択し、「」をタップして新しいブックマーク名を入力し、「完了」をタップしてブックマーク名を変更する

- 「」をタップしてブックマークを削除する

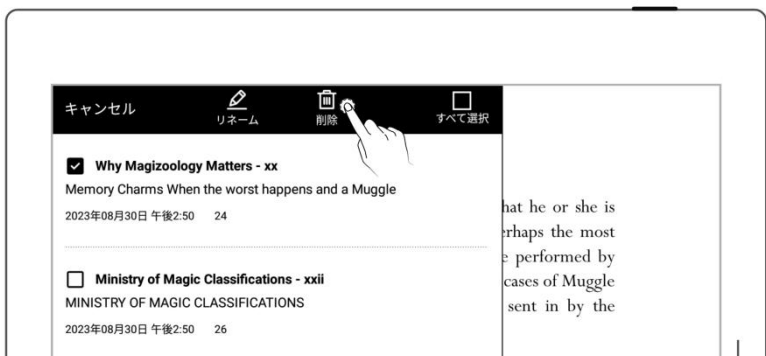
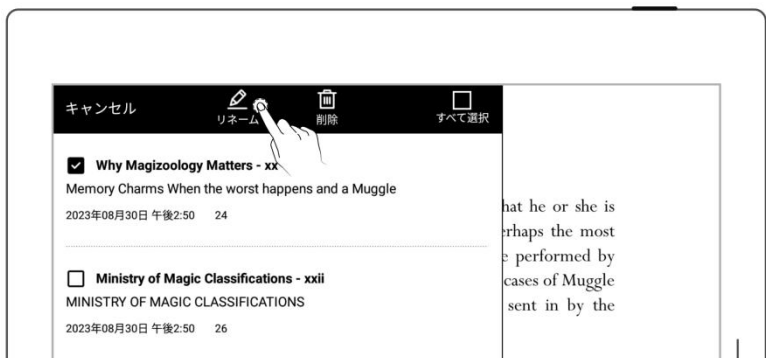
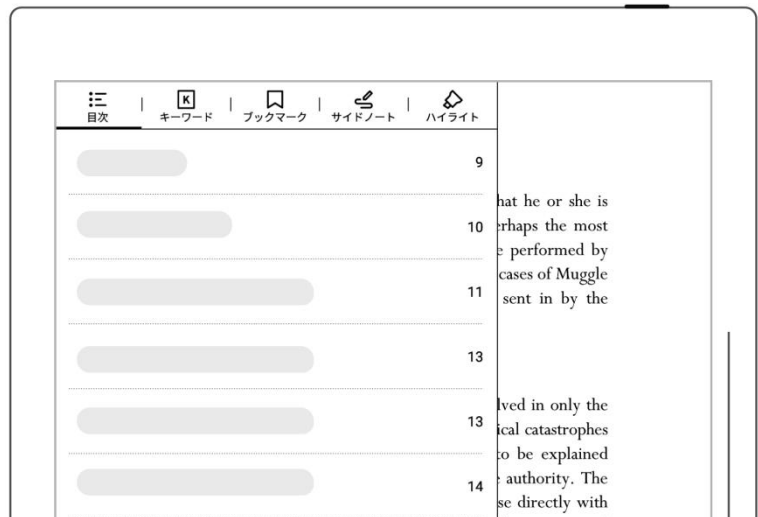

*注：一部の PDF ファイルは目次やタイトル内容が読めない場合目次ページが空欄になります。



5.8 ページに手書きメモ

1、 サイドノートの書き込み

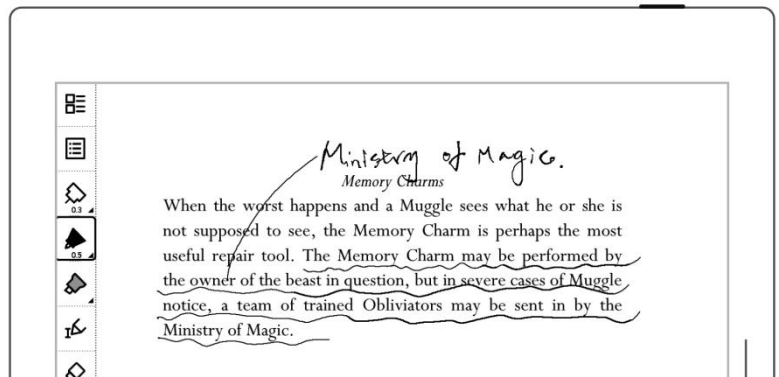
- ドキュメントを開くと、ドキュメントページに直接コメントやマークを書き込むことができる



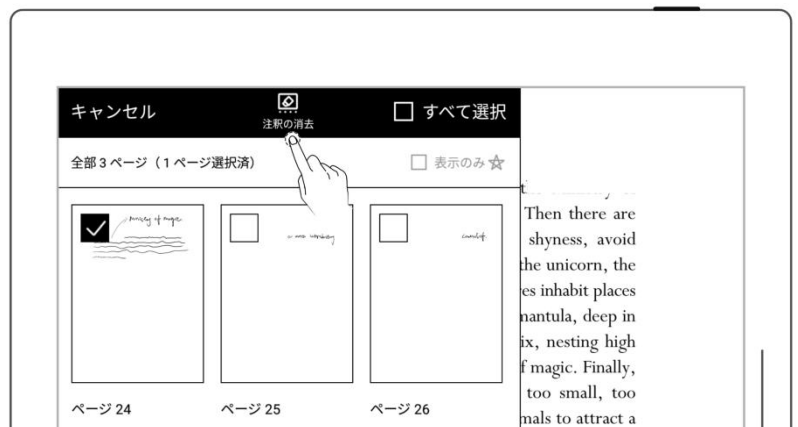
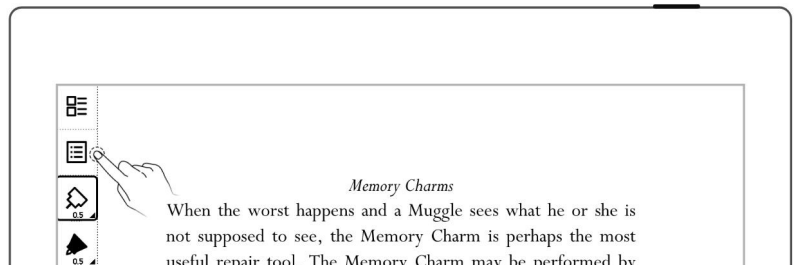

2、 サイドノートの削除

- 「ナビゲーター」をタップする
- 「サイドノート」をタップしてすべてのサイドノートページを確認できる
- サムネイルの長押しで消去したい注釈ページを選択し、注釈の消去」をタップして注釈を消去する。
- ポップアップボックスで「消去」をタップする



5.9 抜粋メモ

➤ 抜粋

- テキスト上に「[」および「]」を一筆描きする
- または、テキストを選択し、「」をタップしてから「」を再度タップすることで、ダイジェストを作成できる（この操作は PDF のみ適用）。
- ダイジェストは「」記号で表示される

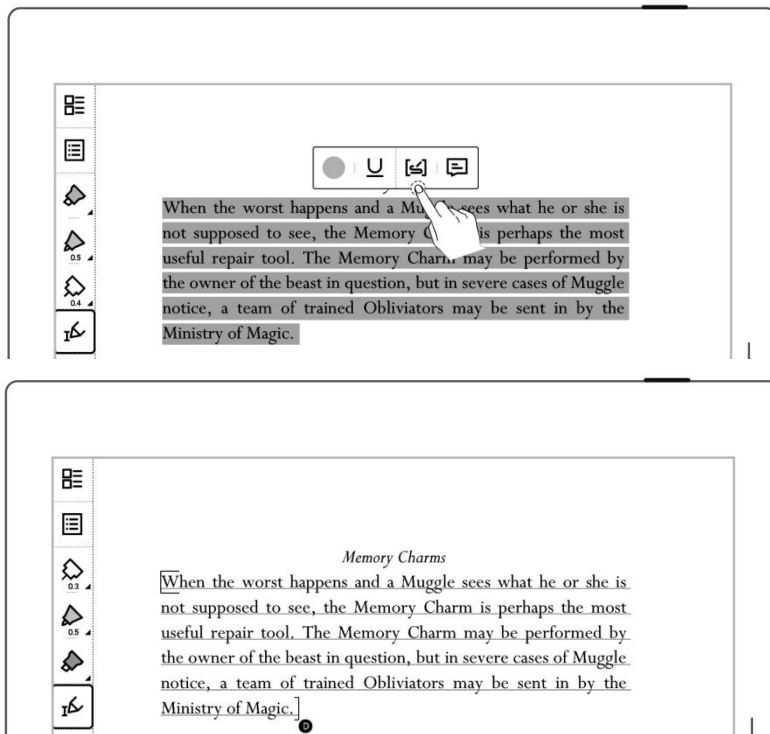

➤ メモ（アノテーション）

- 抜粋された内容（下線あり）に指でタッチすればメモページが現れる
- メモページに抜粋内容へのコメントまた感想が手書きで記入できる
- 注釈が書かれた摘要の

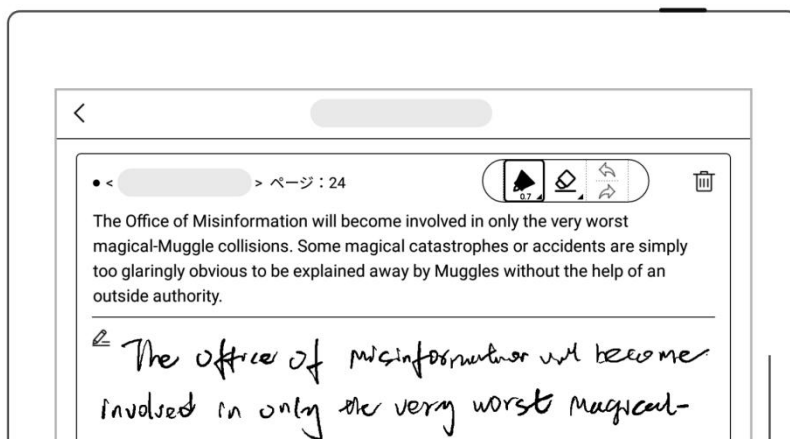

場合、記号が「**D**」から「**A**」に切り替わる

➤ 摘要と注釈を表示する

- サイドバーで、[抜粋]をタップして摘要リストに入る
- ドキュメント欄をタップして、ドキュメントのすべての摘要と注釈を表示する
- [注釈のみ表示]をタップして、コメント付きの内容をフィルタリングする（抜粋とメモ内容はドキュメントファイル名で分類される）

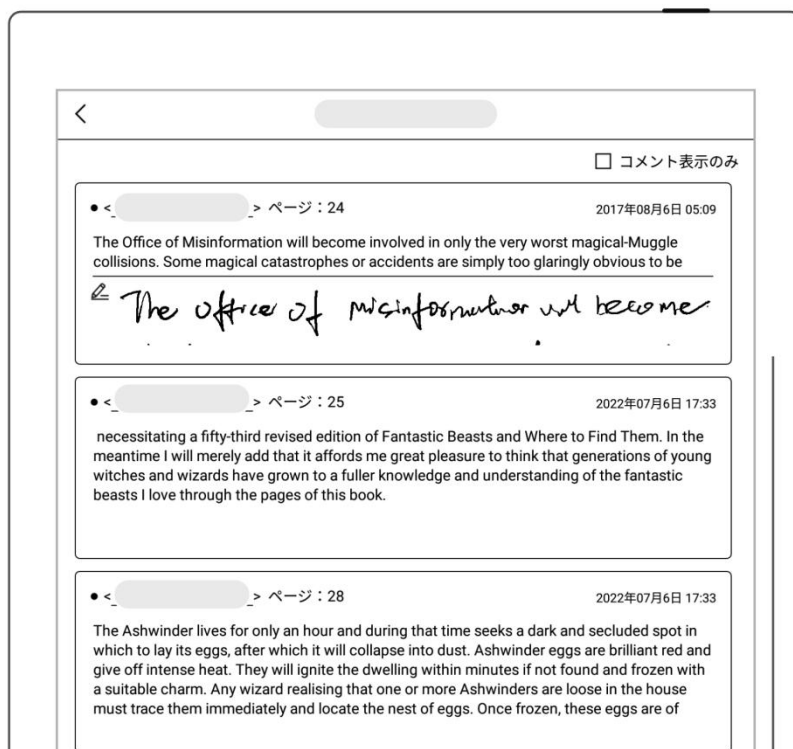

➤ 摘要と注釈の削除

- ドキュメントの摘要ページと注釈ページで、概要の内容を長押しして、上部の機能バーを呼び出す。
- 削除する摘要を選択

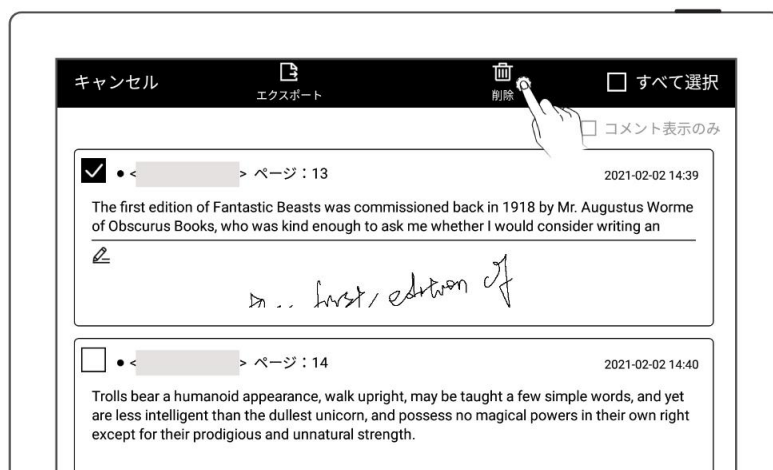



し、「削除」をタップする

➤ 摘要と注釈のエクスポート

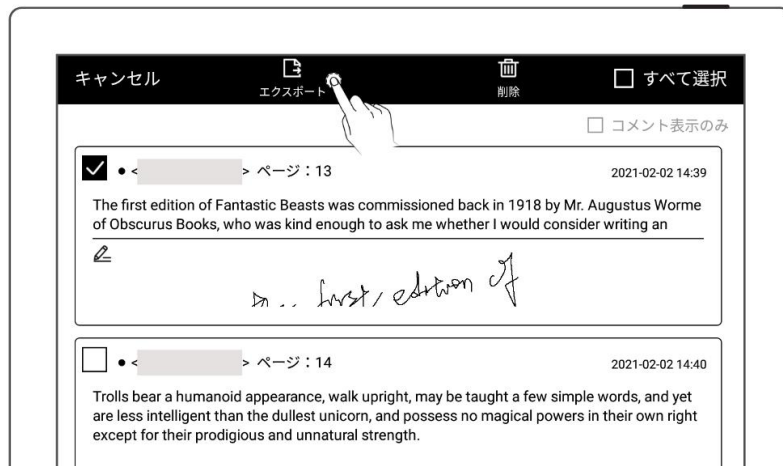
- エクスポートする摘要を選択し、上部の機能欄の [ エクスポート] をタップする



*注：摘要と注釈は、EPUB ドキュメントとテキストベースの PDF ドキュメントでのみ使用できます。抽象記号「」および「」は、「ドキュメントツールバー」>「その他」>「設定」で表示または非表示にできます。

5.10 ハイライトとコメント

PDF フォーマットのみ機能

➤ ハイライト

- 選択したハイライトペンを使って、強調したいテキストに直接描く

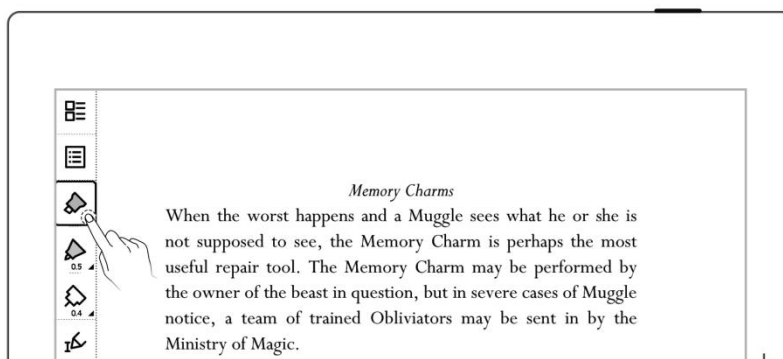

- または、「**U**」をタップし、テキストを選択し、色を選んで下線を引く

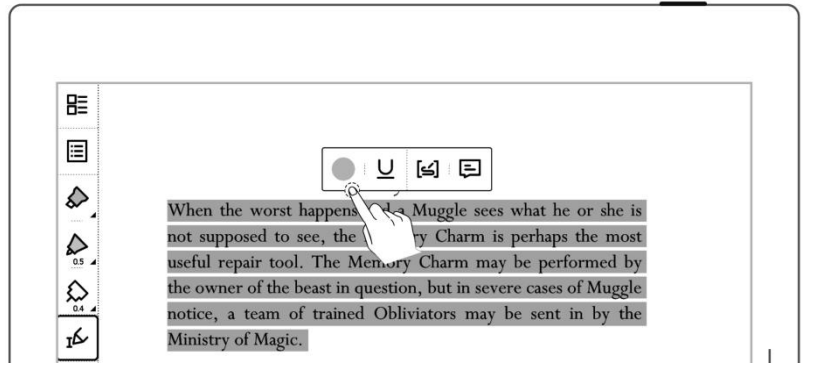

➤ コメント

- テキストを選択し、または作成したハイライトをタップする
- 「**☰**」をタップしてコメントボックスを開き、コメントを入力する

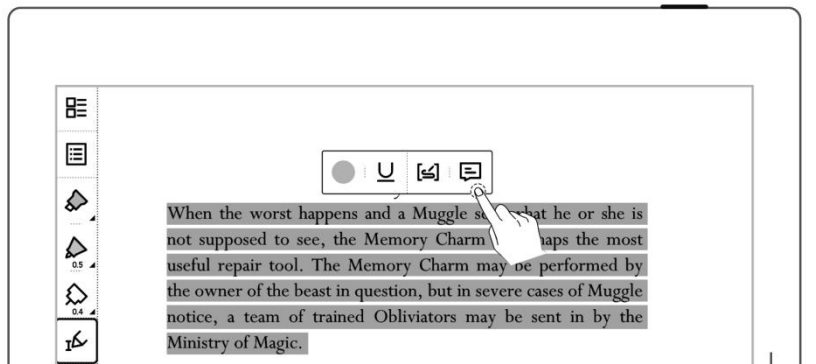

➤ ハイライトとコメントの表示

- 「**☰** ナビゲーター」をタップする
- 「ハイライト」を選択する

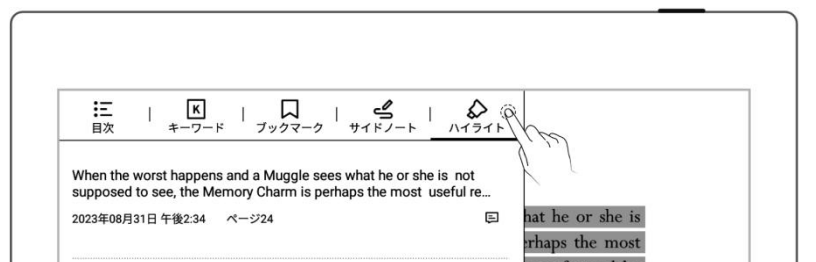

➤ ハイライトとコメントの表示

- 作成した特定のハイライト表示をタップする
- “●”と“U”をタップして、「色」と「下線」のオプションを切り替える
- “☰”をタップして、追加した特定コメントを編集する

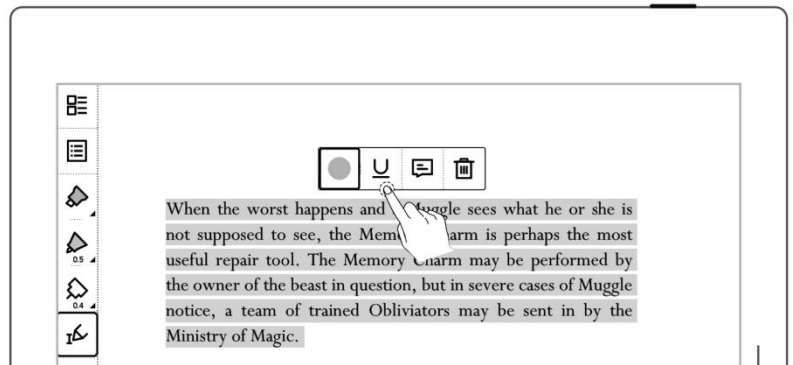

➤ ハイライトとコメントの削除

- 作成したハイライトテキストをタップし、「🗑️削除」をタップする
- ナビゲーションウィンドウで、ハイライトを長押ししてトップバーアクションを呼び出し、削除するハイライトを選択し、「🗑️削除」をタップする

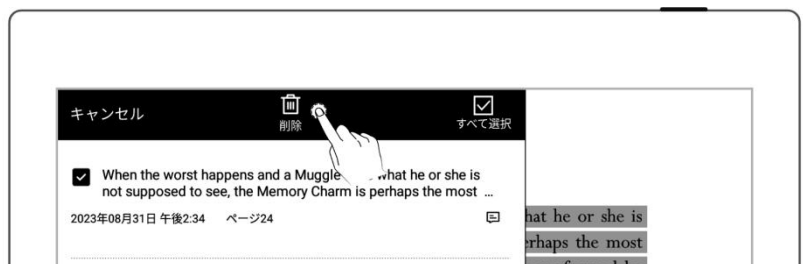
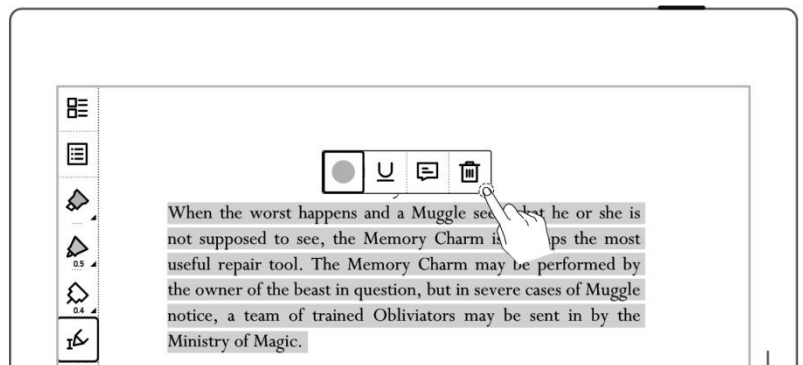

*注：ハイライト表示をエクスポートする際のデフォルト色は黄色です。

第6章 TXT

- TXT を開き編集する
- 「Aa」をタップして文字サイズを変更する

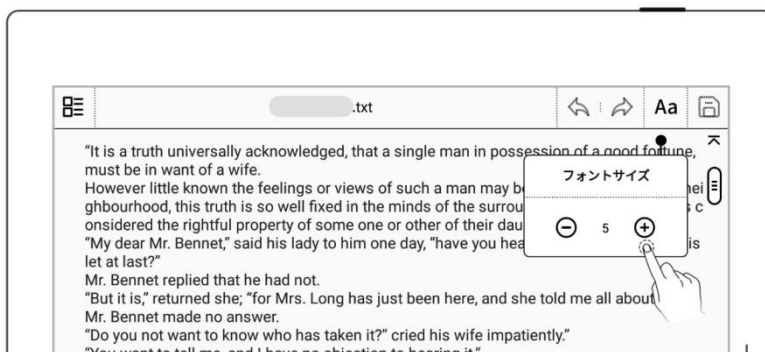

- 上下にスクロールしてコンテンツを閲覧する
- 「^」と「⌂」をタップすると、TXT ファイルの一番下と一番上にジャンプできる

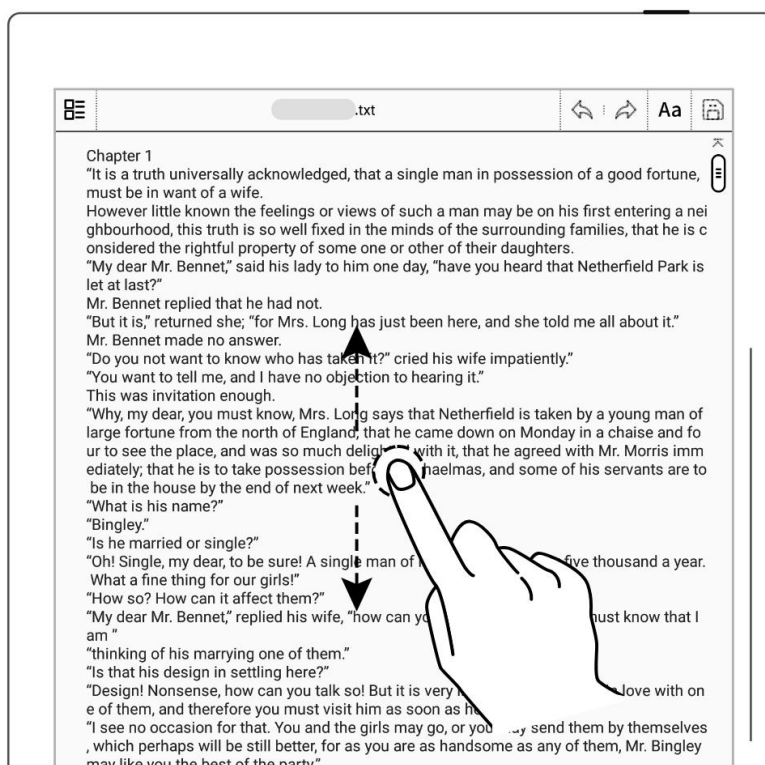

注：上限 100,000 文字以下のファイルの使用推奨

第7章 Word

7.1 Word ファイルの追加

- 1、 「」をタップして新規 Word ファイルを作成する

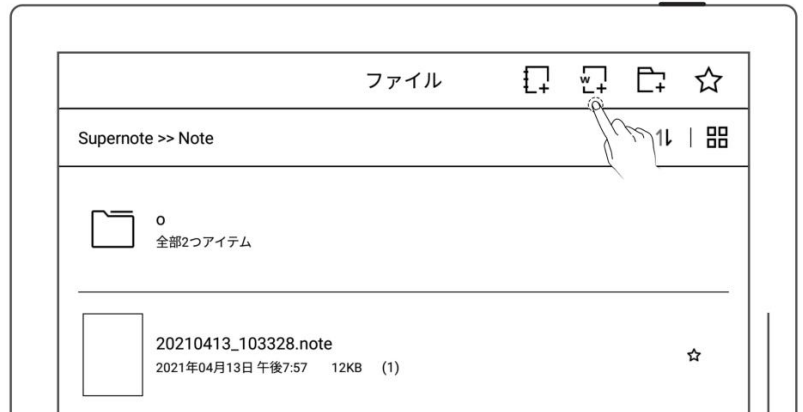

7.2 ブラウズモード

- ページ番号をクリックして、サムネイルを表示または非表示にする

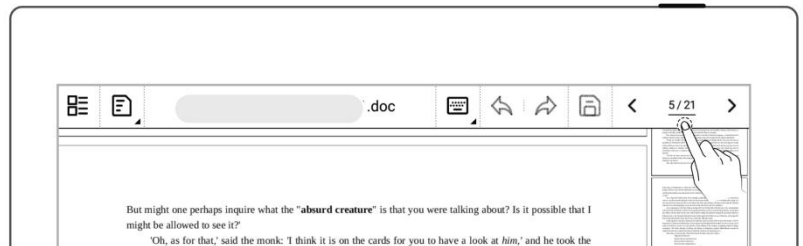

- 右側のサムネイルをクリックして、ターゲットページに直接ジャンプする

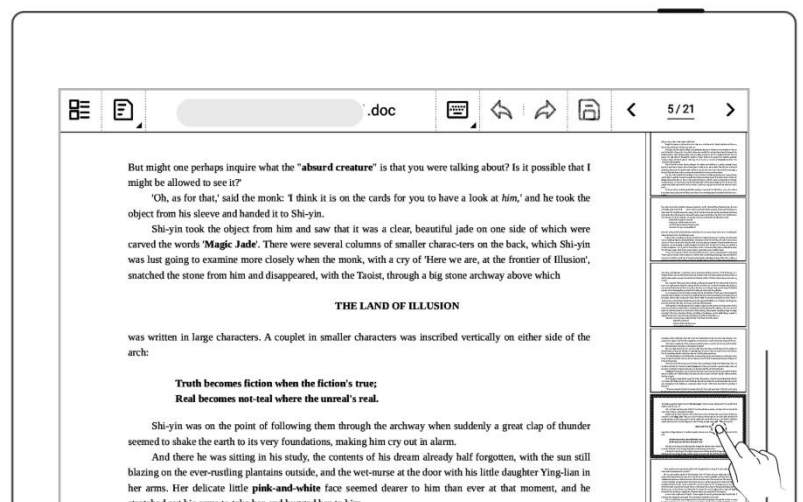

- ページ番号の左右のページめくりボタンをクリックするか、ページを直接上下にスワイプしてページをめくる

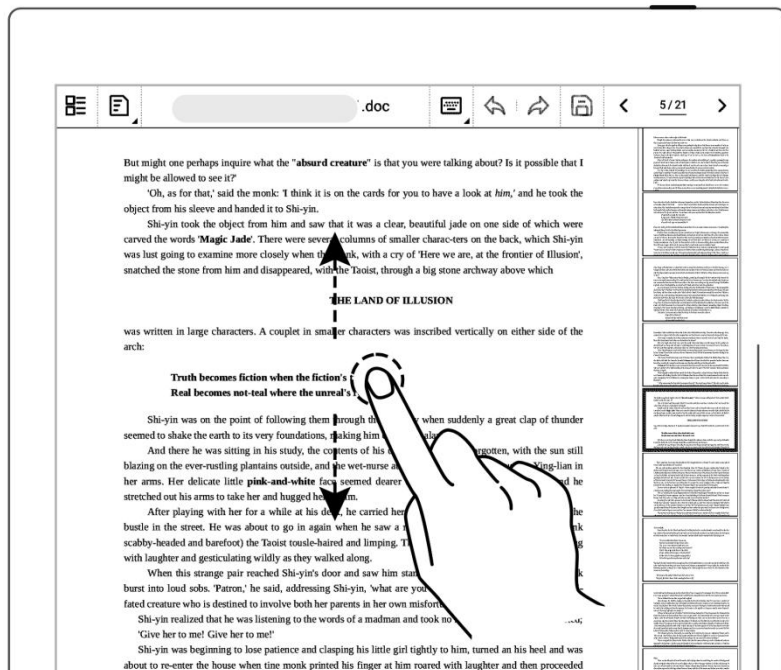

7.3 ジェスチャーズーム

- 画面上で2本の指を開閉してズームインおよびズームアウトできる

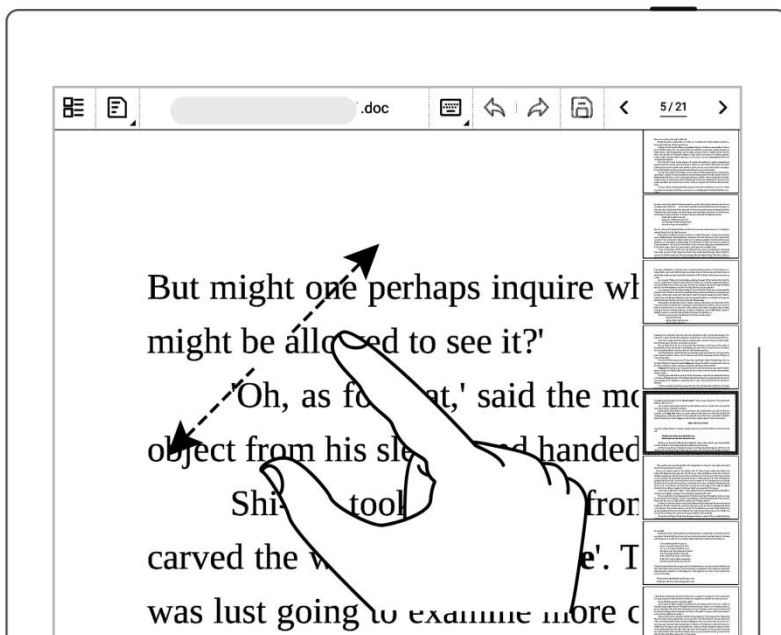

7.4 レイアウトビュー調整

- 必要に応じてリフロービューに切り替えて Word を表示または編集できます
- 「 リフロービュー」をタップする、ページの再配置にはジェスチャーを使用してテキストを拡大縮小できる

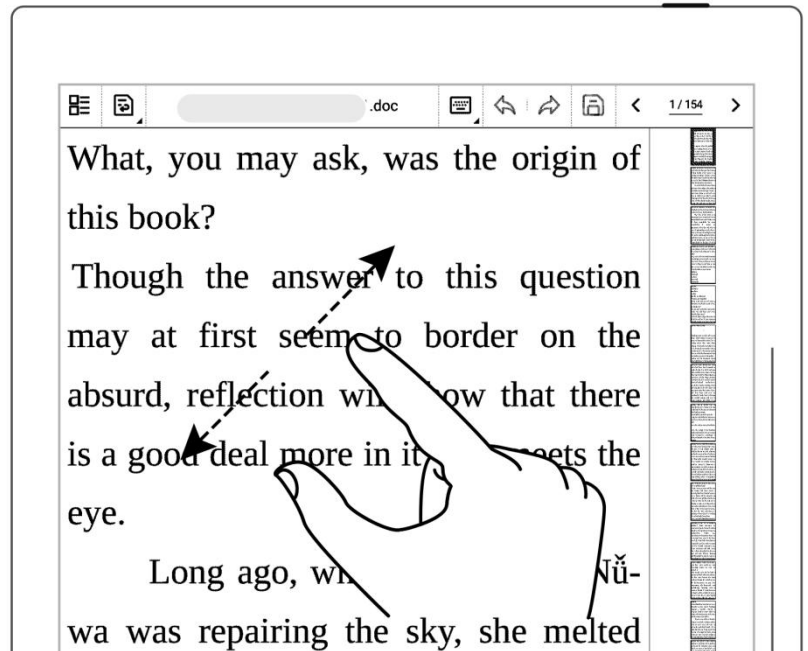



7.5 編集

➤ キーボードでの編集

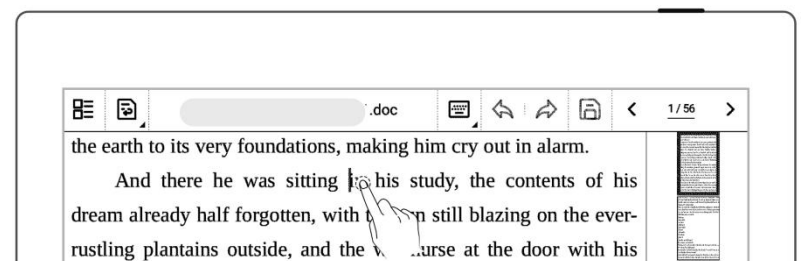
- 編集する領域をタップしてキーボードを呼び出す
- キーボードでテキストを入力する



➤ 手書き編集モード

- 「 手書きモード」をタップする
- 手書きした後、「」をタップしてペン入力をテキストに変換できる
- 校正と編集は、手書きの校正記号で行うことができる

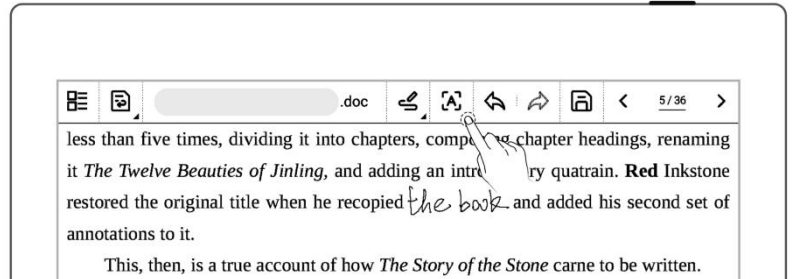
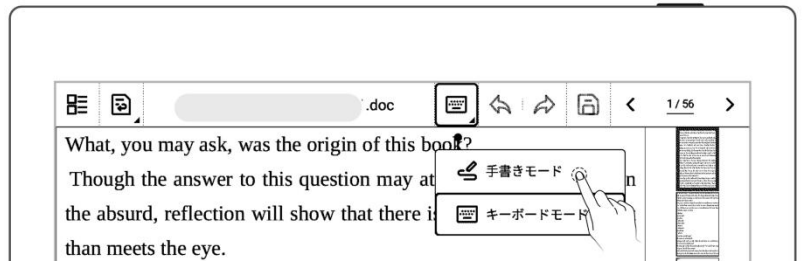

- 「」をタップして、編集内容をドキュメントに保存する

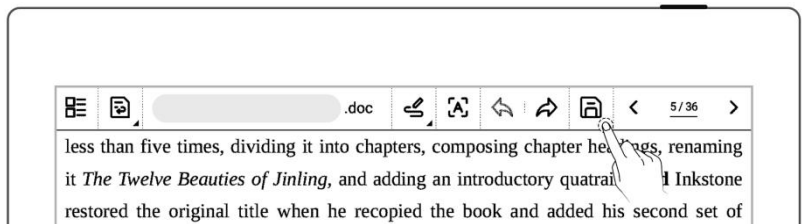

7.6 手書きの編集

以下の手書き校正記号（削除、改行、置換、挿入）は手書きモードでのみ有効です。

7.6.1 削除

- 削除する文字やスペースに、ペンで「」を描くと、自動的に削除する文字として認識され、選択した内容が削除される。

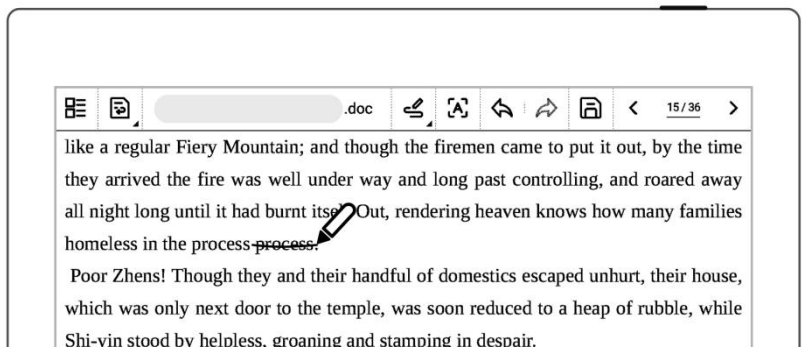

7.6.2 改行

- 改行する文字やスペースに、ペンで上から下に「|」を描くと、自動的に改行として認識され、選択した内容が改行される。

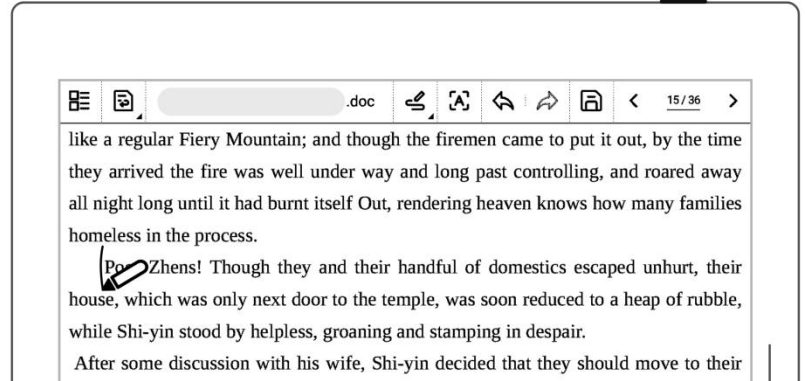

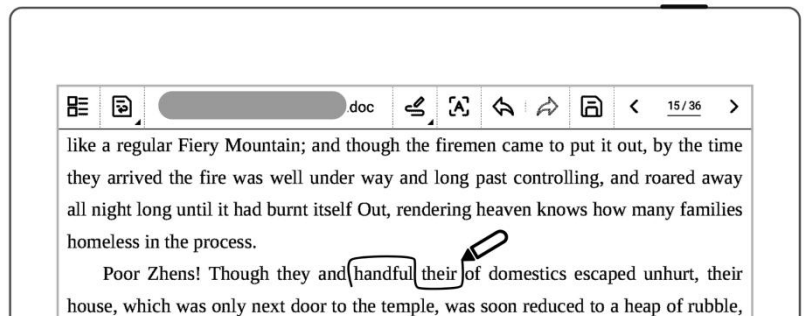

7.6.3 転置

- ペンで交換する文字に「∩」を付けると、前後交換として認識され、内容が自動的に交換される



7.6.4 手書き挿入

- 文字の間に挿入する

- ペンで挿入する文字の間に「」を入れると、自動的に挿入符号として認識される
- 画面領域に書き込んだ後、テキストに変換するには「」をタップする
- 挿入取り消しの場合「」の如く挿入符号に横線を引く

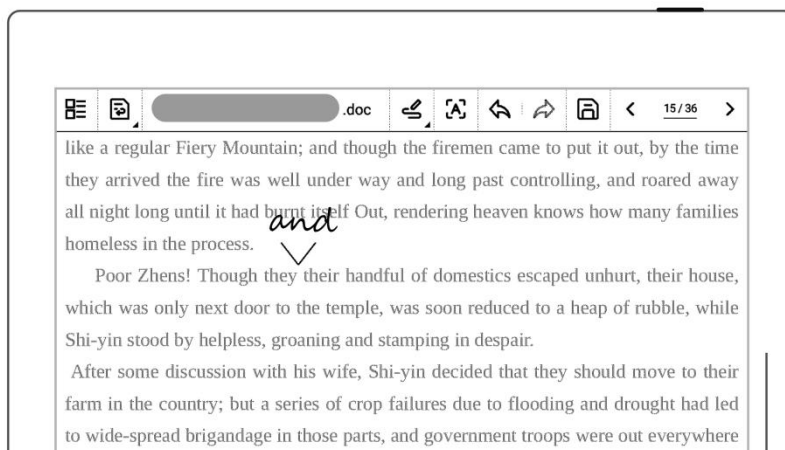

➤ 文末追加挿入

- 現在の段落の最後に直接書く
- 「」を軽くタップすると、自動的に現在の段落の末尾までテキストが認識され、挿入される

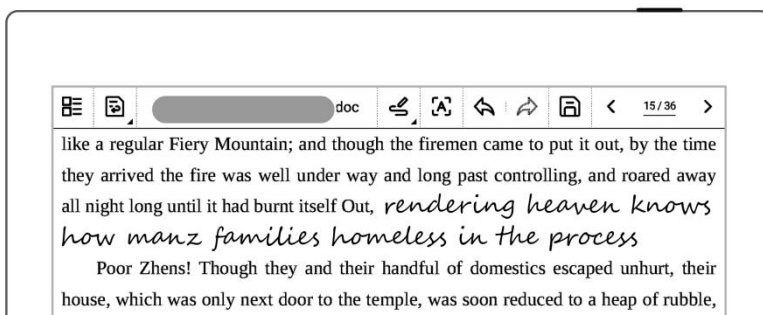

- 改行して書く
- 「**[A]**」をタップすると、テキストが新しい行として自動識別される

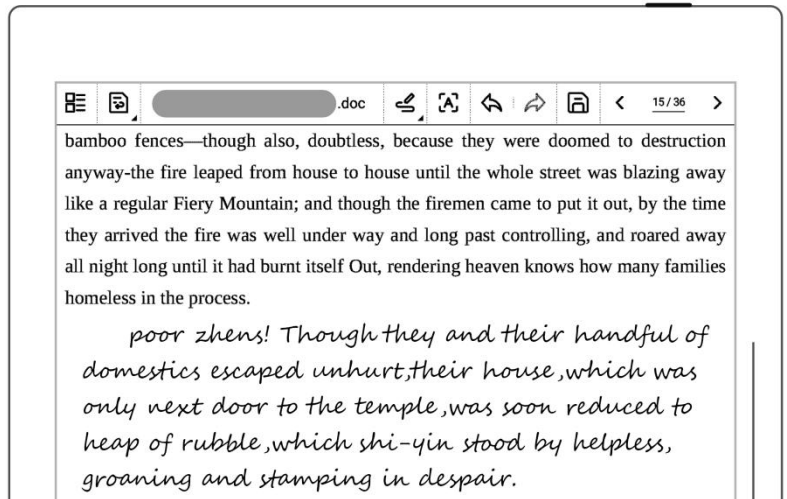

7.6.5 スペースの挿入

- スペース符号でスペースを挿入する

- ペンで「」を文章の間に記入してスペース挿入符号として認識される。

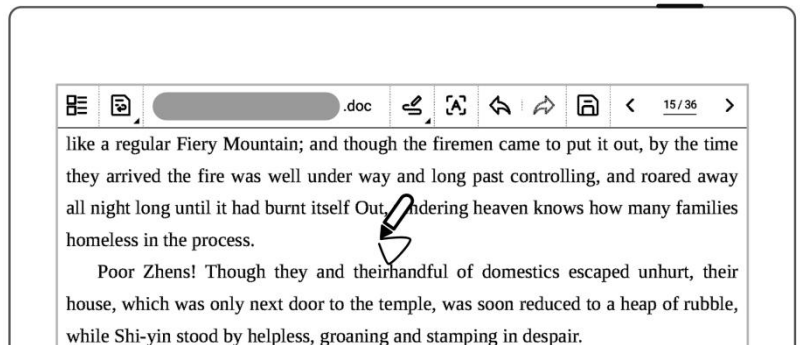

- 挿入符号挿入スペース

- スペースを挿入する必要がある文字の間にペンで「」を描き、直接「**[A]**」をタップすると、スペースが挿入される

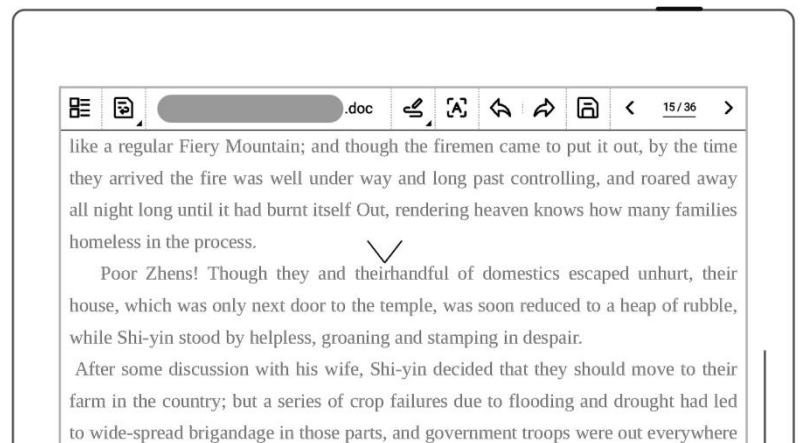



第8章 サポート機能

8.1 ファイルの整理

デバイス上のファイルを整理し、ファイルの名前を変更、コピー、移動、削除、およびロックすることがで

➤ フォルダの作成

1、 または、開いているノート/ドキュメントで「」をタップして「ファイル」に戻る。

- 「 新しいフォルダの追加」をタップする

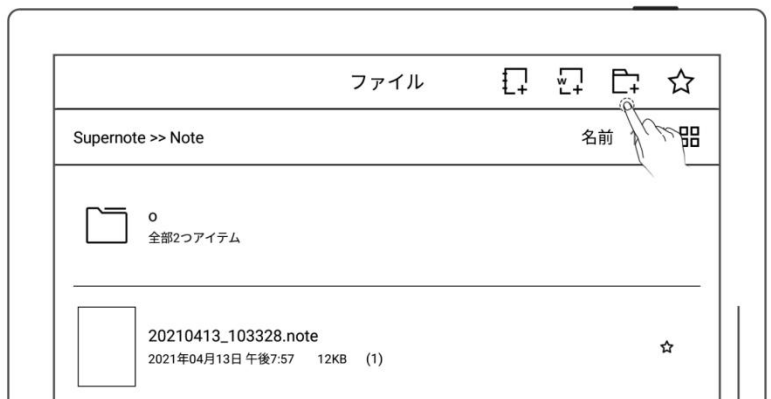

2、 「新規フォルダ」画面にフォルダ名を入力して「確定」をタップする

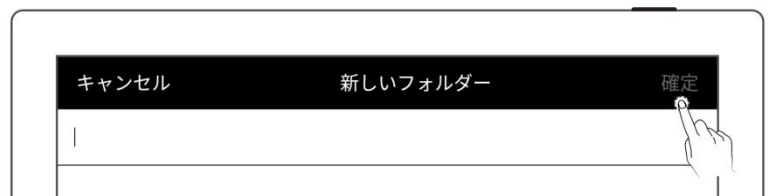

➤ ファイルやフォルダの移動

1、 フォルダ管理ページにて

- ファイルを長押しする
- 編集ページで、移動またはコピーするファイルとフォルダを選択する（複数選択可能）
- 「移動」または「コピー」をタップする

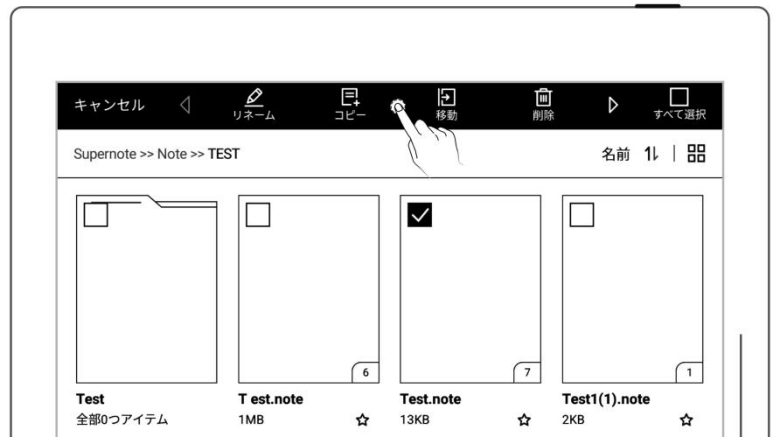

2、 「移動先」または「コピー先」ページへ

- フォルダを選択して「確定」をタップする

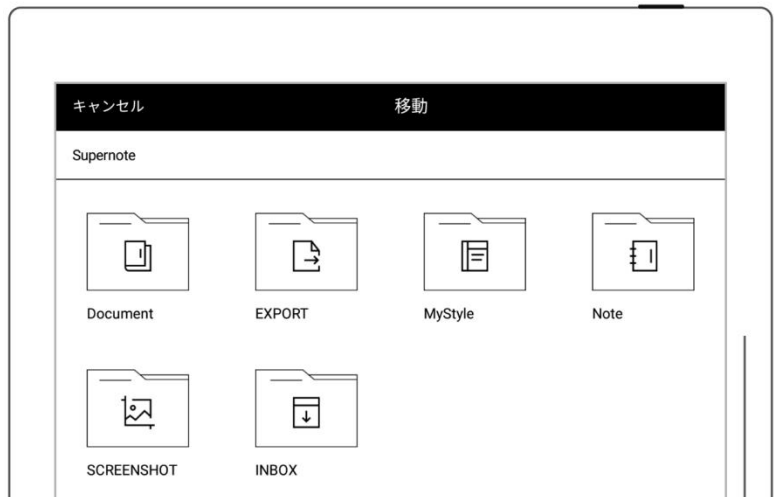

➤ ファイルやフォルダの削除

1、 フォルダ管理ページにて

- ファイルまたはフォルダを長押しする
- 編集ページで削除するファイルとフォルダを選択する（複数選択可能）

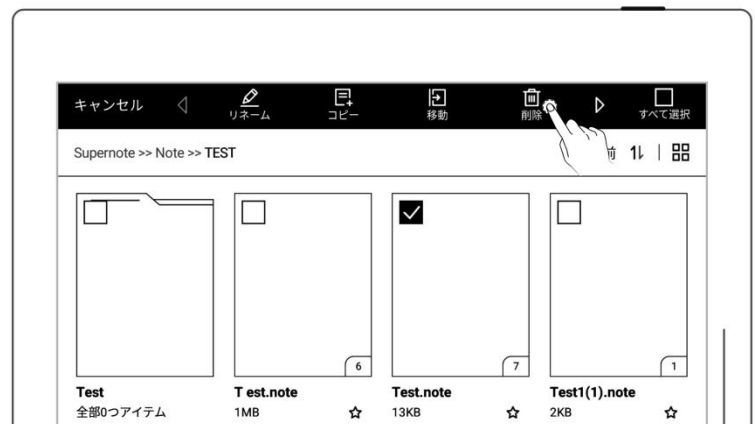

- 「削除」をタップする

➤ ファイルやフォルダーのリネーム

1、フォルダー管理ページにて

- ファイルまたはフォルダーを長押しする
- 編集ページでリネームするファイルとフォルダーを選択する（複数選択不可）
- 「リネーム」をタップする

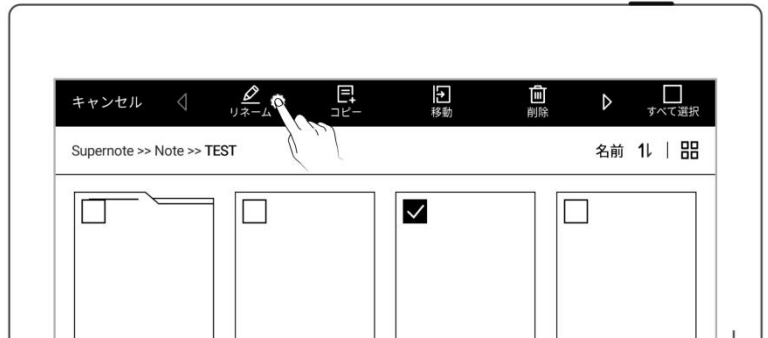

2、リネーム画面で新しいファイル名を入力して「確定」をタップする

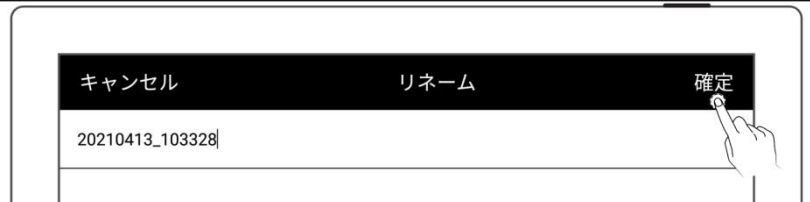

***注:**ファイル名は前後のスペースをサポートしません。また、¥/*:?" <>| などの特殊記号を含めるファイル名も使えません。

➤ ファイルやフォルダーの順番設定

1、 フォルダ管理ページにて

- 「名称」 / 「時間」 / 「サイズ」, の順番変更ができる
- 「1↓」をタップすると切り替わる

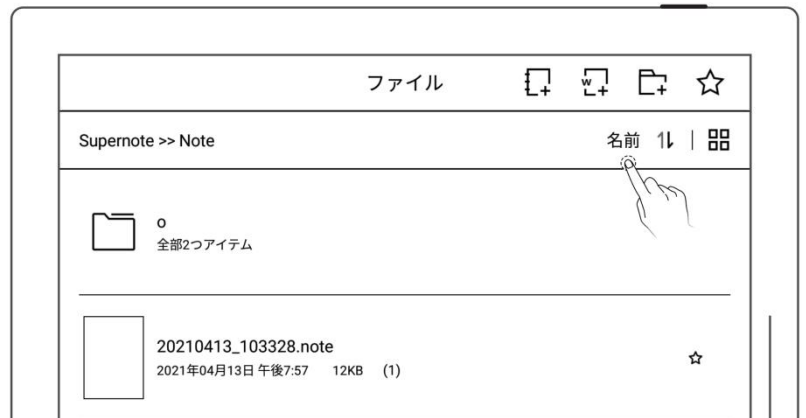

➤ ファイルやフォルダの一覧

1、 フォルダ管理ページにて

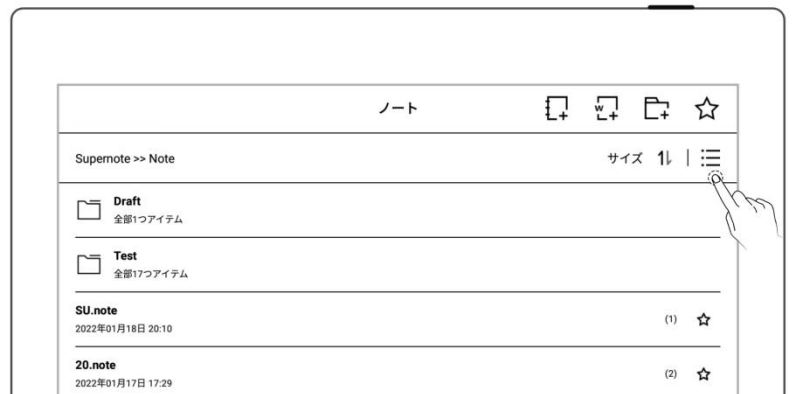

- 「☰」、「☷」または「☐☐」をタップしてファイル表示モードを切り替える
- 「☰」はリストモード
- 「☷」サムネイルリストモード

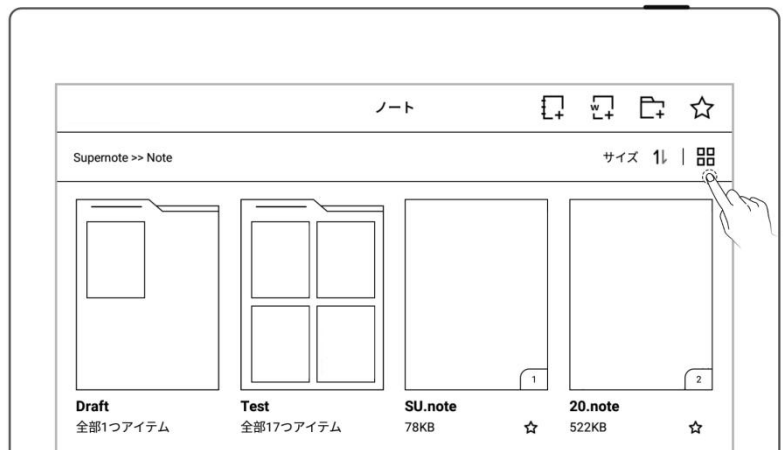

- 「」は大きなサムネイルモード



8.2 ファイルを保護する

- フォルダまたはファイルを長押しする
- 編集ページで保護する
単一または複数のフォルダとファイルを選択する
- 「 ロック」または「 ロック解除」をタップする

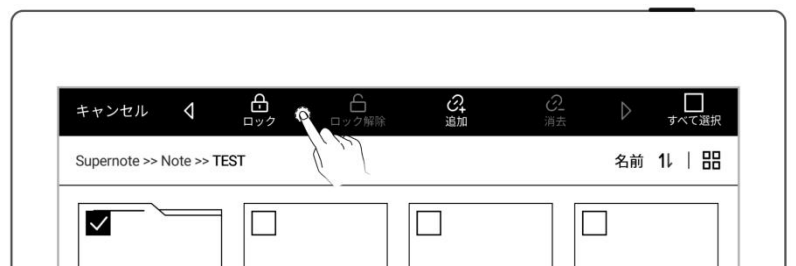
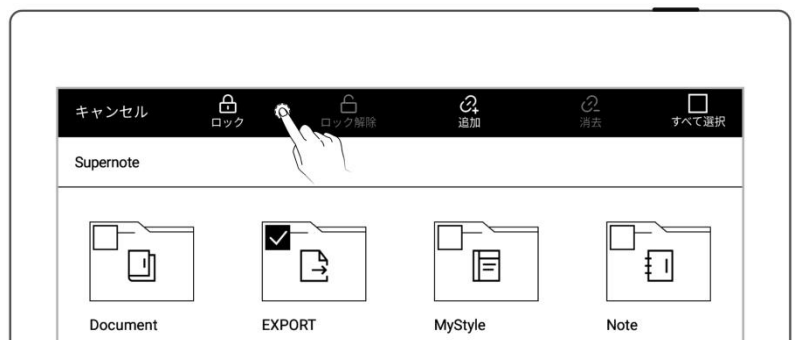

*注：ファイルパスワードは、「ロック」を初めて使用するときに設定する必要があります。ファイルパスワードは、[設定]> [セキュリティとプライバシー]でオン/オフにできます。

ファイル保護は、本機の Supernote デバイス上のファイルに対してのみ有効であり、他の Supernote デバイスおよび外部デバイスでは無効です。

8.3 スマート直線

1、直線の描画

- 比較的まっすぐな線を描き、ペンを1秒間静止させると、自動的に標準的な直線に変換されます。

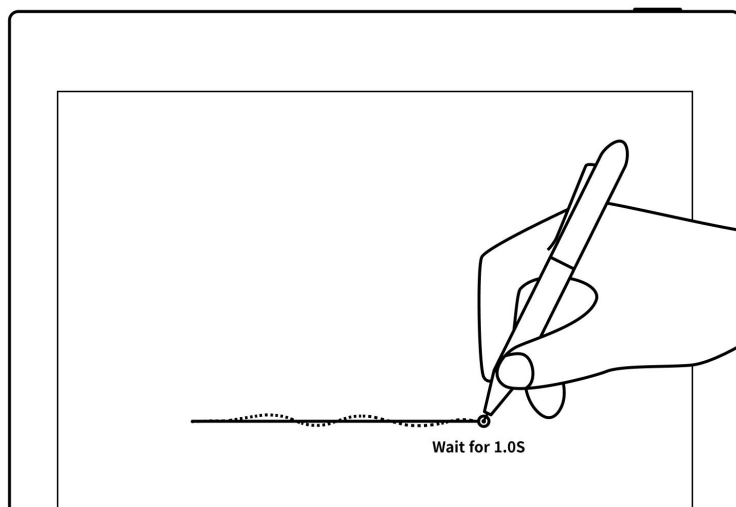

2、直線の調整

- 直線の終点をページ上の任意の位置にドラッグして、長さや角度を調整できます。
- 垂直、水平のスナップ、テンプレートスナップ、および線と線のスナップを利用することで、直線を精密に調整できます。

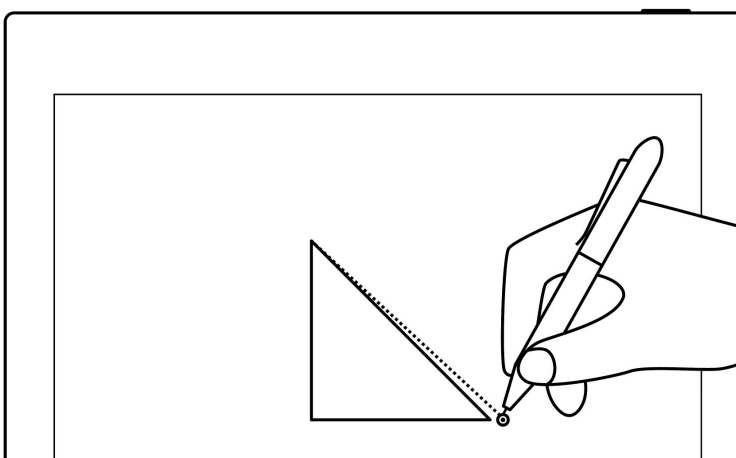
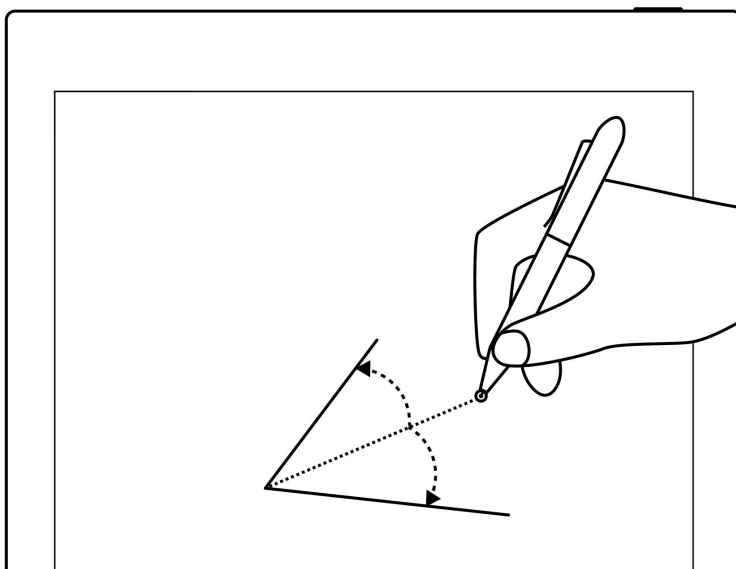

3、直線の削除

- 投げ縄ツールで直線を選択して削除を選ぶか、または消しゴムで直線を消去します。

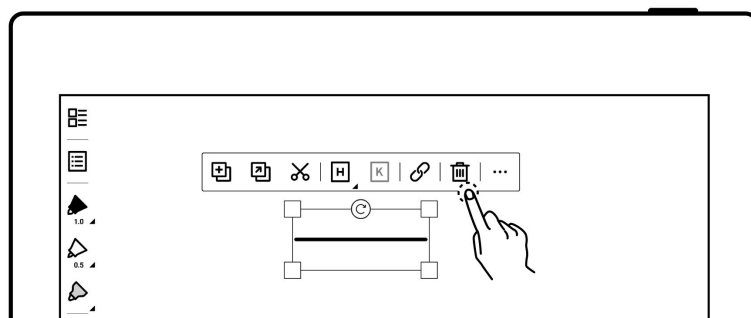

*注：スマート直線機能は「ペンの設定」からオンまたはオフに設定可能です。

8.4 スターマーク

- 4、ノートやドキュメントのページに「☆」の一筆書きでスターマークのタグを作成する。これを使用して、このタグが含まれるページをすばやく検索できる。



- 5、のタグがついたページをチェックする

- 「☰ナビゲーター」をタップする
- 「☆スターマーク」をタップすると、このタグが付いたページを表示される

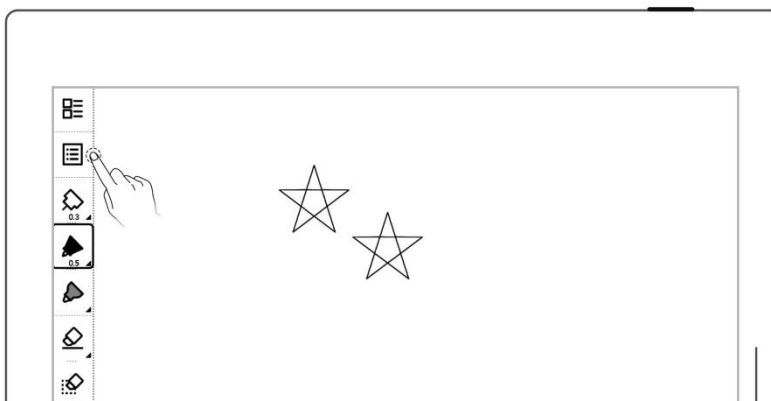

6、「☆」のタグ付きページを 消去する

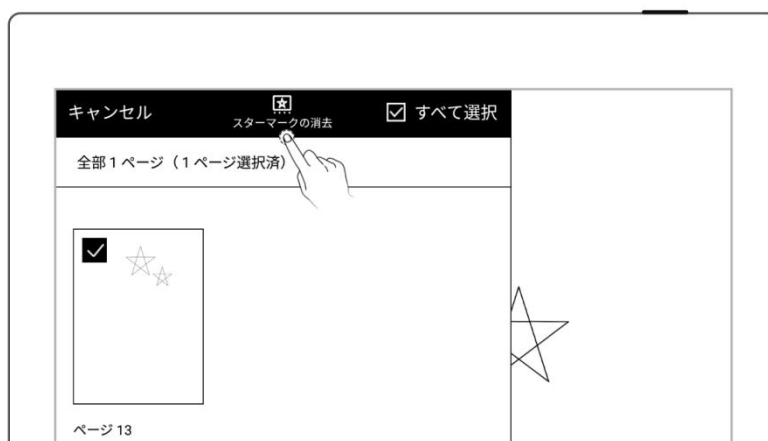

- サムネイルの長押し
- 消去するページを選択する
- 「」をタップしてスターマークを消去する

***注：**タイトル内のスターマークは消されません。



***注：**スターマーク機能はメインレイヤーでのみ利用可能です。星マークの認識は、[ペンの設定]でオンまたはオフにできます。

8.5 ブラウザ送信





- トップメニューバーをスライドして開き、「 ブラウザ送信」をタップする
- 対応する URL を受信デバイスに入力する
- 受信デバイスで「」をクリックしてファイルをアップロードする。



ファイル名を直接クリックしてファイルをダウンロードする。「」をクリックしてページを更新する。

***注:** 送信中は、Supernote と受信デバイスを同じ Wi-Fi に接続したままにしてください。

8.6 ミラーリング

- ステータスメニューの「 ミラーリング」をタップする
- 受信デバイスで対応する URL を入力します
- 受信デバイスで、「」と「」をタップして、全画面表示を開始および終了します。「」
「」をタップすると



左右に回転します。



*注：ミラーリング中は、Supernote と受信デバイスを同じ Wi-Fi に接続したままにしてください。ペンを Supernote 画面の 5mm 上まで移動すると、レーザーポインターの円効果が表示される

8.7 検索

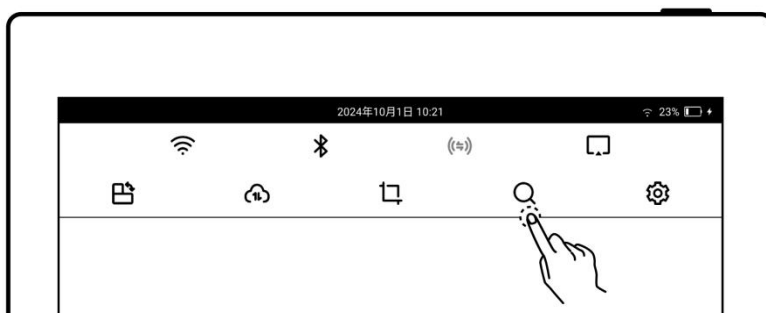
ステータスメニューの「」
をタップする



➤ ファイルの検索

- ファイルを検索するには、「」をタップする
- またはファイル名を入力し、「」をタップする



➤ キーワードの検索

- 検索内容をキーワードに切り替える
- 直接「🔍」をタップしてすべてのキーワードを検索する
- キーワードを入力し、「🔍」をタップする
- 検索結果にはキーワードを含むファイルまたはページが表示される



➤ 星マークでの検索

- 検索内容を星マークに切り替える
- 直接「🔍」をタップしてすべての星マークを検索する
- またはファイル名を入力し、「🔍」をタップして特定ファイル内の星マークを検索する



➤ ペン入力の検索

- 検索内容をペン入力に切り替える
- リアルタイム認識ノートの認識済み内容を入力する



- 「🔍」をタップする

8.8 クイックアクセス

すぐに開く必要がある特定の 8 つのページ、ノート/ドキュメント、およびフォルダーを、サイドバーのクイック アクセス リストに追加可能

1、クイック アクセス の追加

➤ 指定ページとノート/ファイル

- ノート/ドキュメントページを開く
- 「🔍」をタップし、当ページまたはこのノート/ドキュメントを選択して追加する

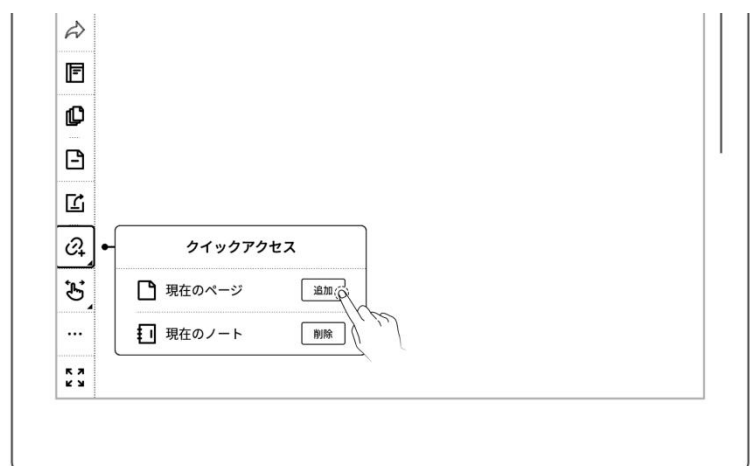

*注: 「このメモ/ドキュメント」

にクイックアクセスすると、デフォルトで最後にアクセスしたページが開きます

➤ フォルダ

- 「ファイル」を開く
- ファイル編集画面でフォルダを1つ選択する
- 「」をタップする

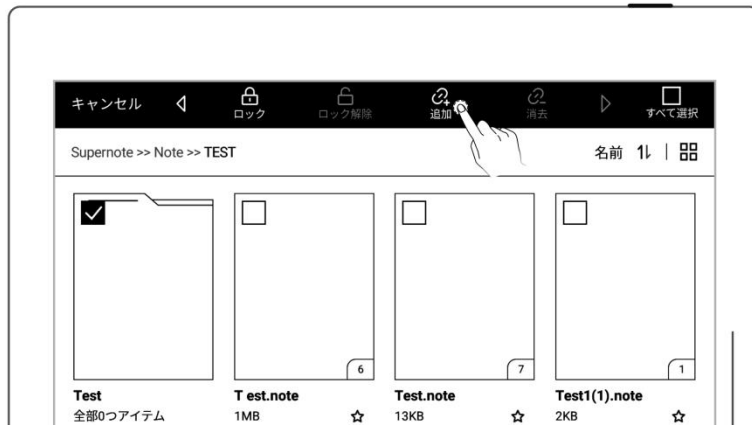

2、クイックアクセスを開く

- サイダーのクイックアクセス項目をタップして開く



3、クイックアクセスを外す

- 指定されたページ、ノート/ドキュメント、およびファイル管理で「削除」をタップする
- または、サイダーでクイックアクセスアイテムを長押しし、「削除



除」をタップする

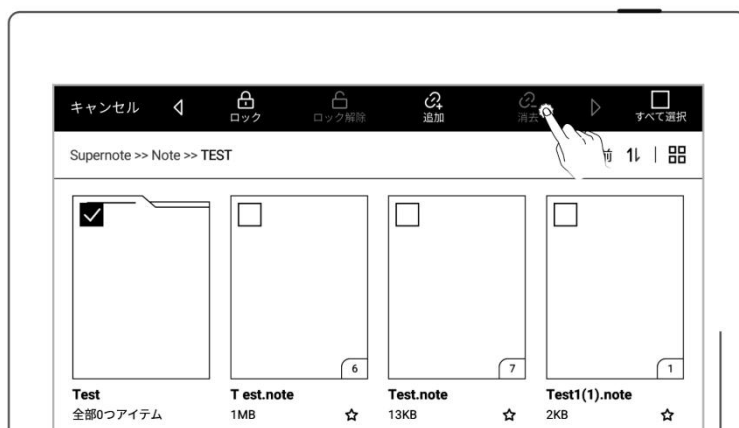

4、クイックアクセスの並べ替え

- クイックアクセスアイテムを長押しする
- またはサイドバーで長押しして、「↓」と「↑」をタップしてクイックアクセスを並べ替える



8.9 直近のアクセス

サイドスライドバーで、[最近]をタップします。この機能を使用すると、最近アクセスしたファイルをすばやく検索し、ファイル名をタップしてファイルを開くことができます。

第9章 メール機能

IMAP メールボックスのサポート

9.1 ログイン

➤ Gmail にログイン

- サイドバーメニューの「メール」をタップ
- 「Gmail」を選択して認証ページに進む

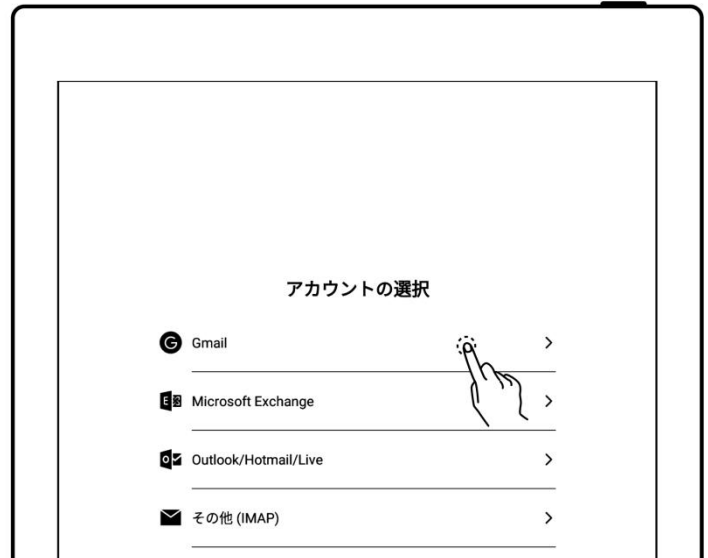

- QR コードのスキャンまたはウェブサイトリンクの入力
- ランダムコードの入力
- 「Sign in with Google」をタップする

***注:** デバイスは IMAP プロトコルのみをサポートします。Gmail アカウントで IMAP サービスが有効になっていることを確認してください。

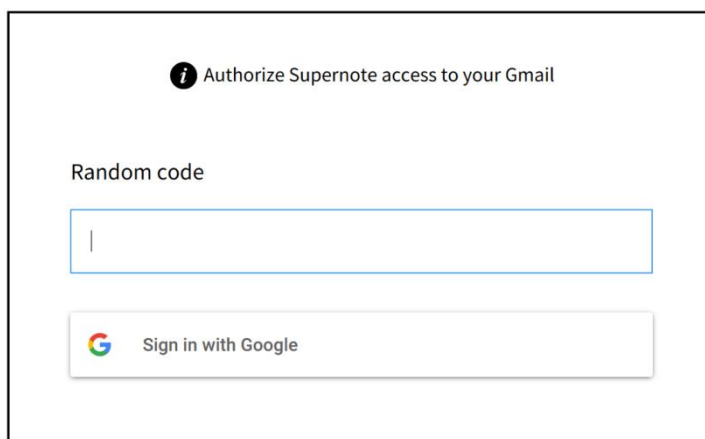

➤ Microsoft Exchange または Outlook/Hotmail/Live にログイン

- 「Microsoft Exchange」または「Outlook/Hotmail/Live」を選択してログインページに進む。

***注:** デバイスは IMAP プロトコルのみをサポートしています。Microsoft のメールアカウントで IMAP サービスが有効になっていることを確認してください

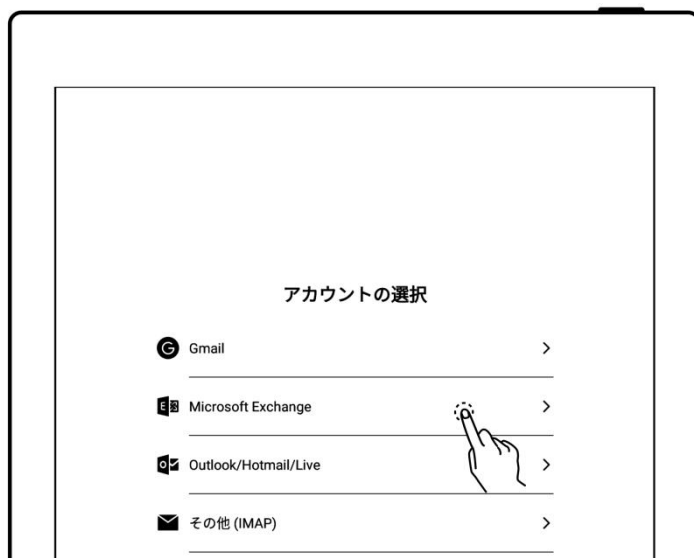

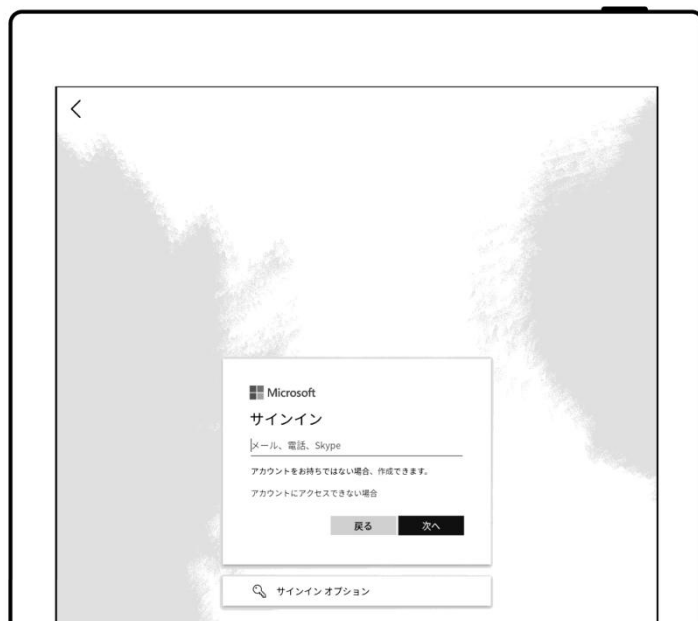

➤ その他のメールにログイン

1、ログイン

- 「その他 (IMAP)」を選択する
- メールアドレスとパスワードの入力
- パスワードを保存する選択肢あり。「ログイン」をタップする
- ログインに失敗した場合は、サーバー設定を確認してください





2、メールボックスサーバーの設定

- 「マニュアル設定」をタップします
- メールサーバーの要求値 (IMAP 等) を設定します
- 「ログイン」をタップします (ご自分のメールボックスサーバーの情報に従って設定してください)



***注：** 認証コードの取得方法に関しては[ログインの問題]をクリックしてください



➤ 複数のメールアカウントログイン

- 「**+**アカウントの追加」をタップ
- 「アカウントの追加」ページで、ログインするメールアカウントを選択する

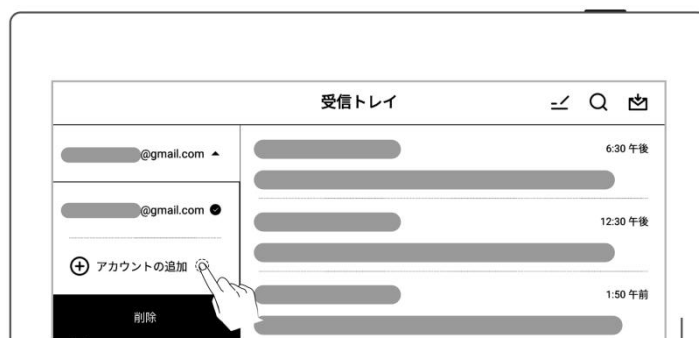

***注：** メールボックスは同時に最大3つのメールアカウントにログインできます

9.2 セットアップ

メールボックスに正常にログインした後、基本的なメールボックス設定ができます。

➤ 同期するメールの数量設定

- 「 設定」をタップする
- 単一フォルダに同期するメール数（最大 99 通まで）の入力



➤ カスタム署名の設定

- 署名ボックスに手書きまたはキーボードでメール署名の入力
- メールを送信する際に「カスタム署名を表示する」オプションの選択ができる



9.3 メールの作成

1、 メールを作成をタップする

- 手書きの入力
- キーボードの入力

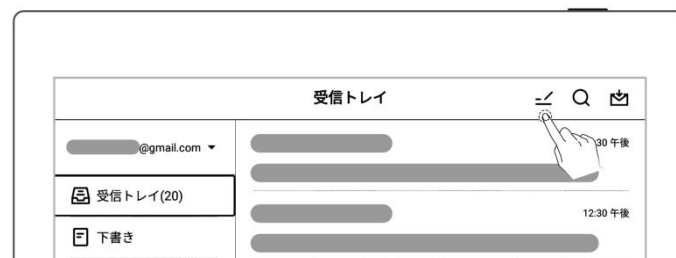

2、ファイルの添付

- 「」をタップする
- 送信するファイルを選択し、「追加」をタップする



3、宛先のメールアドレスを入力する

- 「✉」タップする送信



***注：メールの添付ファイルのサイズに制限があります。複数または大きなファイル（合計 20MB 以上）を追加することはお勧めしません。**

9.4 受信トレイ

1、メールの同期

- 「📧」をタップしてメールを手動で同期する

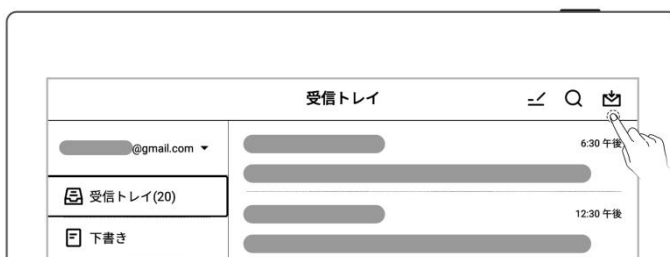

2、メールの表示

- 上下にスワイプしてメールの詳細を表示する

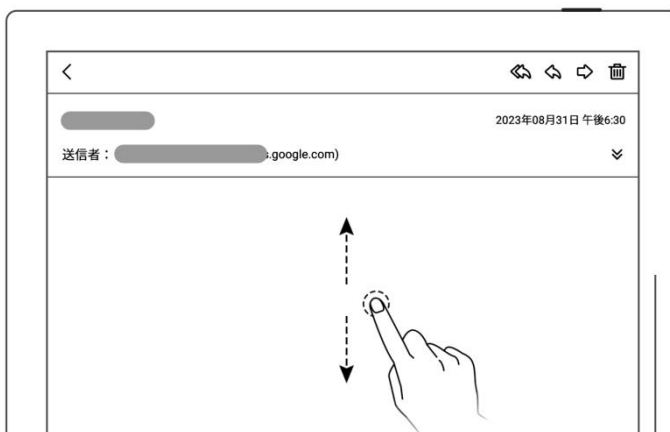

- 2本の指でズームインおよびズームアウトができ、メールの詳細を確認できる

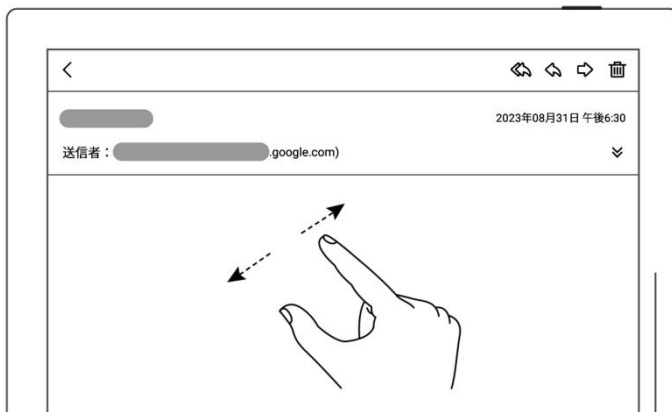

3、 添付ファイルの保存

- 「」をタップする
- 「保存」をタップする
- デフォルトとしてファイルは「INBOX」フォルダの下の関連する電子メールアカウントに保存される





9.5 ローカルメールを削除する

- 長押しして削除するメールを選択する
- 「」をクリック



9.6 既読表示

- メールを長押しして選択す
- 「 未読マーク」または「 既読マーク」をタップする

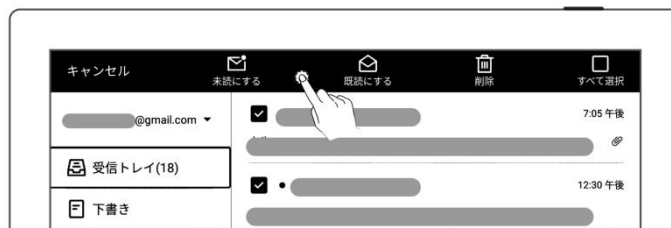

第 10 章 カレンダー機能

サイドスライダバーで[カレンダー]をタップします。最初にページに入るとき、デフォルトは[月別表示]です。

10.1 アカウント管理

- 「☰」をタップする
- 「⊕」をタップしてカレンダー認証ページに入る



- QR コードのスキャンまたはウェブサイトリンクの入力
- ランダムコードの入力
- 認証コードの入手&入力
- 「認証」をタップする



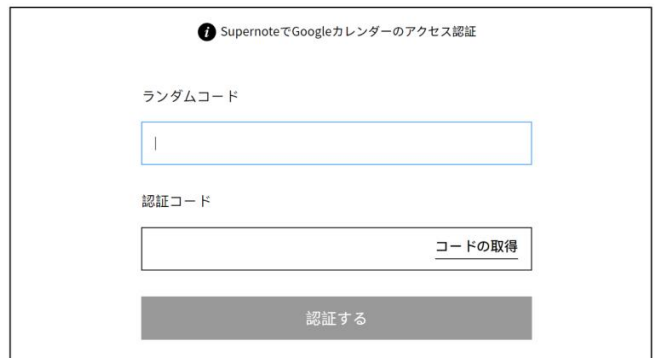



- 認証が正常に完了したら、自動同期を有効にするか、「」をタップしてカレンダーを手動で同期するかを選択できる



*注：自動同期が有効になっている場合、カレンダー イベントが作成、変更、または削除されるたびに、カレンダーが自動的に同期されます。



10.2 設定

- 「」をタップする
- 日付または「」をタップする
- 週の開始曜日を選定する
- 設定完了後、画面を一回タップして左側の設定欄を閉じます



*注：日付を設定する前に、すべての手書き内容を削除してください。

10.3 ビューの切り替え

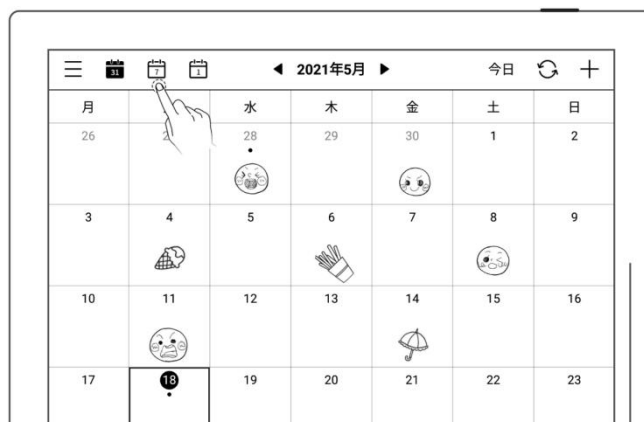

- 「」, 「」, 「」をタップしてカレンダー表示を切り替える
- マンスリーおよびウィークリーカレンダー表示に手書きが追加できます



10.4 日付の選択

- 画面上部の「年月」をタップする
- 「年」と「月」を選択する



- 「 」をタップするか、カレンダー画面を左右にスライドすることで、月を変更する。
- 「今日」をタップして戻る



10.5 イベント

1、新規

- 「**+**」をタップする



- タイトルと詳細を入力する
- 時間を設定する
- 「**確定**」をタップする



➤ デイリーカレンダー表示

- 時間帯をタップして入力
- 時間帯に対応する新規イベントを作成する
- 「**確定**」をタップする

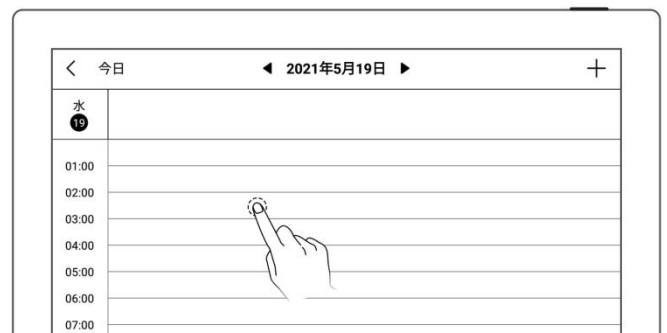

2、チェック

➤ マンスリーまたはウィークリー表示で

- 日付を選ぶ
- 日付または右下隅をタップして、当日の全てのイベントを確認できる
- 個別のイベントをクリックして、詳細を確認する

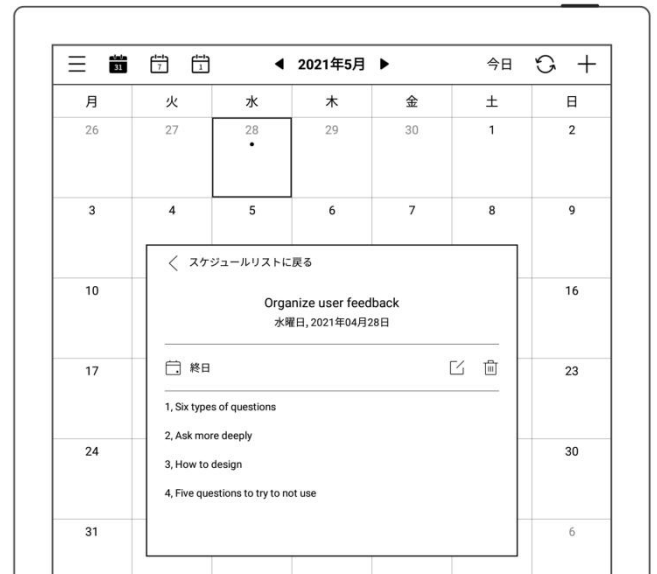
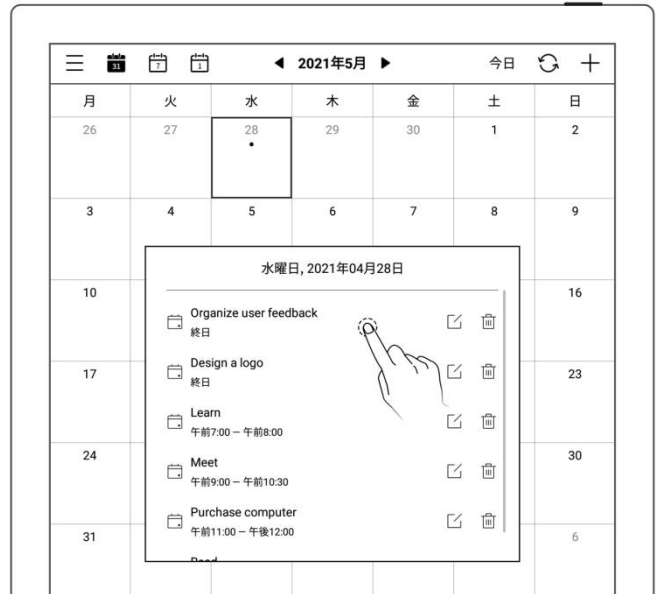

➤ デイリー表示で

日付をタップして、その日のすべてのイベントを確認できる

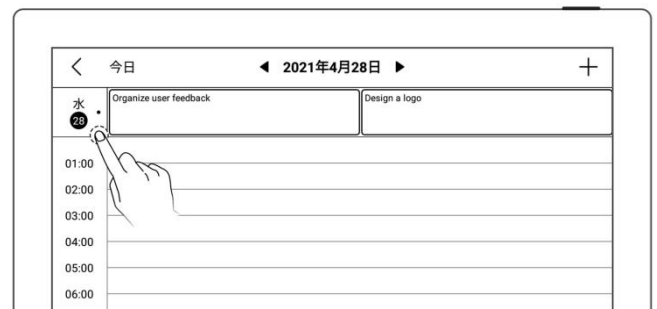



3、編集、削除

➤ 編集

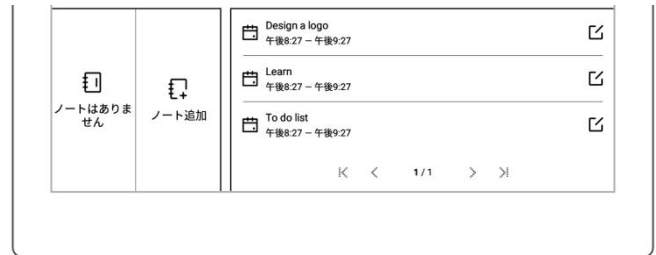
- 「」をタップする
- イベントページを開く、再編集
- 「確定」をタップする



➤ 削除

- イベントリストボックスに「」をタップする
- イベント詳細ボックスに「」をタップする
- イベント編集ページに「削除」をタップする

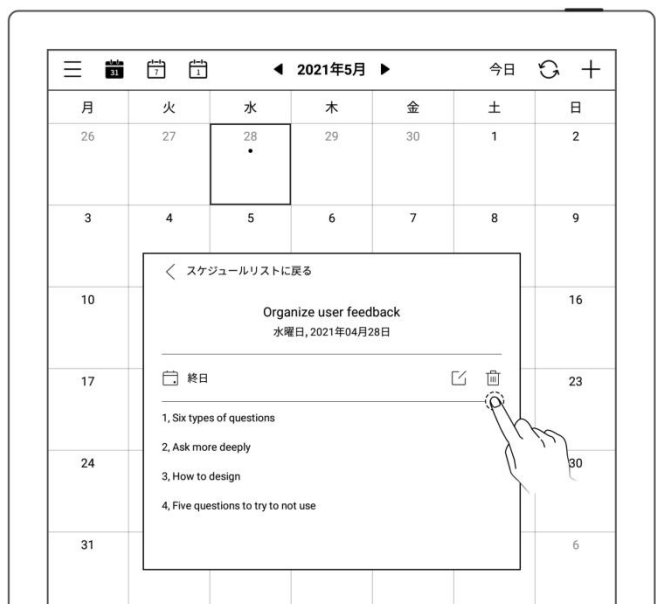
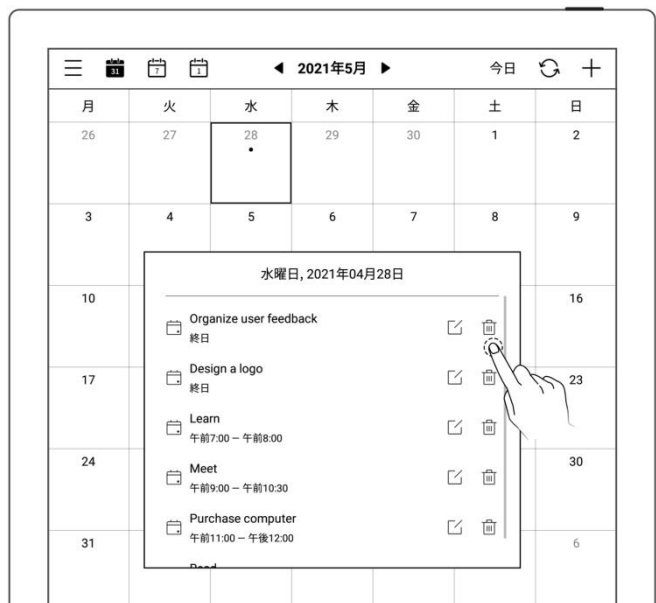

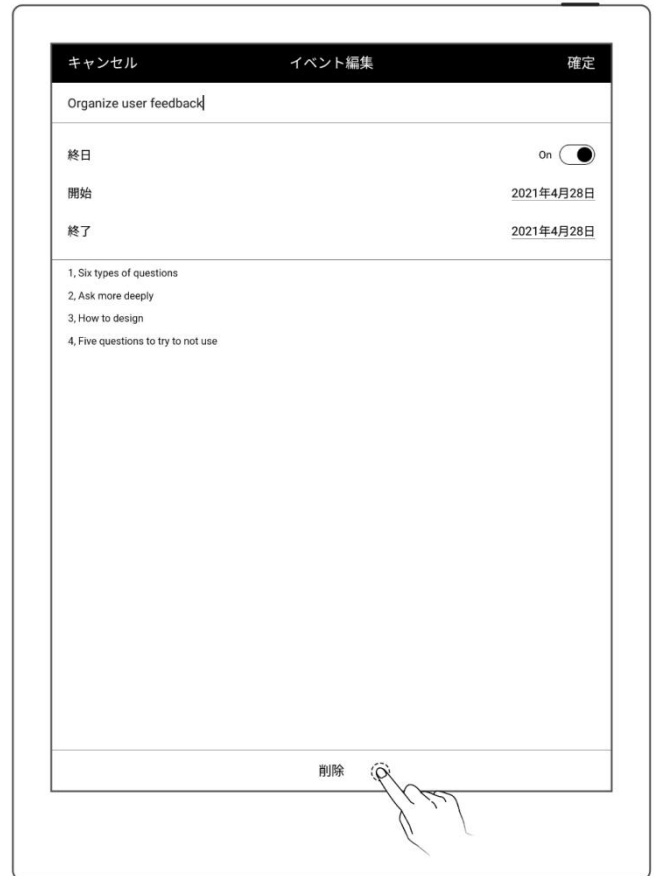



10.6 ノート閲覧

1、ノート閲覧

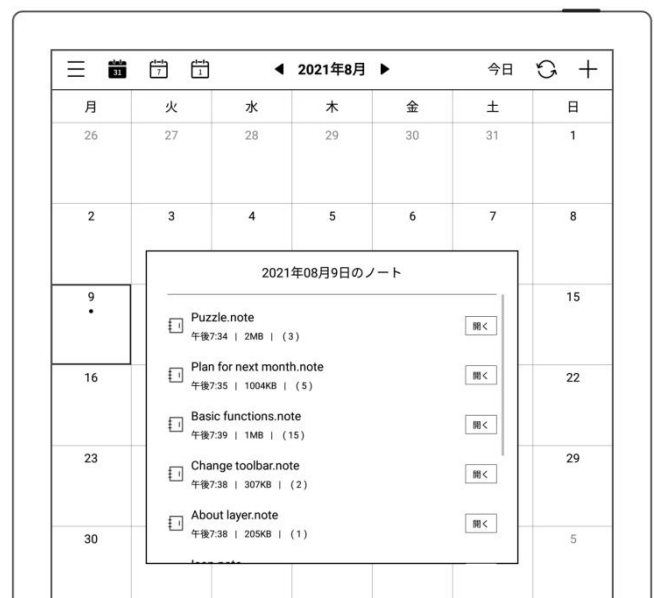
- ウィークリーやマンスリー表示で
- 左下隅にある[ノートの表示]をタップしてノートリストを開き、その日のすべてのノートを閲覧する



10.7 イベントのタイトルの手書き認識

- ノートページにて「 なげ
なわ」をタップする
- 手書き文字に丸を付け、
「」をタップして新しいイ
ベントのタイトルとして識別
し、新しいイベントページにジ
ャンプする



*注：イベント タイトルの認識は、「メイン レイヤー」でのみ有効です。

第 11 章 一般機能

11.1 USB 接続

USB ケーブルでデバイスを PC (Mac または Windows) に接続し、デバイスの充電、デバイス上のファイルの整理、及びファイルの転送を行うことができます。

- 1、 PC を USB ケーブルで接続し

➤ Windows 接続

- パソコンに Supernote ドライブの文字が現れる
- そのドライブ内に全ての Supernote フォルダが表示される

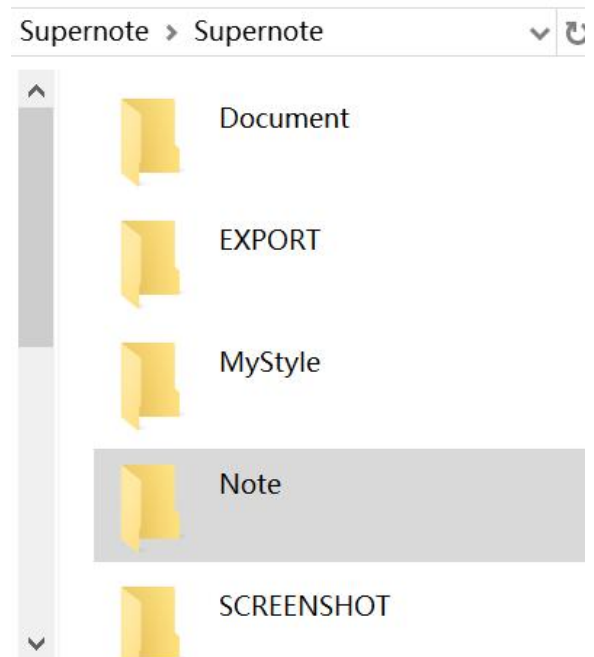

➤ Mac の接続

Android File Transfer、openMTP、Commander One などの MTP ファイル転送ツールのインストールが必要

11.2 USB OTG

USB OTG の USB ドライブとキーボード接続サポート

➤ OTG USB ドライブ

- OTGU ディスクをデバイスに挿入する
- デバイスの上部に小さなアイコン「」が表示される。これは OTG U ドライブである
- Supernote ルートディレク

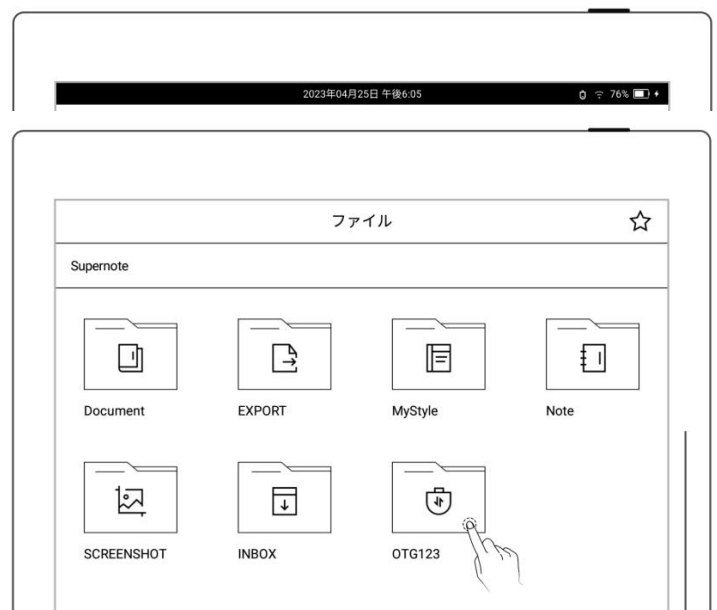

トリで OTG U ドライブを表
すフォルダを確認し、クリッ
クして U ドライブに入ると、
ドライブ内のファイルを表
示または整理できる

- *注：1. OTG U ドライブのファイルを開いたときは、データの紛失を防ぐために「」をクリックして、ファイルを終了してから OTG USB を抜いてください
2. コピー、移動、検索の際に操作のエラーを防ぐために OTG USB を抜かないでください

11.3 スリープ解除

➤ スリープモード

- デバイスは、スタンバイ状態でユーザーが設定したスリープ時間に従って自動的にスリープページに入ります（「[スクリーンセーバー、低消費モードの設定](#)」をご参照）
- 非スリープ状態で、上部の電源ボタンを押すとスリープモードに入る



➤ スリープモードの解除

- スリープ状態で、上部の電源ボタンを押して、スリープ前のページに戻ります。
- 画面ロックのパスワード設定がある場合、ロック解除してウェイクアップするにはパスワードを入力する必要があります。

11.4 再起動・更新

1、下にスワイプしてトップメニューを開きます

- 「 設定」をタップする
- 「システム設定」をタップする

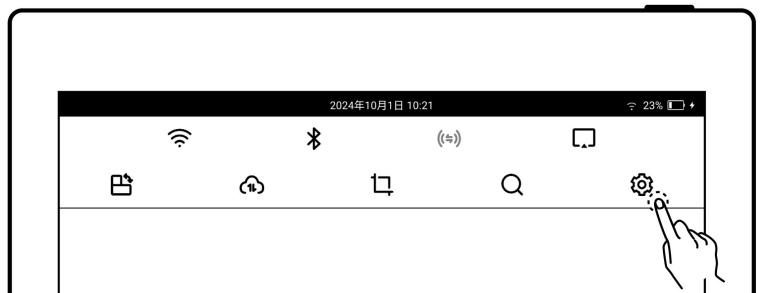

➤ 再起動

2、画面下の「再起動」をタップする



➤ ソフトウェア更新

3、ソフトウェア更新欄に「更新確認」をタップする

- 新しいバージョンを取得する場合、ステータスは更新中に変更する
- ダウンロード完了次第「更新する」をタップする

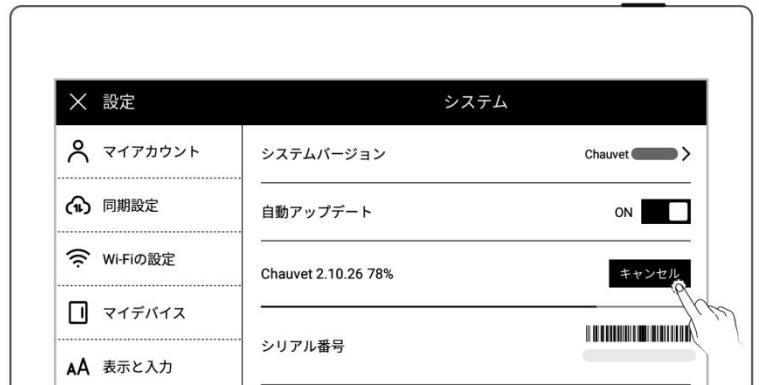

*注：更新する前にデータのバックアップを推奨します。

11.5 リカバリー・回復

1、下にスワイプしてトップメニューを開きます

- 「 設定」をタップする
- 「システム設定」をタップする
- システム設定画面で、「初期化」をタップする

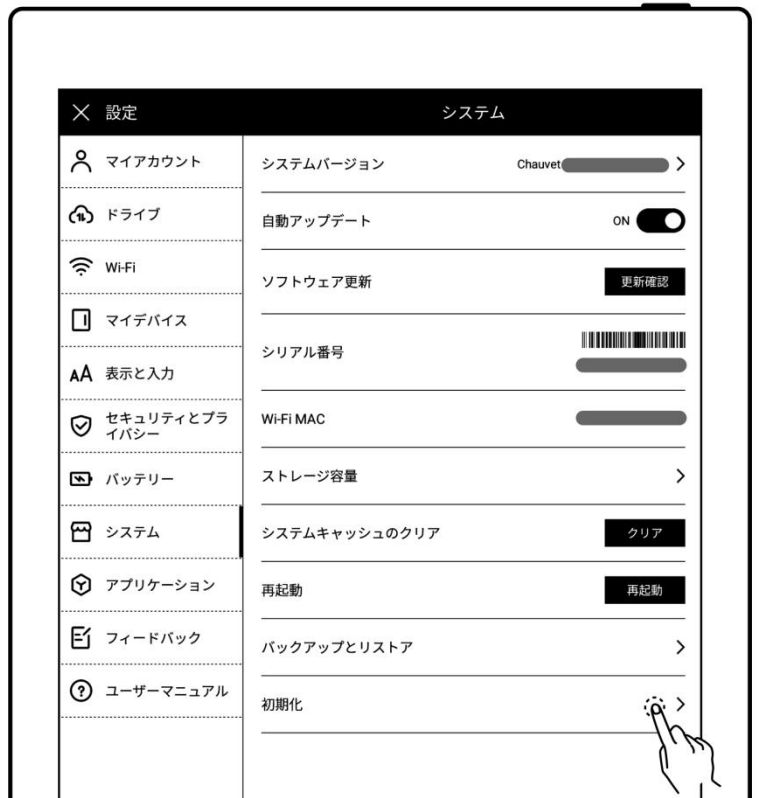

2、工場出荷状態の初期化の欄に「初期化」をタップする

- ポップアップメッセージの「今すぐリセット」をクリックする



*注：初期化すると、このマシンのすべてのファイルとアカウント情報が削除されます。初期化する前にファイルのバックアップを作成してください。

11.6 電源オフ

1、電源オフ

- 電源ボタンを 5 秒未満押し続けて、「電源オフ」をタップします。

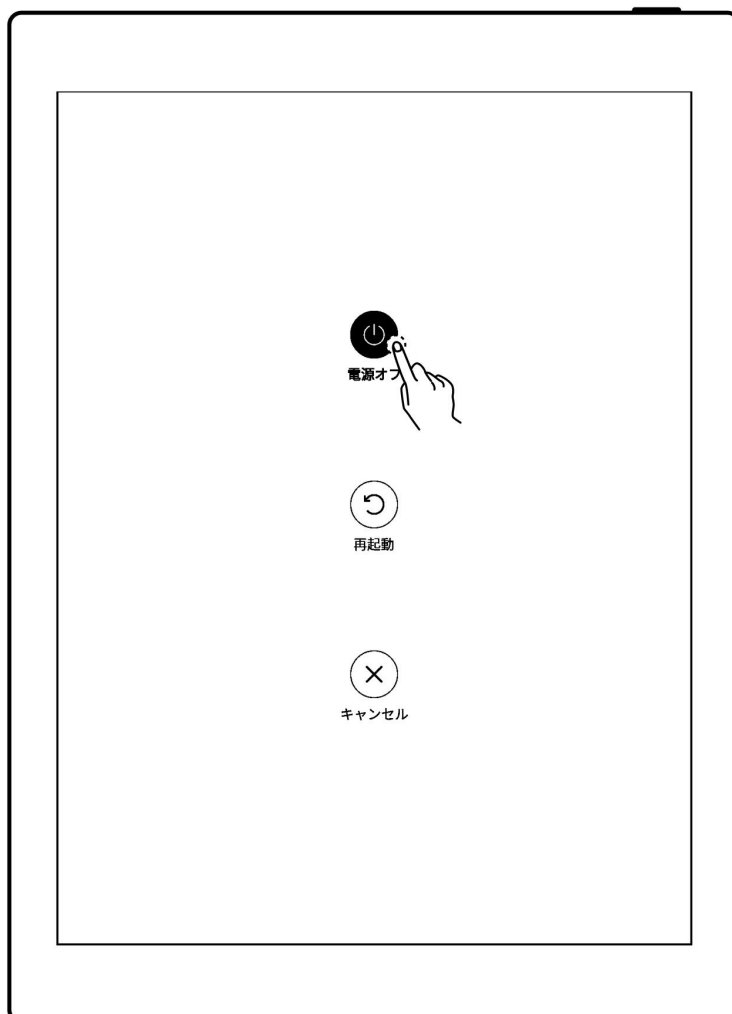

*注：「電源オフ」を押してから 10 秒後完全に電源オフになります。

2、 強制電源オフ

- 5 秒以上電源ボタンの長押しでデバイスの強制電源オフ

第 12 章 プライバシーとセキュリティ

12.1 プライバシー

デバイスの「カスタマーサービス向上プログラムオン」は、システムの異常に関するログ情報のみに対して反映されます。目的は、Supernote の機能を継続的に改善するためのものです。

しかしデバイス上のファイル内容に対しては、何ら影響を与えることはありません。

12.1.1 カスタマーサービス向上プログラムのオン/オフ

- 1、 下にスワイプしてトップメニューを開きます

- 「 設定」をタップする
- 「プライバシーとセキュリティ」をタップする

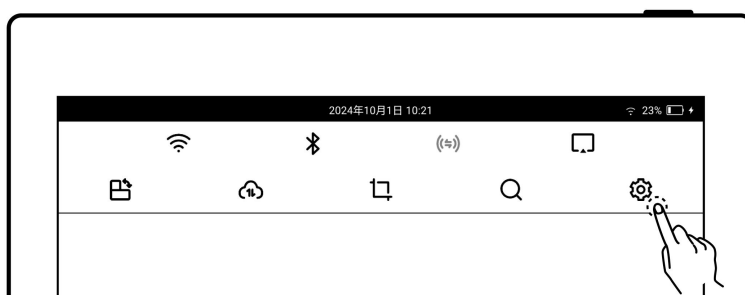

2、 プライバシーとセキュリティ画面で、《Supernote プライバシーポリシー》が表示される

- 「カスタマーサービス向上プログラム」をタップしてオン/オフにする

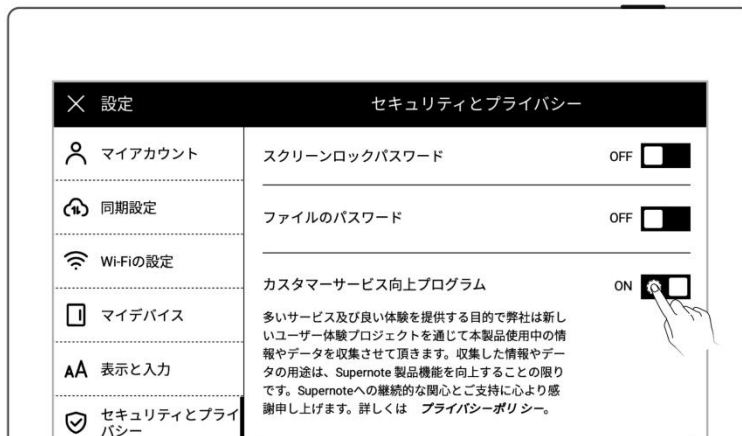

12.2 セキュリティ

情報セキュリティのため画面ロックパスワードの設定を推奨します。

12.2.1 スクリーンロックパスワード

1、 画面ロックパスワードの設定

- 下にスワイプしてトップメニューを開きます、「 設定」をタップする
- 「プライバシーとセキュリティ」をタップする
- 「スクリーンロックパスワード」をタップして「ON」にする

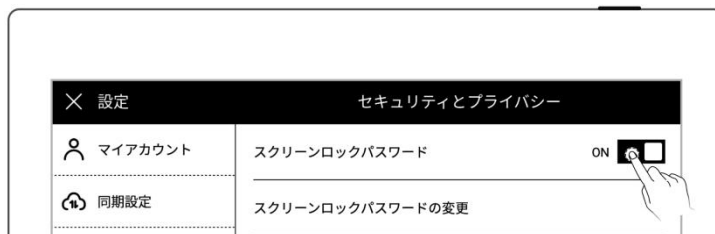
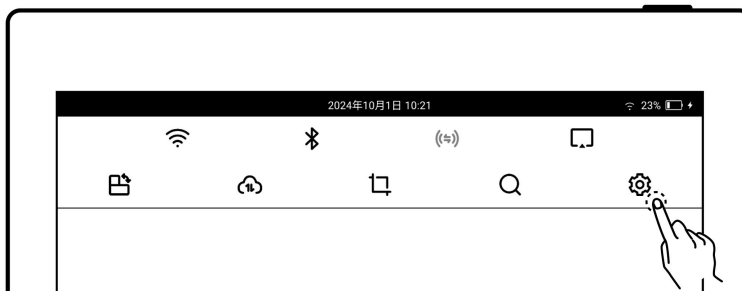

- 6桁の数字を2回入力して確認する



- 設定完了後パスワードを入力して、スリープから復帰したときにロックを解除する必要があります

***注：**パスワードを忘れた場合、Supernote ID を登録してロックを解除できます。
[詳細は“1.3 アカウントの登録とログイン”をご参照ください](#)

2、ロック画面のパスワードを取得する

- スリープロック画面に「パスワードを忘れた場合」をタップする



- デバイスに Wi-Fi を接続する

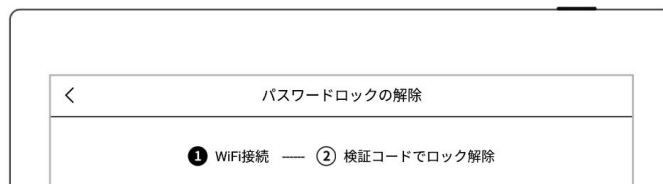

- 接続完了次第登録した携帯番号やメールアドレスに6桁の検証コードを送信する



- デバイスに6桁の検証コードを入力する

- ロックが解除されると、ページは設定画面ロックパスワードページに入り、再設定できます。

*注 : アカウントを登録されていない場合は、設定されたパスワードを思い出して、さまざまなパスワードの組み合わせを試してみてください。複数回試行してもパスワードが見つからない場合は、カスタマーサービスにお問い合わせください。

3、画面ロックパスワードのオフ

- 下にスワイプしてトップメニューを開きます, 「 設定」をタップする
- 「プライバシーとセキュリティ」をタップする

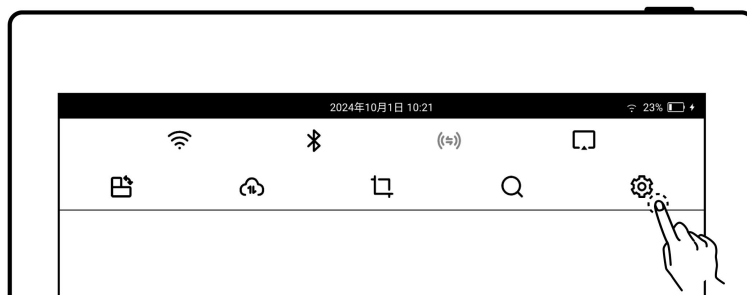



- 「スクリーンロックパスワード」をタップして「OFF」にする
- 6桁のパスワードを入力してパスワードロックを設定する



12.2.2 ファイルのパスワード

1、ファイルのパスワード設定

- 下にスワイプしてトップメニューを開きます, 「 設定」をタップする
- ファイルのパスワードがまだ設定されていない場合は、マイファイルの「 ロック」をクリックし、「今すぐ設定」をタップする

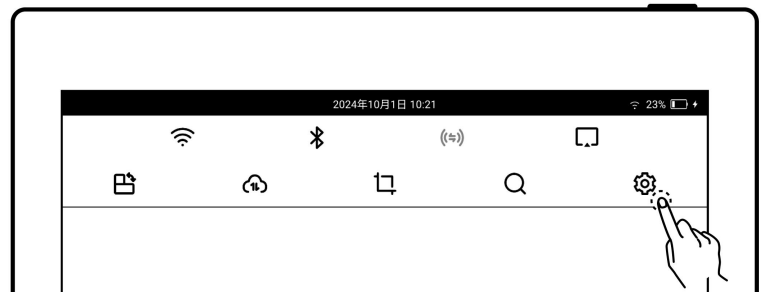

- 「ファイルのパスワード」をタップして「ON」にする



- 4~16桁のパスワードを入力し、再度確認のための入力をする
- 完了をタップする



- 設定が完了次第、ロックされたファイルと関連コンテンツを開くときにファイルパスワードの入力が必要になる

***注：パスワードを忘れた場合、登録済みの Supernote ID でロックを解除できません（[詳細は“1.3 アカウントの登録とログイン”をご参照ください](#)）。**

2、ファイルのパスワードを取得する

- 「ファイル」のロックされたファイルのパスワード入力欄を開く
- または、[ファイルパスワードの解除]の項目と[ファイルのパスワード変更]の項目にアクセスする
- 「パスワードを忘れた」をタップする

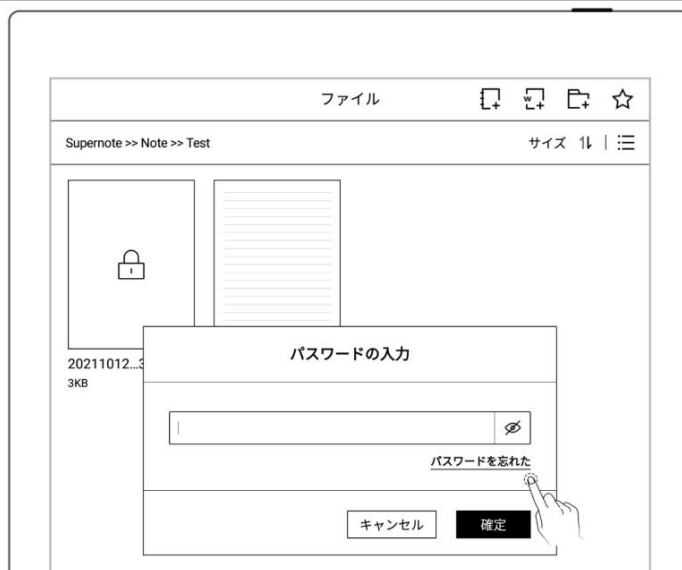

- デバイスにWi-Fiを接続する

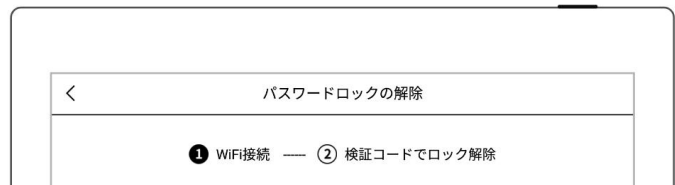

- 接続完了次第登録した携帯番号やメールアドレスに6桁の検証コードを送信する



- デバイスに6桁の検証コードを入力する

- ロックが解除されると、ページは設定ファイルのパスワードページに入る。パスワードの再設定が可能

3、スクリーンロックパスワードの設定解除

- 下にスワイプしてトップメニューを開きます、「 設定」をタップする

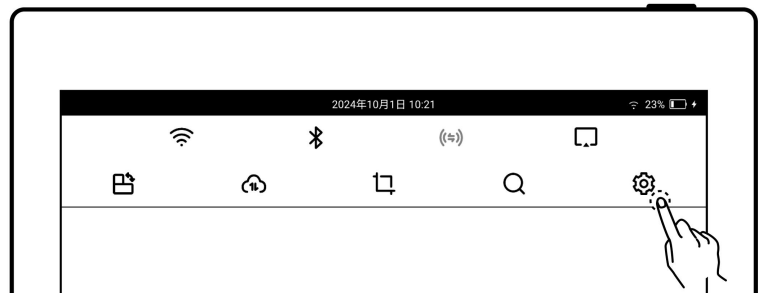

- 「プライバシーとセキュリティ」をタップする

- 「ファイルのパスワード」をタップして「OFF」にする



- パスワードを入力する
- 「完了」をタップして、ファイルのパスワード設定をオフにする

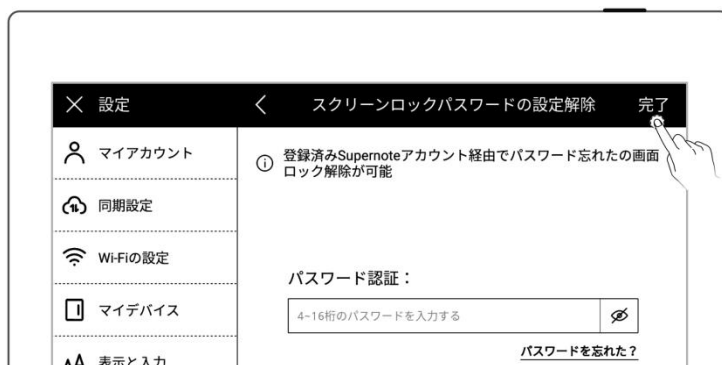

第 13 章 Supernote クラウド

Supernote クラウドは Supernote と 1 対 1 のアカウントにバインドされます。クラウドドライブを登録しても、Supernote デバイスにログインしていない場合、クラウドドライブが使用できません。

13.1 登録とログイン

- 1、ウェブブラウザに下記リンクをアクセスする

<https://cloud.supernote.co>

[m](#)

- あらかじめアカウントを登録してください

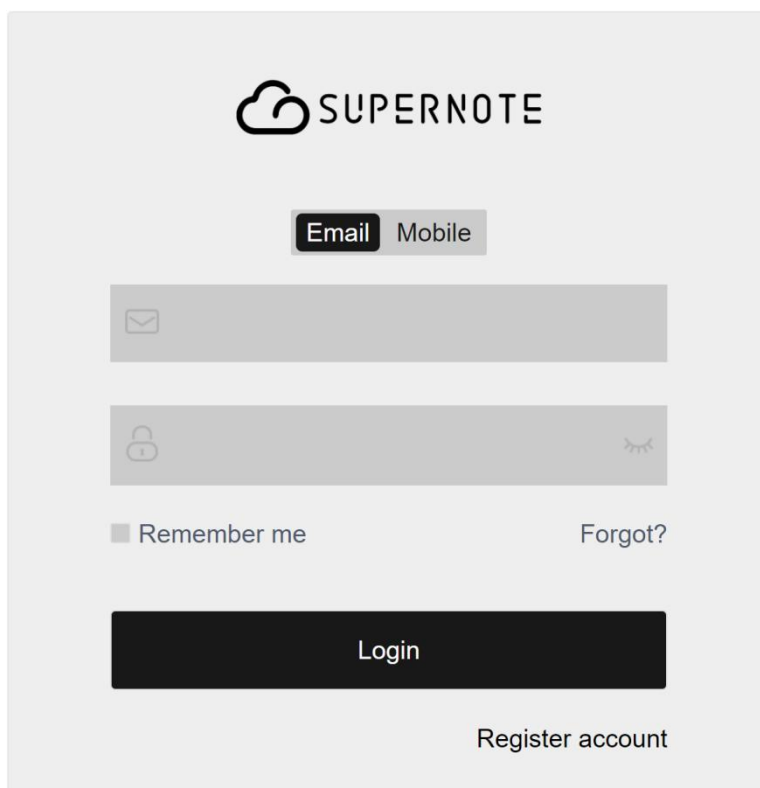

2、メールアドレスや携帯番号 で登録する

- メールアドレスや携帯番号
を入力する
- ユーザー名を設定する
- 認証コード取得をクリック
する

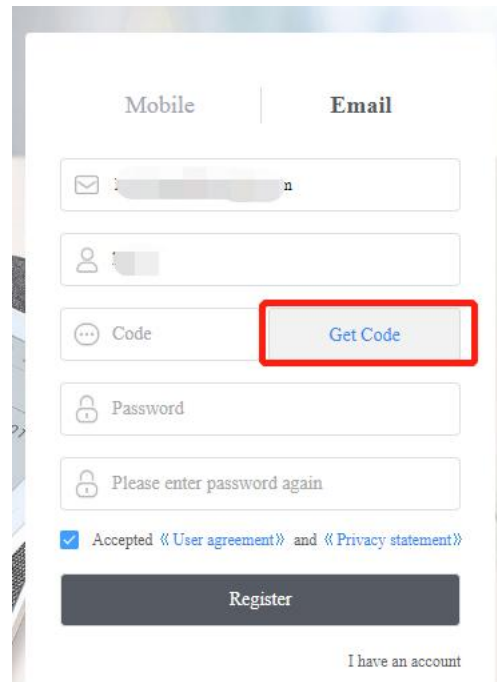

The image shows a registration form with two tabs: 'Mobile' and 'Email'. The 'Email' tab is selected. The form contains the following fields and elements from top to bottom: an email input field, a name input field, a 'Code' field with a 'Get Code' button highlighted by a red rectangle, a password input field, a 'Please enter password again' input field, a checked checkbox for 'Accepted << User agreement >> and << Privacy statement >>', a 'Register' button, and a link 'I have an account' at the bottom right.

3、認証コードの入力、「確定」 をクリックして登録ページに 戻る

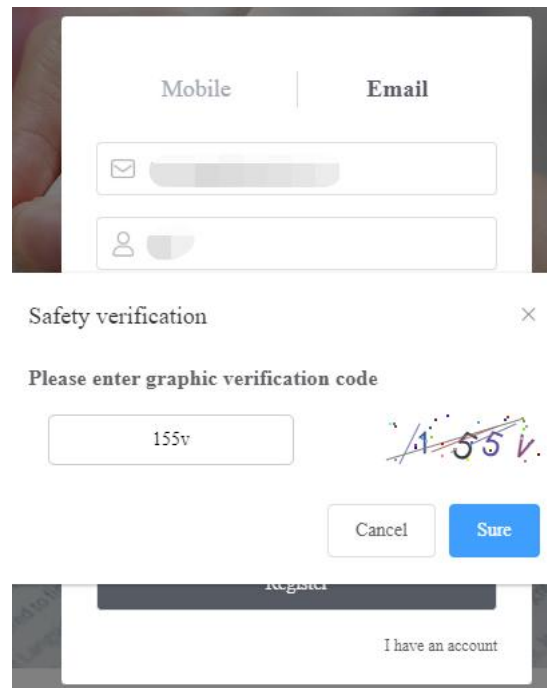

The image shows a 'Safety verification' dialog box overlaid on the registration form. The dialog has a title bar with 'Safety verification' and a close button. Below the title, it says 'Please enter graphic verification code'. There is an input field containing '155v' and a graphic verification image showing the numbers '155v' with colored lines. At the bottom of the dialog are 'Cancel' and 'Sure' buttons. The background registration form is partially visible, showing the 'Register' button and the 'I have an account' link.

4、 ログインページに下記手順 で操作する

- 携帯電話やメールから取得した認証コードを入力する
- パスワード2回を入力する
- ユーザー規約をチェックする
- 「ログイン」をクリックする

Mobile | Email

888999 Get Code

Password strength: Medium

Accepted « User agreement » and « Privacy statement »

Register

I have an account

***注：ウェブに登録した後、Supernoteクラウドを使用するには、デバイスに登録されているアカウントでログインする必要があります。**

13.2 クラウドサービス

ログイン完后、クラウドディスクは下記のサービスが利用できます。

- データの整理：新しいフォルダー、ファイルまたはフォルダーリネーム、移動、コピーと削除
- ファイルのアップロード：クラウドディスク経由でファイルのアップロードとデバイスの同期可能
- ファイルの内容確認：デバイス同期後の手書きノートとドキュメントをクラウドで直接閲覧とダウンロードができる

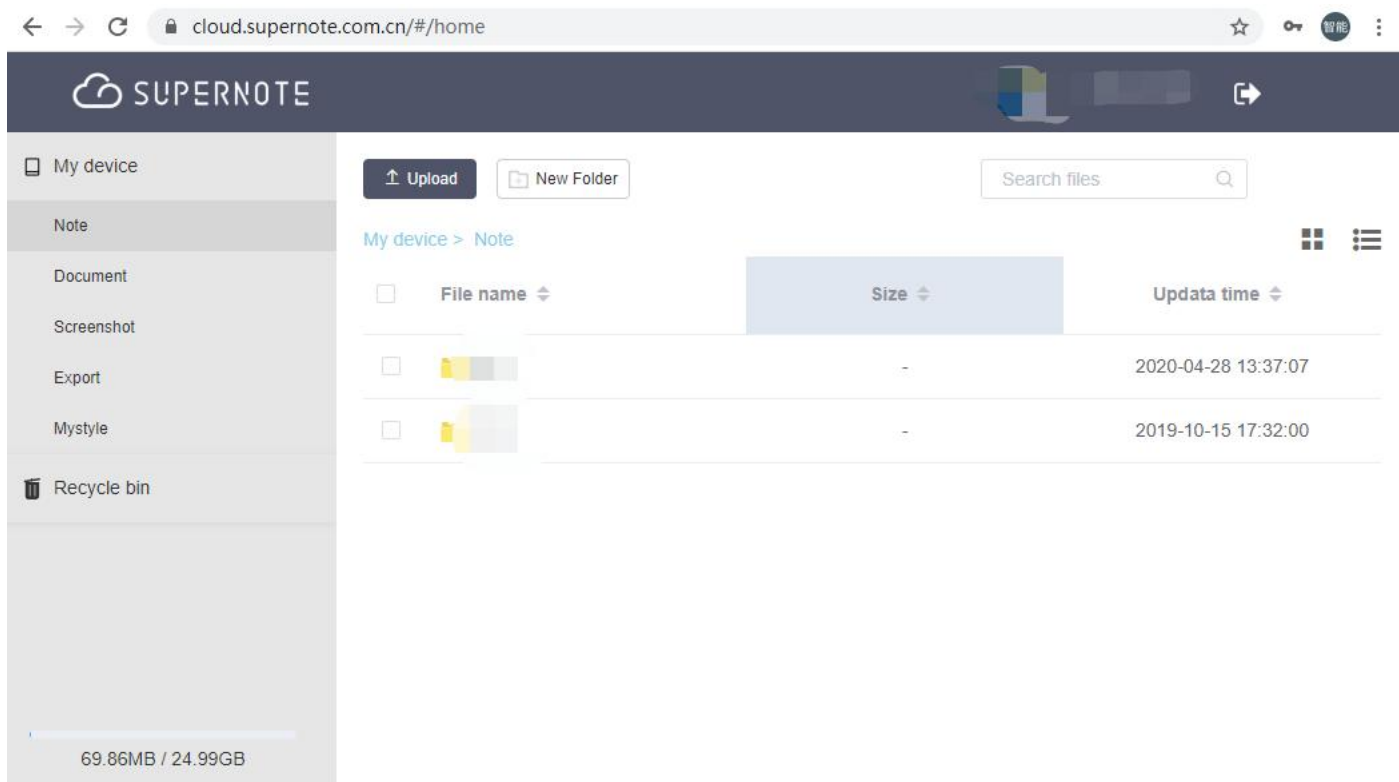

第 14 章 使用上の注意

ディスプレイを重圧に与えないでください



適切に分解してください



液体に接触させないでください



強い磁力や静電気環境を避けてください



- 本製品の電磁ペンは、ディスプレイに Feel Write フィルムで覆われている Supernote 製品のみを使用するための、高硬度ペン先を採用しています。

- ディ스플레이が割れやすいので、重圧・衝撃・落下を避けてください。本体に尖ったものが当たらないようにしてください
- 本製品の損傷を避けるため、強い磁力や静電気の環境から離れてください
- 本製品を分解しないでください。製品の保証が失われます。
- 高温、低温、乾燥、湿気、粉塵などの悪環境で使用しないよう注意してください。
- **厳禁！**：リチウムイオン電池の分解や、衝撃を与えるえたり火に近づける事
- 本製品は防水機能がありません。水や液体と接触させないでください
- ユーザーマニュアルに記載されている以外の操作方法で、本製品を使用中にデータの消失、破損した場合、弊社はその責任を負いかねます。また、上記以外の間接的な責任も負いかねます

第 15 章 FAQ とトラブルシューティング

Q：カスタム画像テンプレートの作成方法？

A：

➤ 画像スペック要求

1. サイズ：1404px * 1872px を推奨します
2. 形式：PNG、JPG、JPEG、および WEBP をサポート
3. 画像名に特殊文字を含めることはできません（例：¥ / : * ? " < > | .）

*注：より良い表示効果を得るため、画像に大きな灰色の領域を避けること、画像をランダムに変更したり名前を変更したりしないこと、および透明な画像を使用しないことをお勧めします。

4. 作成した画像をコピーして Supernote ドライブディスクの「MyStyle」フォルダーに貼り付け、Supernote デバイスのノートフォーマットリストで自定義フォーマットを見つけます。

➤ 作成方法

方法1: 描画ソフトウェアを使用してパソコン上で作成できます (Photoshop を例にとると、この例で使用されている PS バージョンは PSCC2017 です)

1. [ファイル]-[新規]をクリックし、幅、高さ、解像度、カラーモード、背景コンテンツを以下のように設定します

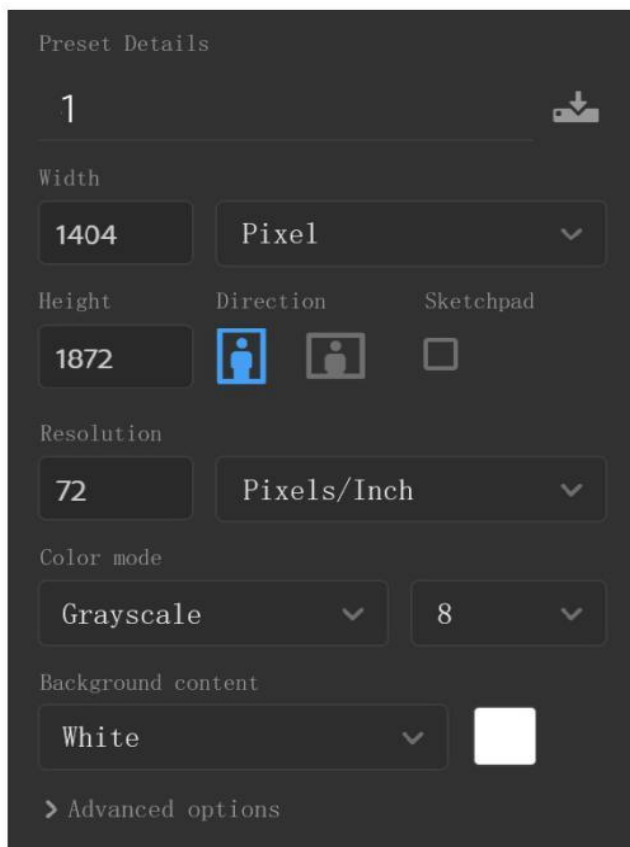

2. キャンバスの作成完了次第好きなスタイル効果を描画します

3. 「ファイル」-「名前を付けて保存」をクリックし、タイプを「PNG」として保存し、フォルダーに保存します

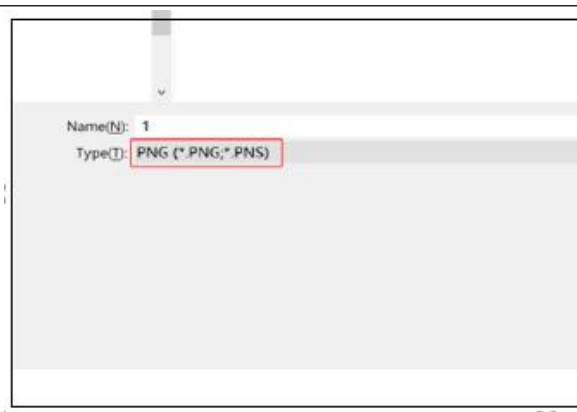

4. 保存した画像をコピーしてデバイスのドライブディスクに貼り付けるか、また

はクラウドディスクの「MyStyle」フォルダーにアップロードして、Supernote デバイスのノートフォーマットのリストで自定義フォーマットを見つけます

方法2: 「ノート」モードで手書きデザイン

- 1、新規ノートファイルを作成して手書きでフォーマットをデザインする

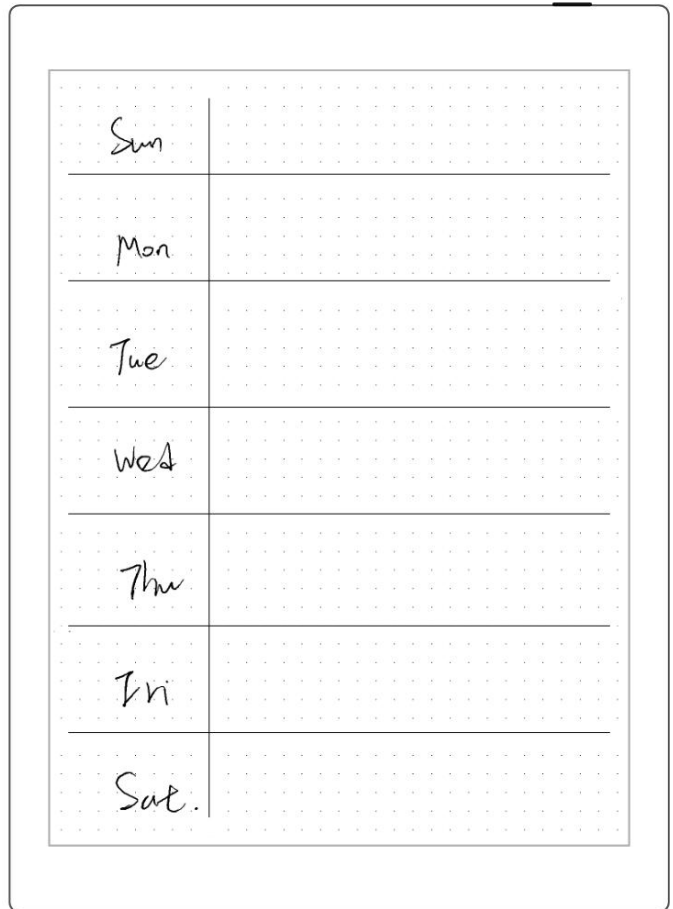

- 2、 「PNG」フォーマットのエクスポート

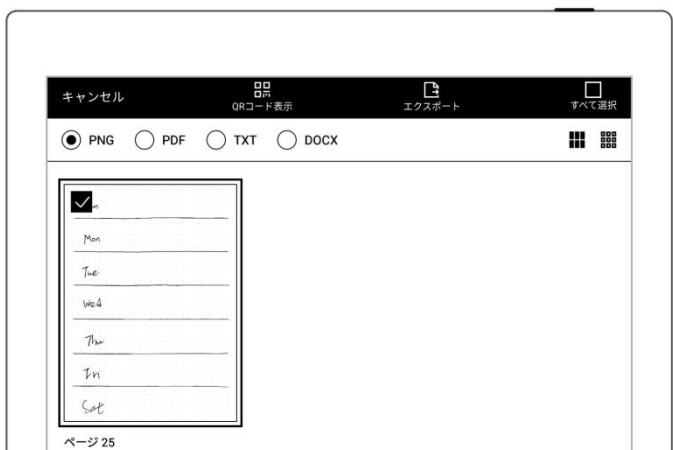

- 3、 デバイスの「Export」ディレクトリでエクスポートされたファイルを見つけ、それをデバイスの「MyStyle」ディレクトリにコピーまたは移動してください。

Q : ドキュメントのカスタムフォントのインポート方法

A :

1. デバイスを USB 経由でコンピューターに接続し、[ドキュメント]の下に「fonts」という名前のフォルダーを作成し、インポートするフォントをこのフォルダーの中に入れます。

2. 「Aa」をタップし、ドロップダウンボックスをクリックして、インポートされたカスタムフォントを表示または選択します。

*注 : クラウドまたは Supernote Partner APP のドキュメントの下に「fonts」フォルダーを作成して同期を行ってデバイスにフォントをインポートすることもできます。

Q : Supernote アプリのダウンロード

A: Supernote Partner は、Google Play と Apple Store からダウンロードできます。または公式ウェブサイト supernote.com よりダウンロードできます。

➤ アンドロイド携帯



➤ iPhone



*引き続きアプリを更新します。

Q：起動不可または画面フリーズの場合

デバイスの画面がフリーズする、タッチが反応しない、または電源を入れたときに作動できない場合は、次の方法を試してください。

➤ デバイスの電源が入らない、または電源が入ったまま作動できない

- USB ケーブルで充電する

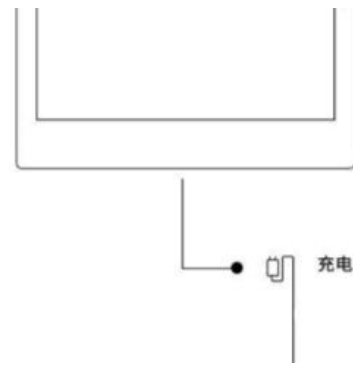

- 起動するまで数分待ち、起動ロゴ画面または起動進行状況バーが表示されます。このとき、上部ステータスツールバーの電源表示を確認できます

*注：30分ぐらいで起動画面が表示されない場合は、デバイスのソケット、USB ケーブル、電源アダプターを確認してください。全てがしっかりと接続され、断線や損傷がないことを確認してください。他の Type-C USB ケーブルまたは電源チャージャーを使用することも試してください。

➤ 画面がフリーズするまたはタッチが反応しない場合

- 強制的に再起動して、Supernote ロゴが表示されるまでトップ電源ボタンを長押しします

説明：デバイスを強制的に再起動しても、デバイスのコンテンツは消去されません
上記の操作で問題が解決できない場合は、カスタマーサービスまでご連絡ください。

Q：画面の残像を消去する方法

A：電子ペーパーの特性上、ページめくり後に残像が発生するのが一般的な現象です

が、サイドスライダーを上をスライドさせて画面をリフレッシュすることで残像が消えます。

上記の操作で問題が解決できない場合は、カスタマーサービスまでご連絡ください。

コピーライト

- モデル名 Supernote A5、Supernote A6、Supernote A5 X 、Supernote A6 X 、Supernote A6 X2 Nomad、Supernote A5 X2 Manta © 2025 RATTA Global LLC. All rights reserved.
- 「SUPERNOTE」は欧州連合、米国の登録商標です。
- 「Supernote」 は日本、香港の登録商標です。
- 「**超级笔记**」、「**超级笔记 Supernote**」は、中国での登録商標です。

このマニュアルの情報が正確であることを確認するために尽力いたしました。機能の更新は随時変更される可能性があります。また、印刷の脱字・誤字・その他間違いなどがございましたらお詫び申し上げます。次の更新で修正させていただきます。

【ユーザーマニュアル V2. 19. 30 日本語版】

監修協力：野田 謙次（神奈川県横須賀市在住）

発行： 2025年01月