

Supernote X2

用戶手冊 V 3.28.42

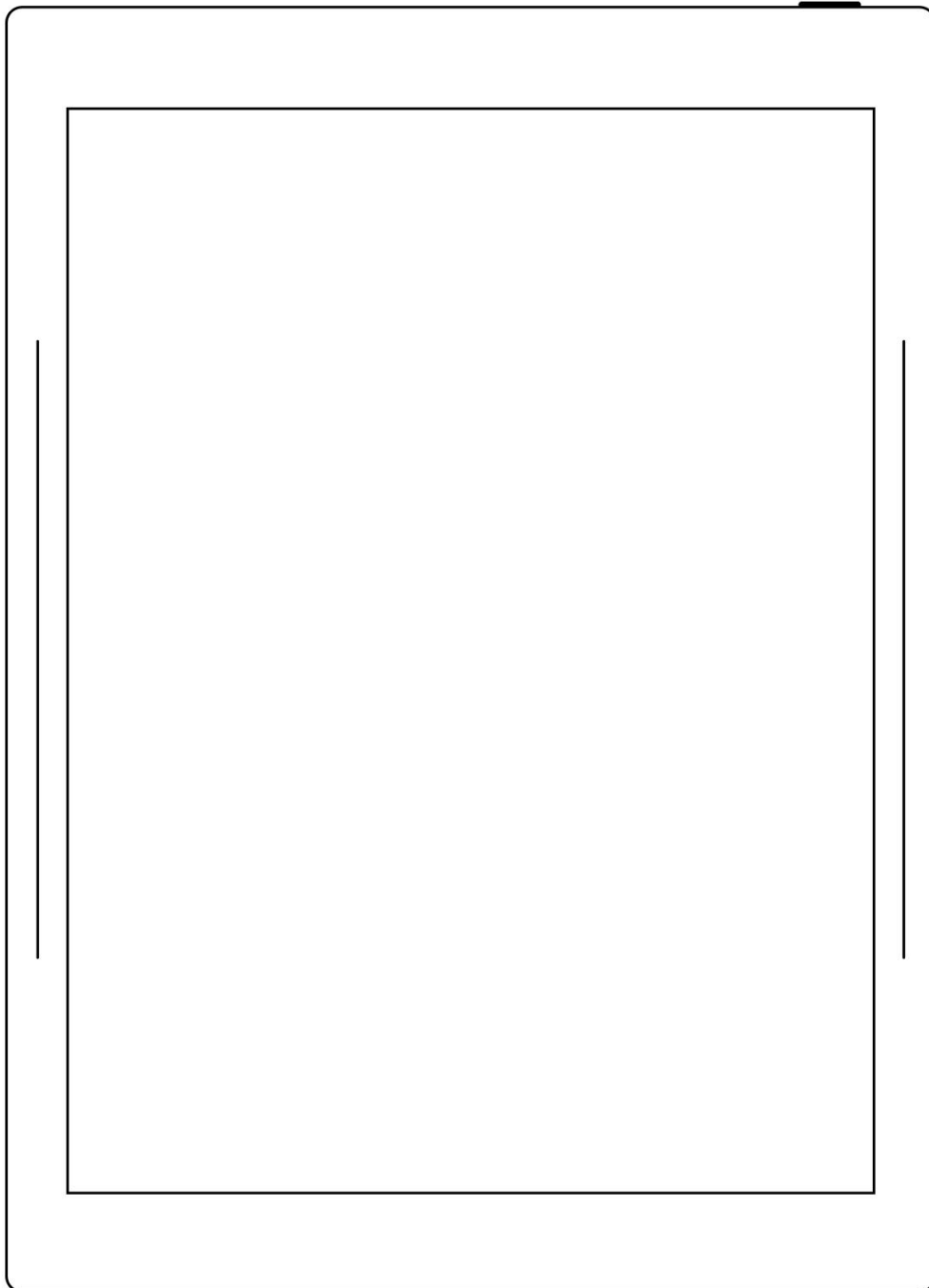

目錄

目錄.....	2
適用機型.....	9
第 1 章 快速入門.....	12
1.1 開機和初始設置.....	12
1.2 連接 Wi-Fi.....	13
1.3 註冊和登錄帳號.....	14
第 2 章 手勢和工具欄.....	17
2.1 常用手勢.....	17
2.2 橡皮/套索手勢.....	21
2.3 頂部菜單欄.....	24
2.4 工具欄.....	26
2.4.1 介紹工具欄.....	26
2.4.2 使用工具欄.....	29
2.5 頁碼欄.....	32
第 3 章 設置.....	35
3.1 語言/字型大小/日期與時間.....	35
3.2 手寫筆.....	37
3.3 鍵盤.....	41
3.4 休眠顯示.....	43
3.5 低功耗.....	46
3.6 雲盤.....	47

3.7 第三方應用	51
3.8 自定義側邊欄	53
3.9 藍牙	54
第 4 章 寫與畫	55
4.1 新建筆記	55
4.2 即時識別筆記	56
4.3 重命名筆記	58
4.4 設置封面	58
4.5 更換範本	61
4.6 使用圖層	62
4.7 使用標題	64
4.8 使用關鍵字	65
4.9 使用鏈接	67
4.10 使用文本框	70
4.11 使用貼紙	72
4.12 整理筆跡	73
4.12.1 複製/剪切/粘貼筆跡	73
4.12.2 移動筆跡	74
4.12.3 放大/縮小筆跡	75
4.12.4 旋轉筆跡	75
4.13 整理頁	76
4.13.1 刪除/插入頁	76
4.13.2 複製/移動頁	77

4.13.3 剪切/複製當前頁	78
4.14 導出與分享	78
第 5 章 閱讀	79
5.1 導入文檔	79
5.2 更換字體	80
5.3 調整對比度	81
5.4 縮放	82
5.5 切邊	83
5.6 目錄和書籤	85
5.7 旁注	86
5.8 高亮標記和注釋	87
5.9 導出與分享	89
第 6 章 摘錄	89
6.1 新建摘錄	89
6.2 整理摘錄	92
6.3 導入摘錄	92
6.4 導出摘錄	93
6.5 批註	93
第 7 章 TXT	94
第 8 章 Word	95
8.1 新建 Word	95
8.2 流覽方式	96
8.3 手勢縮放	97

8.4 重排版視圖	98
8.5 編輯	98
8.6 手寫校對	99
8.6.1 刪除	99
8.6.2 換行	100
8.6.3 對調	100
8.6.4 插入	100
8.6.5 插入空格	101
第 9 章 待辦	102
9.1 新建任務	102
9.2 整理任務	103
第 10 章 畫板	104
10.1 新建畫作	104
10.2 筆刷、橡皮和顏色	105
10.3 選框工具	106
10.4 圖層	107
10.5 調整畫布	107
10.6 導出	108
第 11 章 映繪	108
11.1 使用映繪	109
11.2 設置映繪	110
第 12 章 InkHub	110
第 13 章 NetVirtualDisk	113

第 14 章 輔助功能	115
14.1 整理檔	115
14.2 保護檔	119
14.3 智能直線	119
14.4 五角星標籤	121
14.5 剪貼板	121
14.6 流覽器傳輸	123
14.7 投屏	124
14.8 搜索	124
14.9 快速訪問	126
14.10 最近	128
第 15 章 郵箱功能	128
15.1 登錄	128
15.2 設置	133
15.3 寫郵件	134
15.4 收件箱	135
15.5 標為未讀和已讀	136
15.6 刪除本地郵件	137
第 16 章 日曆功能	137
16.1 登錄	137
16.2 設置	139
16.3 切換視圖	139
16.4 切換日期	140

16.5 使用事件	140
16.6 今日筆記	144
第 17 章 基礎功能	145
17.1 USB 連接	145
17.2 USB OTG	146
17.3 休眠喚醒	146
17.4 重啟/更新	147
17.5 備份/恢復	148
17.6 重置	149
17.7 關機	150
第 18 章 隱私和安全性	151
18.1 隱私	151
18.1.1 開啟/關閉用戶體驗計畫	151
18.2 安全性	152
18.2.1 鎖屏密碼	152
18.2.2 檔密碼	154
第 19 章 Supernote Cloud	157
19.1 註冊登錄	158
19.2 雲盤服務	159
第 20 章 安全使用須知	160
第 21 章 FAQ 及故障排查	161
Q: 如何製作自定義的圖片範本?	161
Q: 如何進行文檔自定義字形檔導入	163

Q: 如何獲取 Supernote Partner APP	164
Q: 無法開機或死機怎麼辦.....	164
Q: 如何消除螢幕殘影.....	165
版權.....	166

適用機型

- 本手冊可幫助您開始使用 **Supernote**，適用機型：**Supernote A6 X2 Nomad** 和 **Supernote A5 X2 Manta**

➤ 技術規格

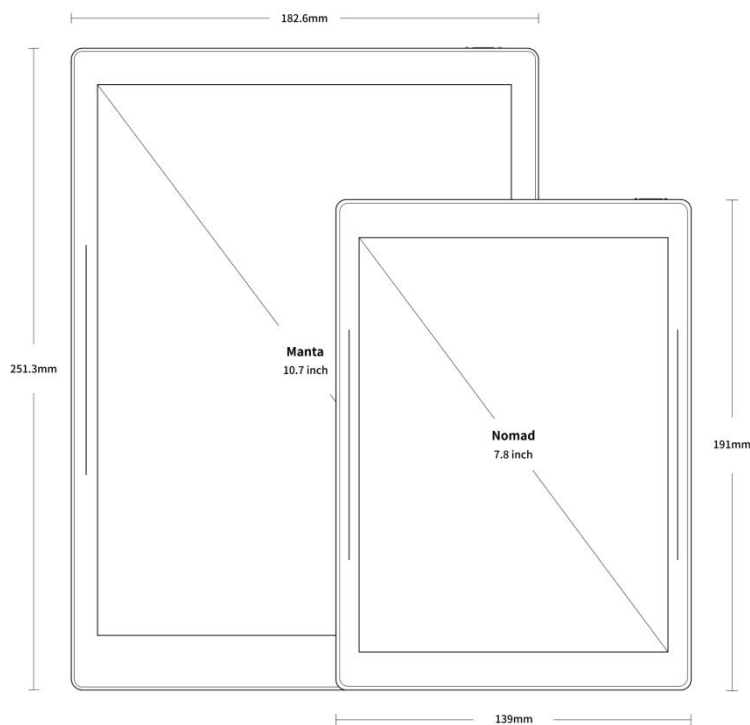

- **Supernote A6 X2 Nomad**

解析度：1872*1404（300DPI）

存儲容量：32GB（可擴展）

記憶體：4GB

電池容量：2700mAh

- **Supernote A5 X2 Manta**

解析度：1920*2560（300DPI）

存儲容量：32GB（可擴展）

記憶體：4GB

電池容量：3600mAh

➤ 結構說明

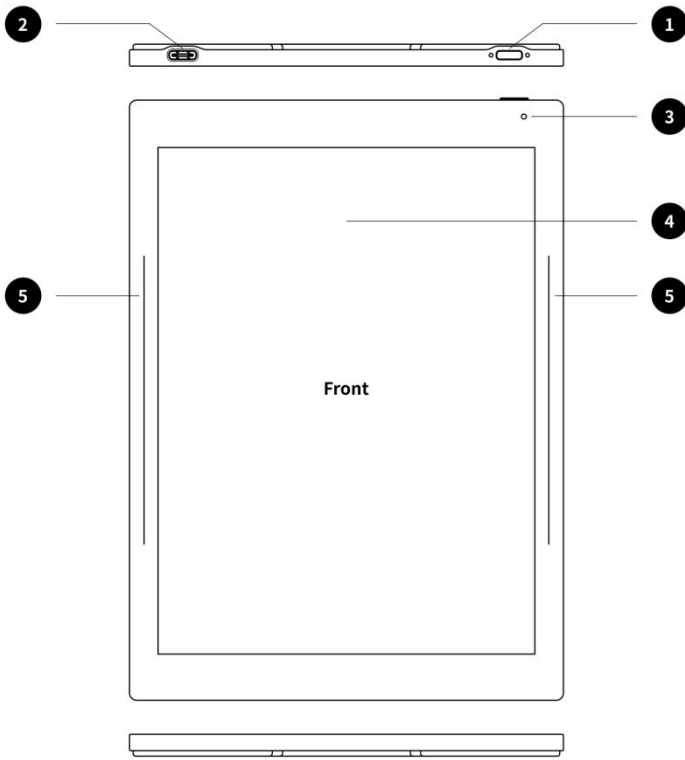

● **Supernote A6 X2 Nomad**

- 1. 電源開關
- 2. USB-TYPE C
- 3. 指示燈
- 4. E Ink 墨水屏
- 5. 側滑條
- 6. 磁吸條
- 7. Pogo 針

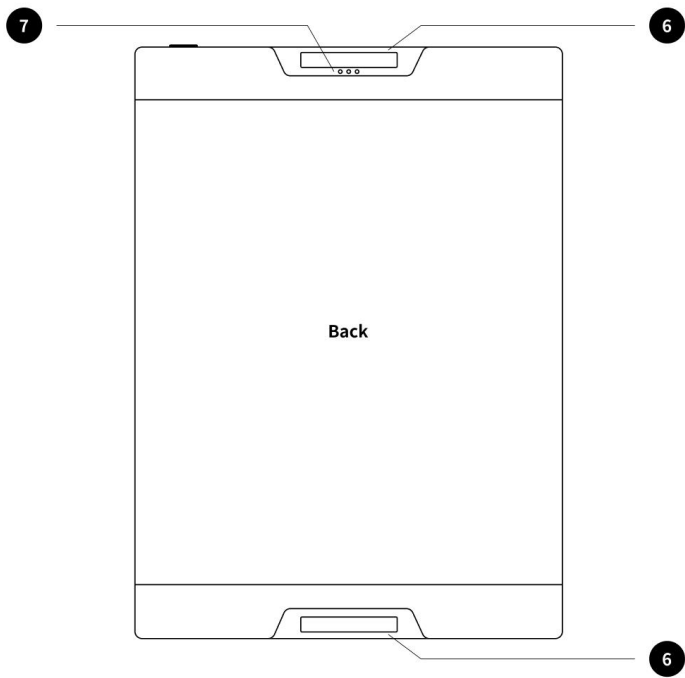

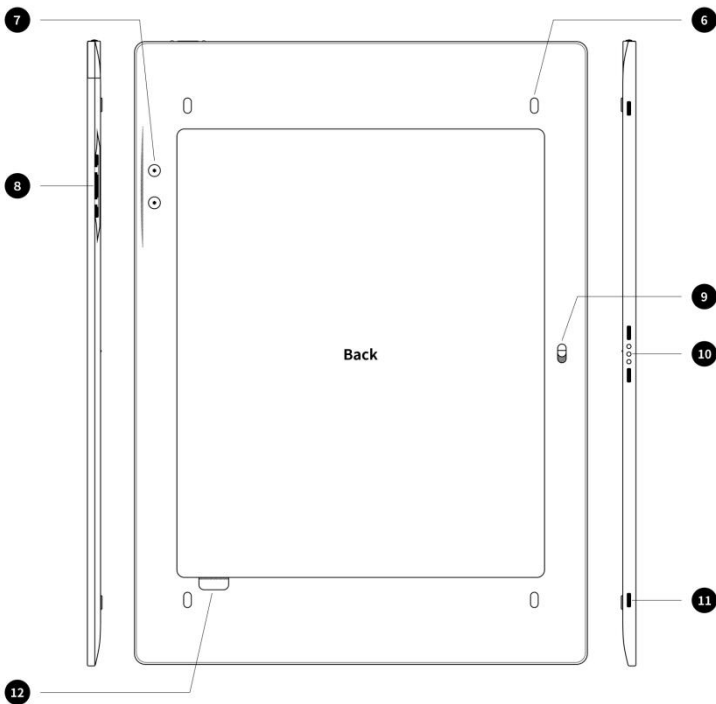
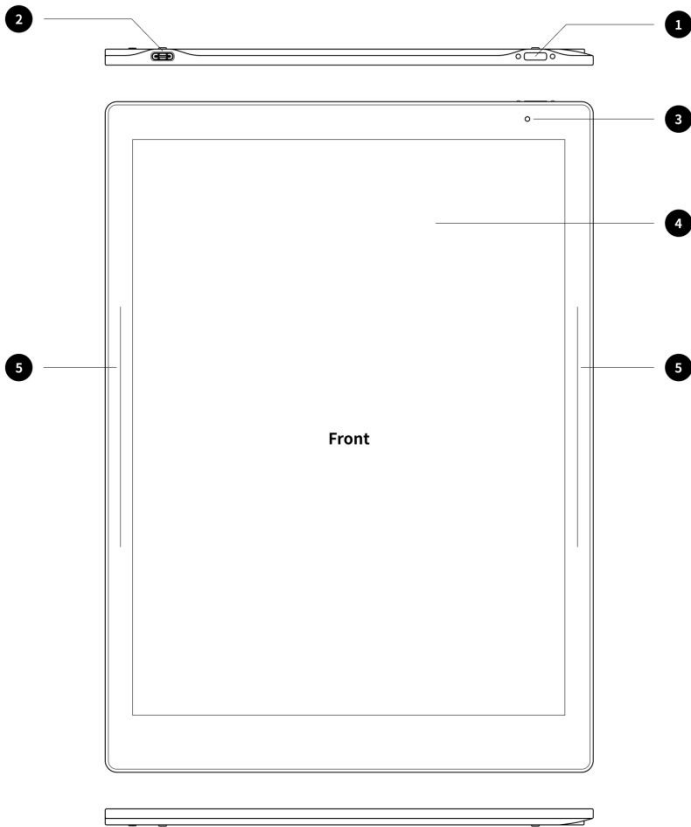

● Supernote A5 X2 Manta

1. 電源開關
2. USB-TYPE C
3. 指示燈
4. E Ink 墨水屏
5. 側滑條
6. 腳墊
7. 筆插固定螺絲
8. 筆插連接口
9. 封套解鎖開關
10. Pogo 針
11. 封套連接口
12. 背板拆卸槽

第 1 章 快速入門

1.1 開機和初始設置

- 1、 按住頂部電源鍵，直到出現

Supernote 標誌

如果 **Supernote** 未開機，您可能需要給電池充電。（[有關更多幫助，請參閱 FAQ 及故障排查章節：無法開機或死機](#)）

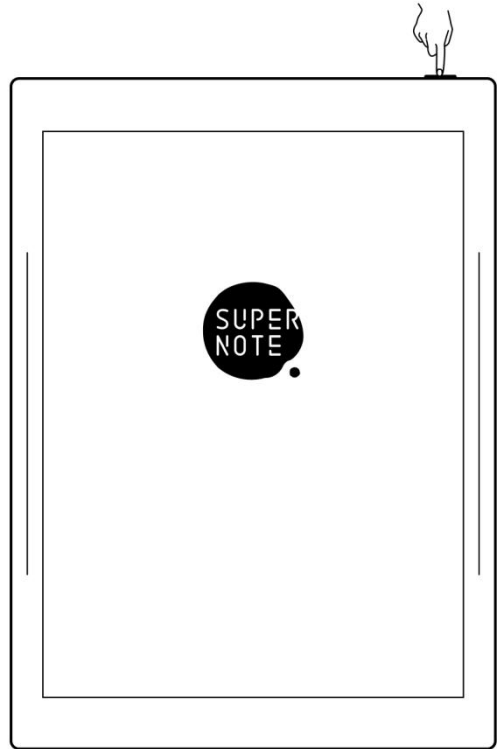

- 2、 第一次開機，請根據螢幕指引完成以下初始設置：

- 設置語言：系統目前支持簡體中文、繁體中文、英文和日文（如果您已跳過設置，請參閱設置章節：[語言](#)、[字型大小](#)、[日期與時間](#)）
- 連接 **Wi-Fi**（如果您已跳過設置，請參閱：[連接 Wi-Fi](#) 章節）
- 設置日期與時間（如果您已跳過設置，請參閱：[語言](#)、[字型大小](#)、[日期與時間](#) 章節）
- 用戶體驗計畫（如果您已跳過設置，請參閱：[開啟/關閉用戶體驗計畫](#) 章節）
- 用手偏好設置（如果您已跳過設置，可在“設置>顯示和輸入>手勢”中設置；本手冊均為右手模式圖例）

- 創建您的第一本筆記本（如果您已跳過設置，請參閱：[新建筆記](#) 章節）

1.2 連接 Wi-Fi

1、 下滑打開頂部菜單欄

- 輕點 “ 設置”
- 輕點 “Wi-Fi”

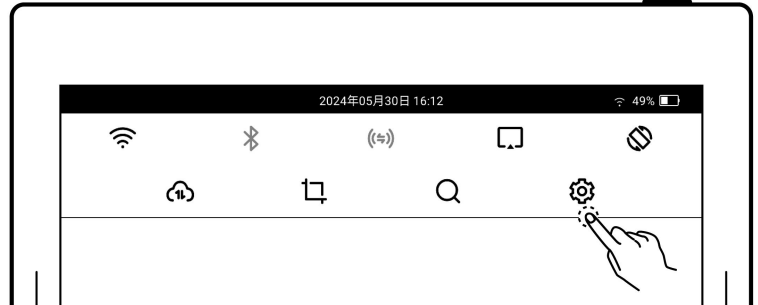

2、 Wi-Fi 設置

- 輕點 Wi-Fi 開關，置“開啟”狀態
- 選擇加入的網路，輸入密碼（如果需要）



- 或輕點 “其他網路”：加入隱藏的網路
- 輸入隱藏網路的名稱、安全性和密碼
- 輕點 “連接”



*注：頂部菜單欄按鈕 “” 為黑色時，表示 **Supernote** 設備已接入無線網路。

在頂部菜單欄長按 “ Wi-Fi” 可進入 “Wi-Fi” 頁面

1.3 註冊和登錄帳號

➤ 註冊帳號

1、 下滑打開頂部菜單欄

- 輕點 “ 設置”
- 輕點 “我的帳號”

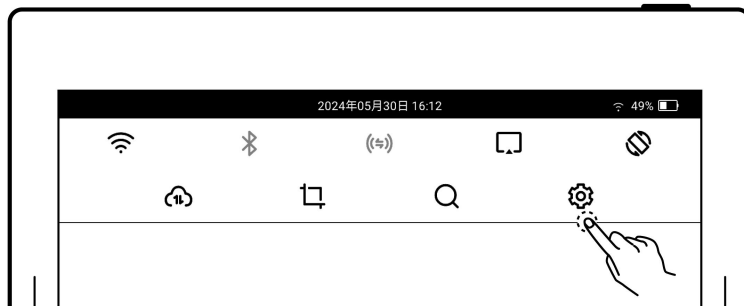

2、 帳號註冊

- 輕點 “註冊帳號”，選擇手機號或郵箱註冊
- 輸入手機號或郵箱，輕點 “獲取驗證碼”
- 輸入在手機短信或郵箱內收取到的驗證碼
- 輕點 “下一步”



3、 設置帳號密碼

- 輸入兩次密碼
- 輕點“註冊”

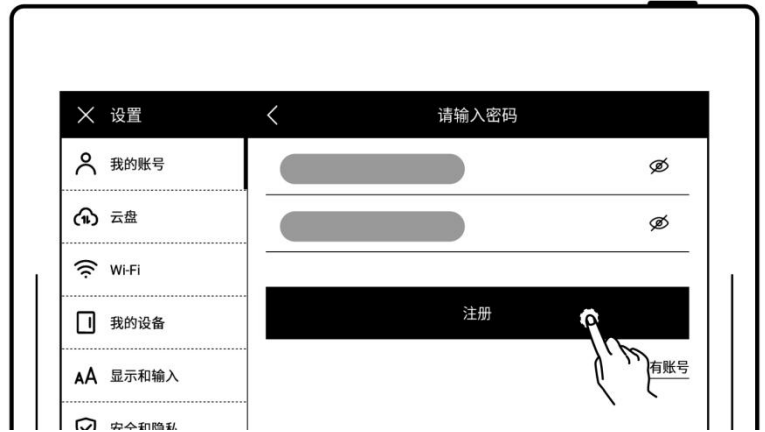

➤ 登錄帳號

- 輸入註冊過賬號的手機號
或郵箱
- 輸入密碼
- 輕點“登錄”

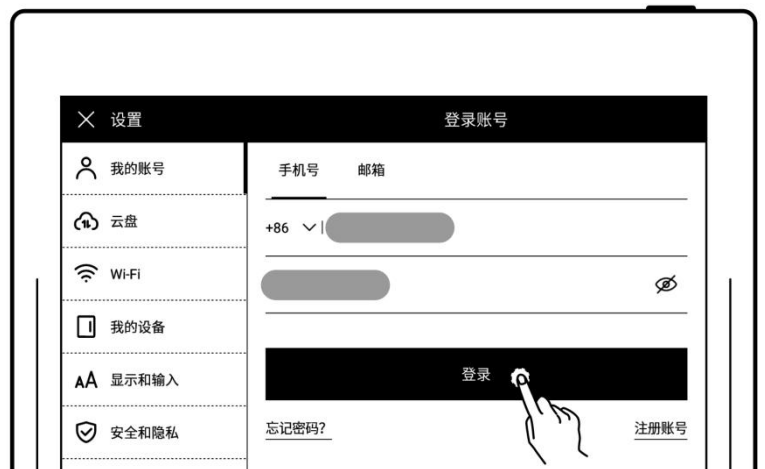

➤ 退出帳號

- 輕點“我的帳號”
- 輕點“退出登錄”



➤ 重置密碼

- 輕點“忘記密碼”



- 輸入帳號
- 輕點“驗證”



- 輸入兩次新密碼
- 輕點“重置”

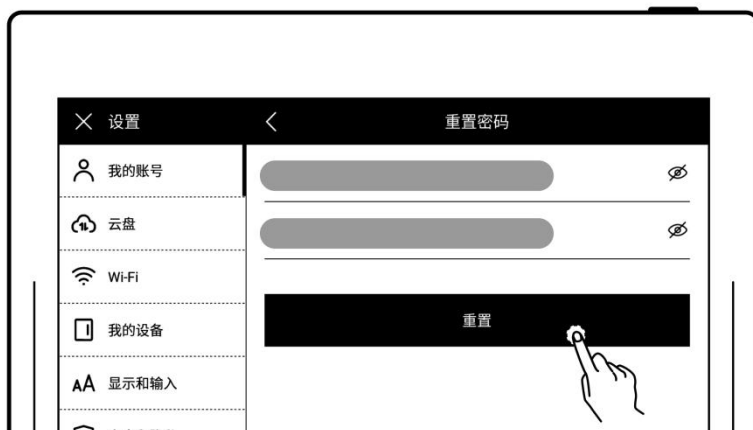

*注：登錄帳戶以綁定設備和帳戶（[更多註冊方法可參閱註冊和登錄雲盤](#)或者[快捷註冊登錄](#)章節）。設備僅支持單個帳戶綁定，如果要切換到其他帳戶，需進行恢復出廠設置（恢復出廠請參閱 [重置](#) 章節）。

第 2 章 手勢和工具欄

2.1 常用手勢

注：以下均為右手模式圖例；可在“設置>顯示和輸入>手勢”中選擇偏好的手勢

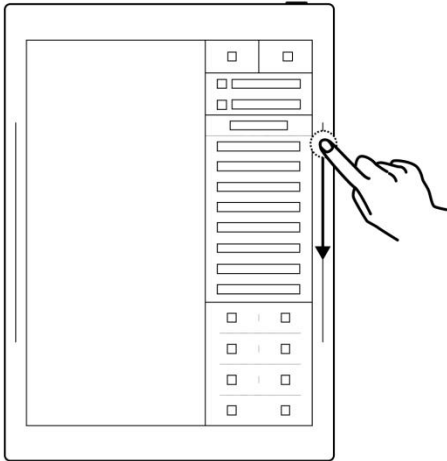

喚出側邊欄

單指在右側邊條上向下滑動（右手模式）；

單指在左側邊條上向下滑動（左手模式）；

單指在上側邊條上向右滑動（橫屏時）

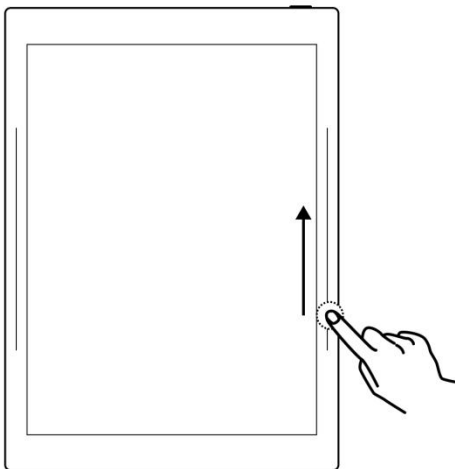

刷新螢幕

單指在右側邊條上向上滑動（右手模式）；

單指在左側邊條上向上滑動（左手模式）

單指在上側邊條上向左滑動（橫屏時）

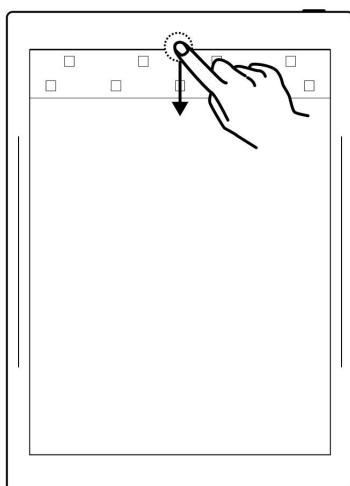

喚出頂部菜單欄

單指從螢幕頂部向下滑動

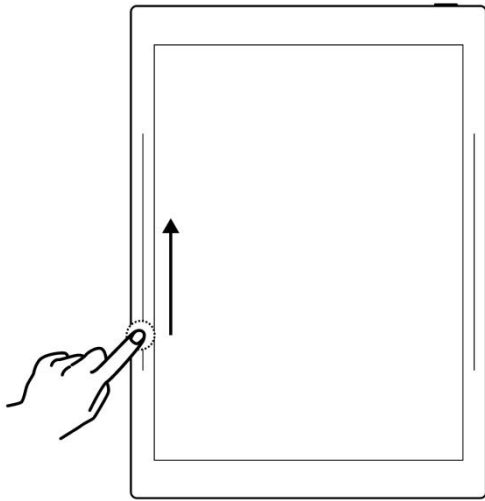

撤銷

單指在左側邊條上向上滑動（右手模式）；

單指在右側邊條上向上滑動（左手模式）；

單指在下側邊條上向左滑動（橫屏時）

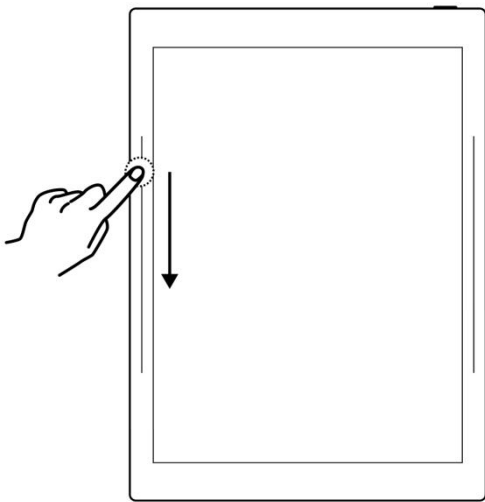

重做

單指在左側邊條上向下滑動（右手模式）；

單指在右側邊條上向下滑動（左手模式）；

單指在下側邊條上向右滑動（橫屏時）

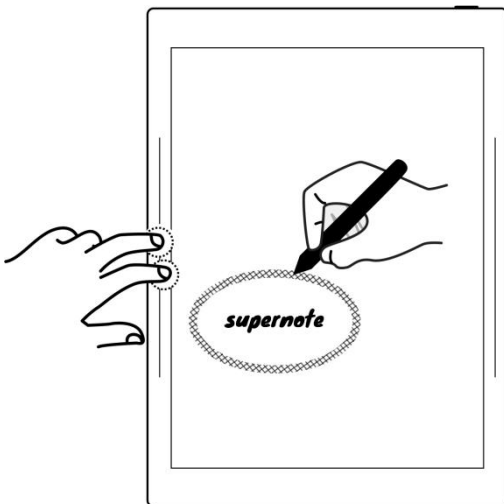

喚出區域橡皮擦

雙指按壓左側邊條（右手模式）；

雙指按壓右側邊條（左手模式）；

雙指按壓下側邊條（橫屏時）

注：可自定義為雙指按壓螢幕內

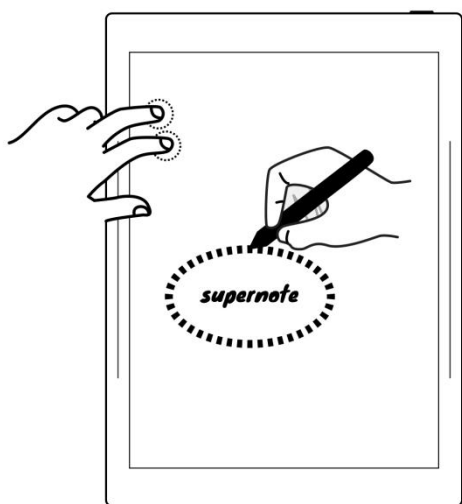

喚出套索

雙指按壓螢幕內（可自定義為雙指按壓側邊條）

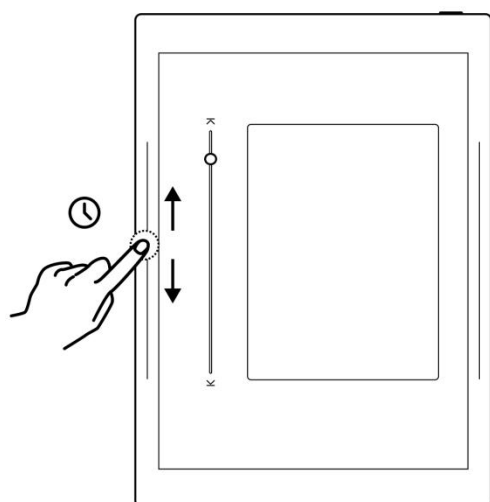

喚出快速翻頁條

單指在左側邊條上長按後向上或向下滑動（右手模式）；

單指在右側邊條上長按後向上或向下滑動（左手模式）

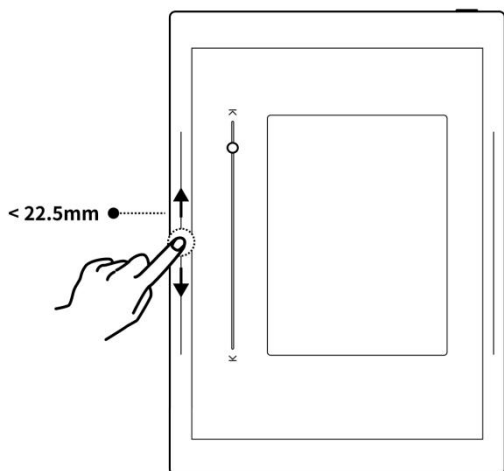

翻一頁

在快速翻頁條調出時，單指在左側邊條向上或向下短滑（滑動距離需小於 **22.55mm**）（右手模式）；

在快速翻頁條調出時，單指在右側邊條向上或向下短滑（滑動距離需小於 **22.55mm**）（左手模式）

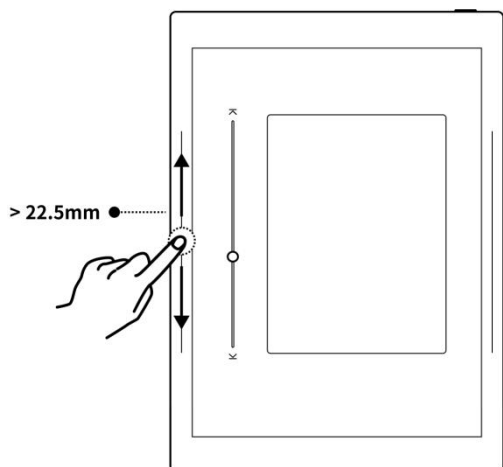

翻多頁

在快速翻頁條調出時，單指在左側邊條向上或向下長滑（滑動距離需大於 **22.5mm**）（右手模式）；

在快速翻頁條調出時，單指在右側邊條向上或向下長滑（滑動距離需大於 **22.5mm**）（左手模式）

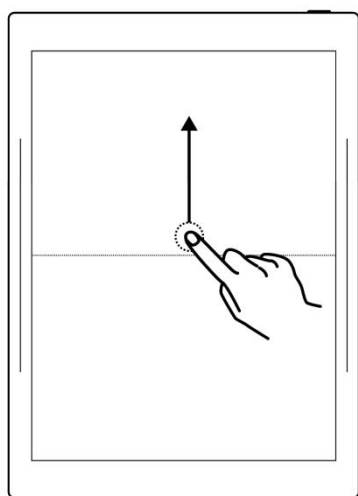

回到跳轉前頁面

單指在上半屏內向上滑動

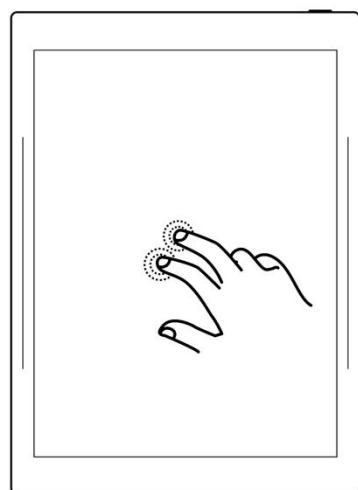

顯示 & 隱藏工具欄

雙指雙擊螢幕

顯示 & 隱藏頁碼欄

單指雙擊頁碼欄空白處

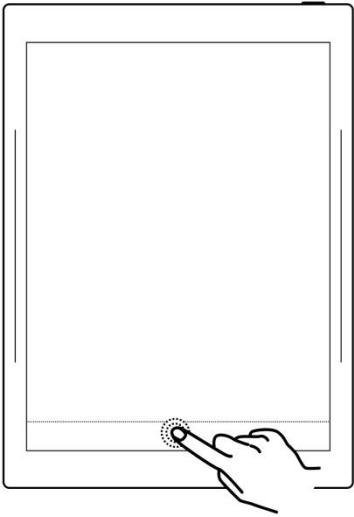

2.2 橡皮/套索手勢

1、 手勢的使用

- 雙指同時按住螢幕內可快速喚起區域橡皮擦或套索
- 喚起成功後，可用筆進行相應操作

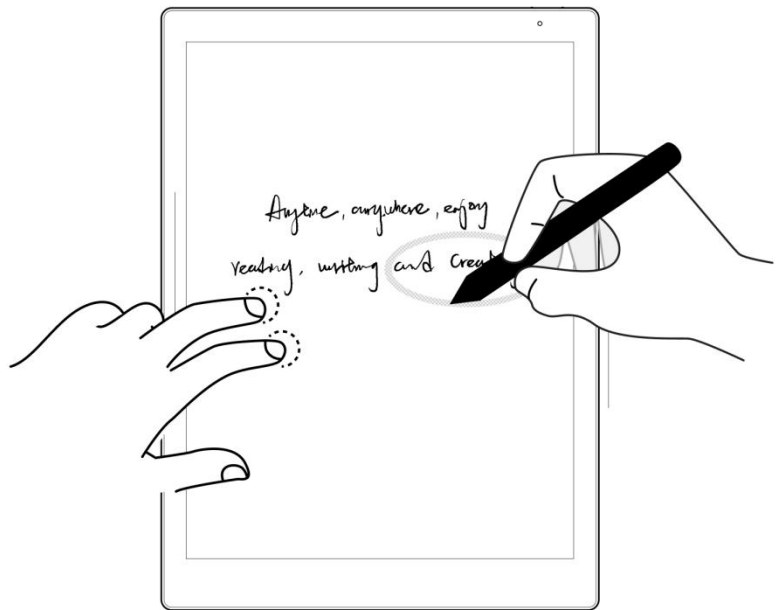

- 操作完成後，鬆開雙指，筆將自動恢復為原選工具



2、 手勢的有效範圍

- 雙指位於左上角或左下角（左手模式為右上角或右下角），且筆尖不在該角落時，橡皮手勢始終有效

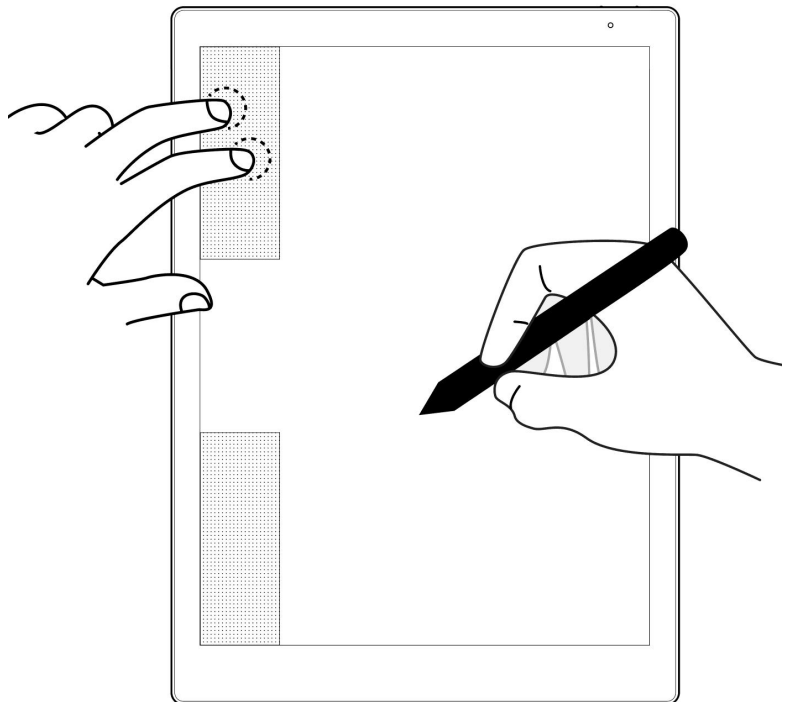

- 雙指位於筆尖左側（左手模式為右側）且遠離筆尖時，橡皮手勢有效

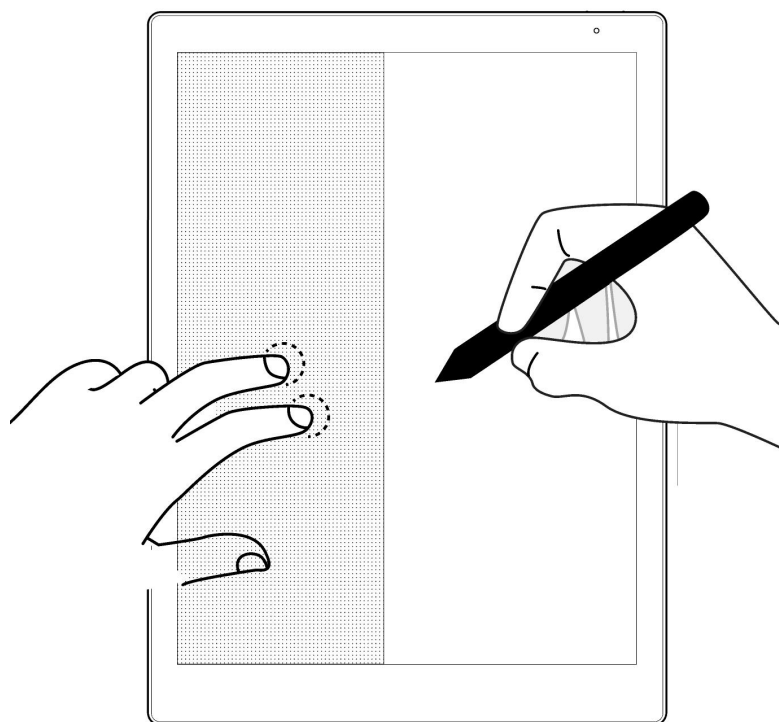

3、手勢的規範

- 使用手勢時需確保：先放雙指再放筆；避免雙指併攏或距離過大；手勢生效時不可移動雙指

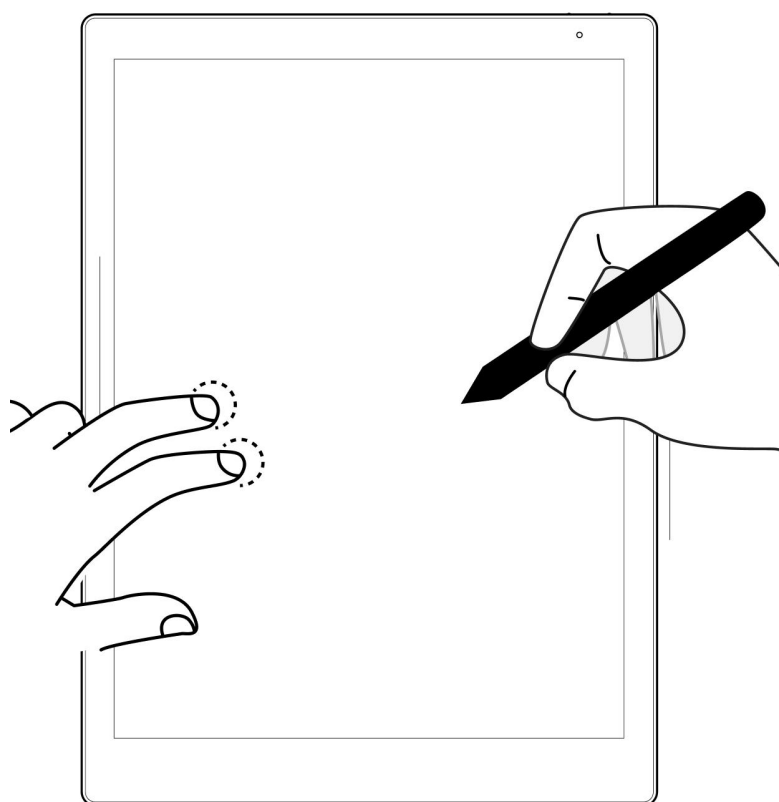

*注：橡皮手勢適用於筆記、文檔、日曆、畫板和摘錄；套索手勢僅適用於筆記、文檔和畫板

2.3 頂部菜單欄



圖示	名稱	說明
	Wi-Fi-開	Wi-Fi 快捷開啟和關閉
	Wi-Fi-關	
	藍牙-開	藍牙快捷開啟和關閉
	藍牙-關	
	瀏覽器傳輸-開	可在瀏覽器上進行文件傳輸;傳輸時保持
	瀏覽器傳輸-關	Supernote 和接收設備連接同一 Wi-Fi
	投屏-開	投屏時保持 Supernote 和接收設備連接同一
	投屏-關	Wi-Fi
	自動旋轉-開	自動旋轉開啟和關閉
	自動旋轉-關	
	同步	觸發雲同步;支持 Supernote Cloud 、 Dropbox 、 Google Drive 、 OneDrive 和私有雲。
	螢幕截圖	截取當前螢幕圖片, 以 PNG 格式保存至

/SCREENSHOT 檔夾中



搜索

可根據檔案名、關鍵字、五角星、筆跡和文本搜索檔案



設置

打開設置應用

2.4 工具欄

2.4.1 介紹工具欄

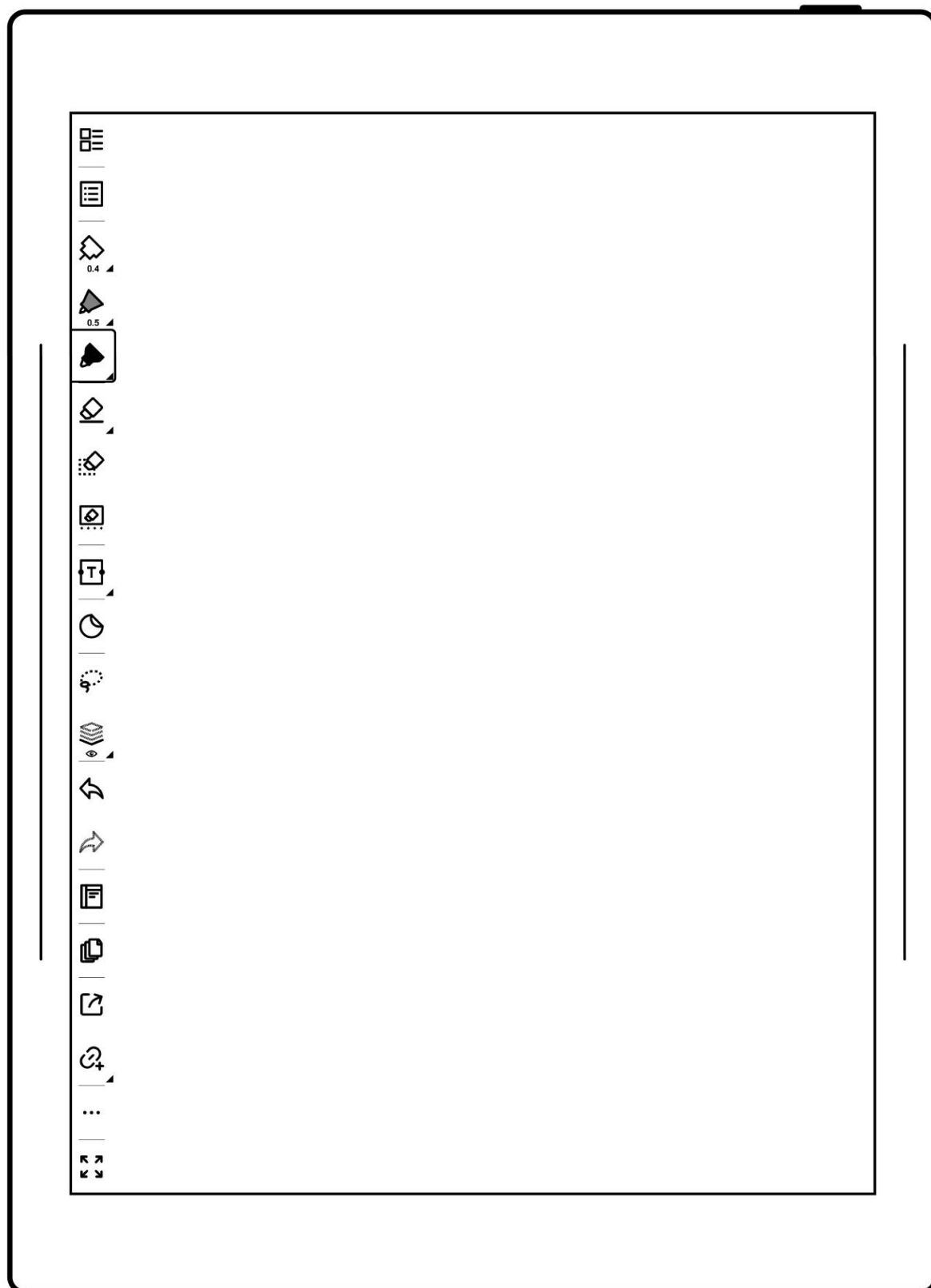

以下主要介紹標準筆記的基本工具，其他工具會在相關功能介紹時說明（注：本手冊介紹功能時以左側工具欄為圖例）

圖示	名稱	說明
	回到“我的檔”	點擊可回到“我的檔”
	導航窗口	筆記的導航窗口內的關鍵字、標題和五角星可幫助你快速查找筆記內容 文檔的導航窗口內的目錄、關鍵字、書籤、旁注和五角星可幫助你快速導航到目標位置
	針管筆	無特殊筆鋒效果，支持粗細與灰度調整
	墨水筆	具有筆鋒效果，支持粗細與灰度調整
	馬克筆	固定筆觸效果，不支持粗細調整，支持灰度調整
	書法筆	具有筆鋒效果，支持粗細與灰度調整
	標準橡皮擦	可擦除細節或局部，可選擇粗細
	筆劃橡皮擦	可擦除線條或筆劃，可選擇粗細(此橡皮擦僅適用於即時識別筆記)
	區域橡皮擦	可擦除在圈選的特定區域內的線條或筆劃（也可直接用筆尖劃過線條或筆劃進行擦除）
	全屏擦	可擦除當前圖層上的所有手寫內容
	白色	灰度選擇
	淺灰	
	深灰	
	黑色	

	套索	選中手寫內容後，可縮放、旋轉、移動、複製（含跨頁面）、剪切或刪除；也可設置為標題、關鍵字、事件、任務、鏈接或貼紙，並可識別為文本或摘錄
	圖層	可在主圖層基礎上創建最多 3 個圖層，僅在標準筆記中可用
	撤銷	可撤銷當前頁面最近 20 次操作（不包括新增、刪除圖層及範本設置）
	重做	可恢復當前頁面已撤銷的操作
	導出與分享	可將筆記內容通過二維碼分享，或導出為 PNG / PDF / TXT / DOCX ，也可將 NOTE 檔分享到 InkHub
	添加快速訪問	可將此頁或此筆記/文檔添加到側邊欄的快速訪問列表
	單指滑動翻頁	允許單指手勢在頁面內滑動翻頁
	雙指滑動翻頁	允許雙指手勢在頁面內滑動翻頁
	單指點擊翻頁	允許單指手勢在頁面內點擊翻頁（僅用於文檔）
	禁用手勢翻頁	禁用所有手勢在頁面內翻頁
	更多	展開顯示筆記或文檔內的更多功能
	全屏	點擊可進入全屏模式
	退出全屏	點擊可退出全屏模式

2.4.2 使用工具欄

➤ 工具欄的隱藏與顯示

- 1、 點擊“”或用雙指雙擊螢幕隱藏固定或懸浮工具欄

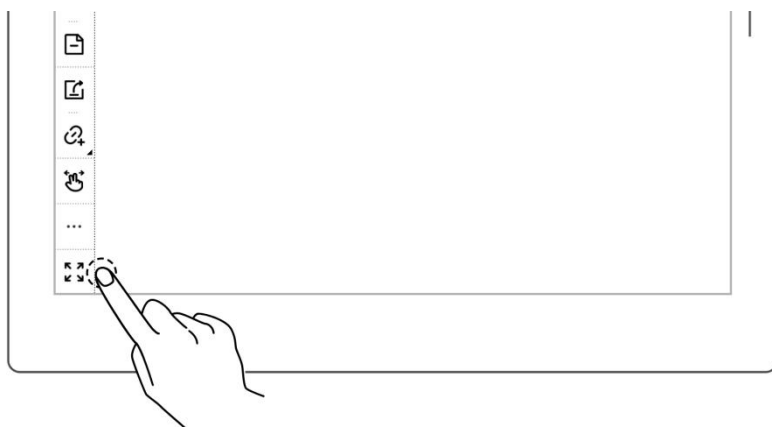

- 2、 點擊“”或再次用雙指雙擊螢幕顯示固定或懸浮工具欄

*注：可在“工具欄>更多>手勢設置”選擇開關全屏手勢和選擇顯示或隱藏“”按鈕

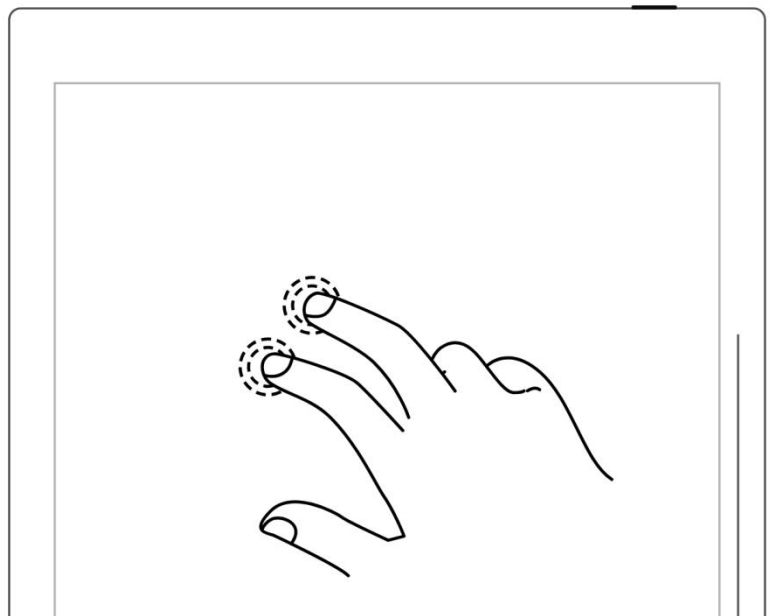

➤ 固定工具欄與懸浮工具欄的切換



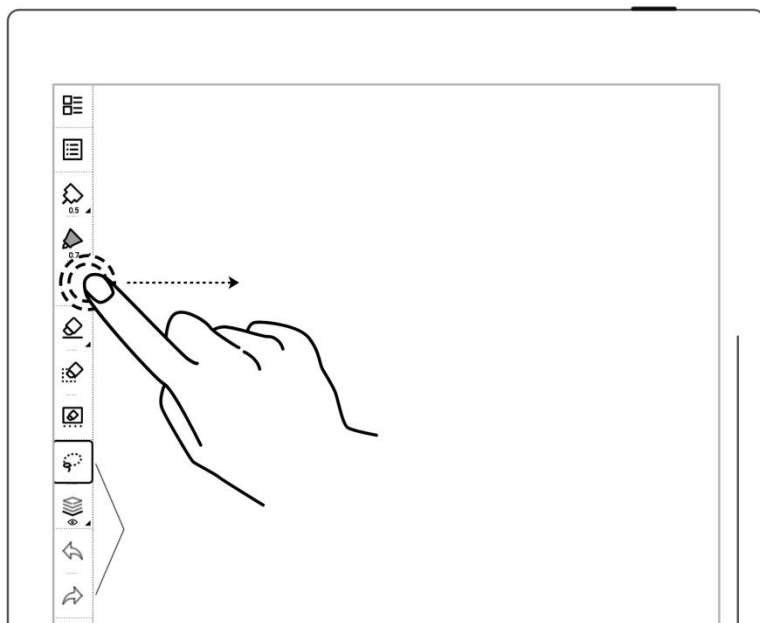

- 1、 按住固定工具欄 1-2 秒出現箭頭時，向螢幕內拖動即可切換懸浮工具欄

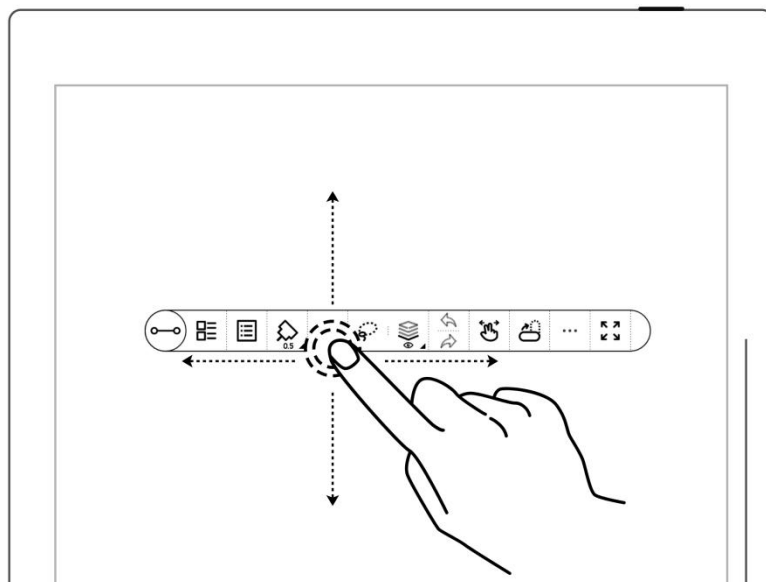

- 2、 拖動懸浮工具欄直至其觸碰到上、下、左、右螢幕邊緣可切換為固定工具欄



➤ 固定工具欄的位置切換

- 拖動工具欄到上、下、左、右下螢幕邊緣或輕點、“”、“”、“”和“”可切換工具欄位置

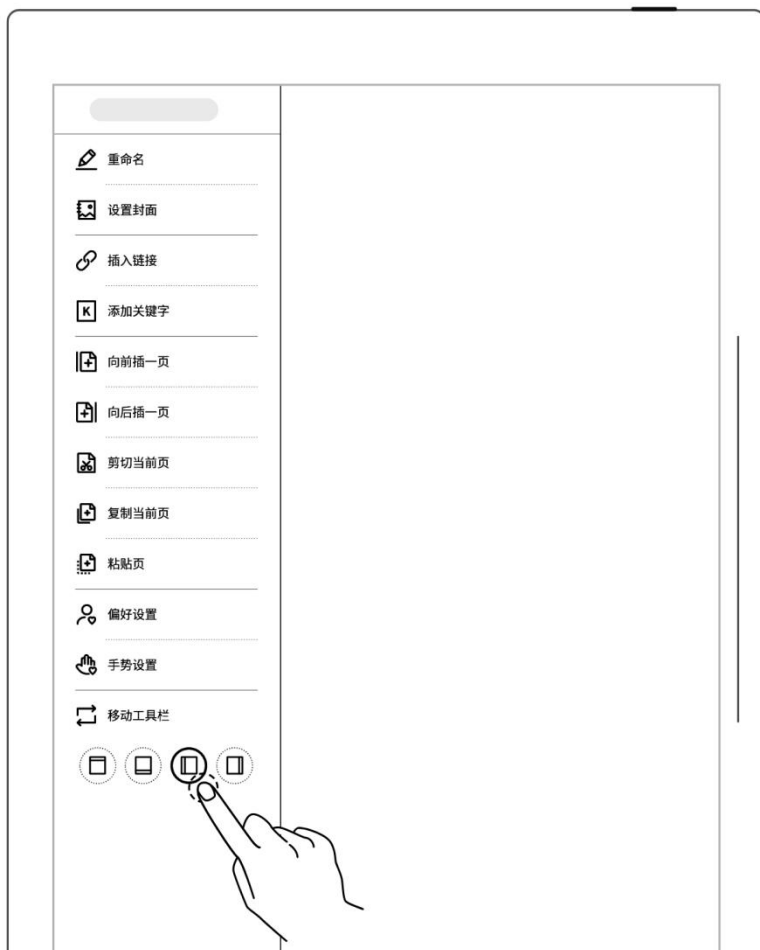

➤ 懸浮工具欄的方向切換

- 點擊“”或將縱向懸浮工具欄向上或下螢幕邊緣拖動，直至出現橫向懸浮工具欄虛線後鬆開可切換橫向（反之亦然）

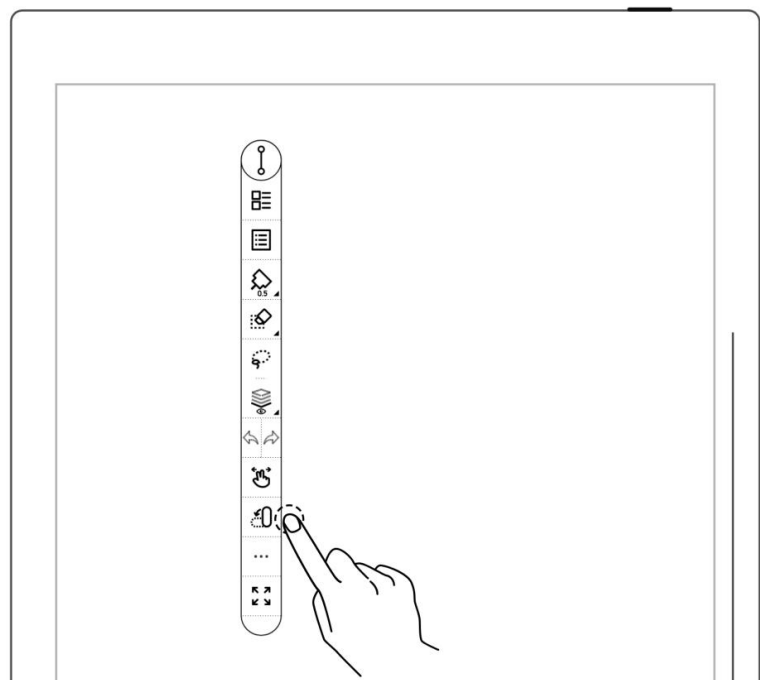

➤ 懸浮工具欄的縮短

- 點擊 “” 可縮短懸浮工具欄

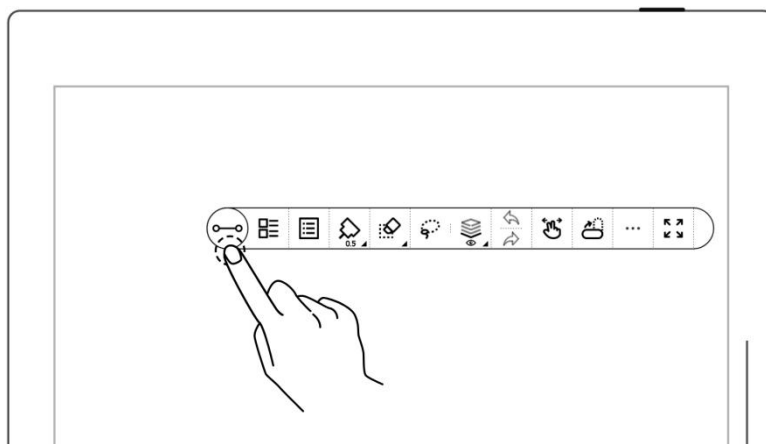

- 短懸浮工具欄上默認顯示筆和橡皮擦按鈕

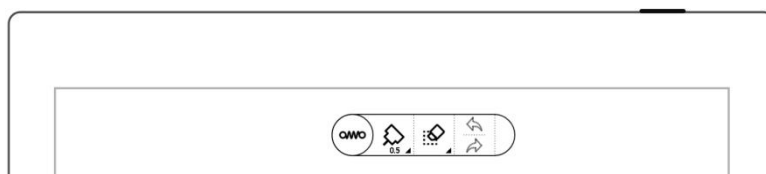

*注：可在“工具欄>更多>偏好設置”中更改為筆和套索按鈕



2.5 頁碼欄

➤ 頁碼欄介紹



< 上一頁

前往上一頁

1/1 頁碼

點擊進入頁碼快速跳轉頁面

> 下一頁

前往下一頁（在筆記最後一頁點擊此按鈕可新建頁）

➤ 頁碼欄的隱藏與顯示

1、 單指雙擊頁碼欄空白處可隱藏

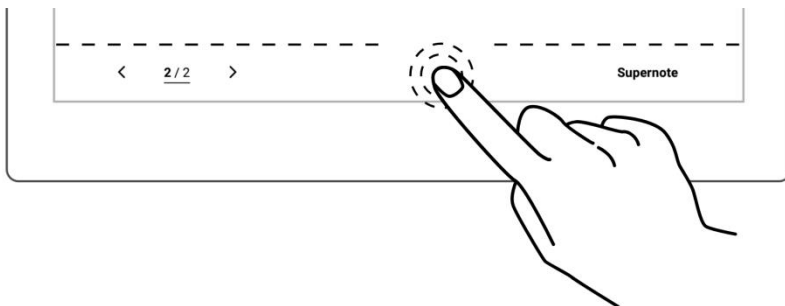

2、 再次單指雙擊頁碼欄處可顯示

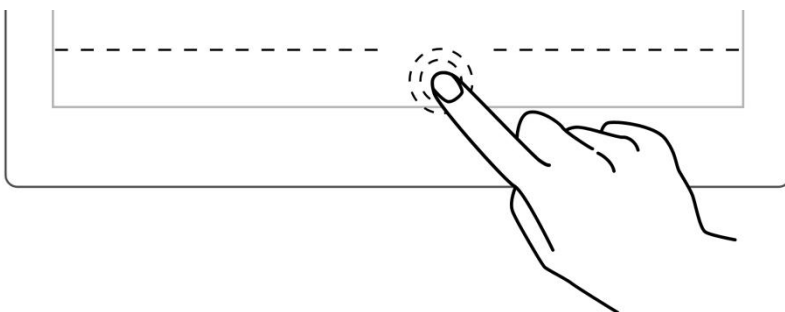

*注：可在“工具欄>更多>偏好設置”選擇將頁碼欄顯示在頂部或底部；可在“工具欄>更多>手勢設置”選擇開關頁碼欄手勢

➤ 回到跳轉前頁面

- 在打開的筆記或文檔內
- 通過標題、五角星、鏈接、頁面管理、目錄、關鍵字、書簽、旁注、頁碼、搜索跳轉後

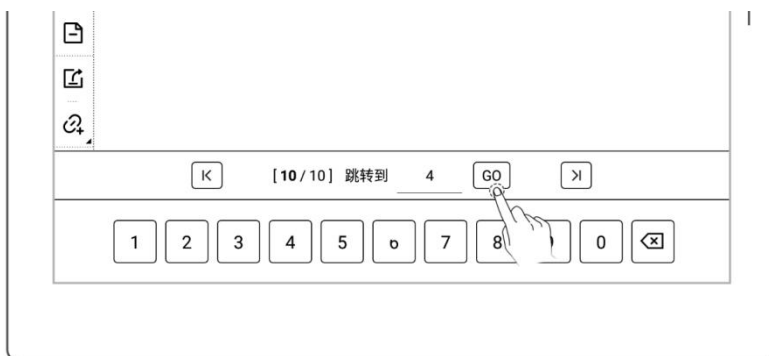

- 輕點“↶”或在上半屏範圍內向上滑動，可回到跳轉前的頁面



第 3 章 設置

3.1 語言/字型大小/日期與時間

1、 下滑打開頂部菜單欄

- 輕點 “ 設置”
- 輕點 “顯示和輸入”

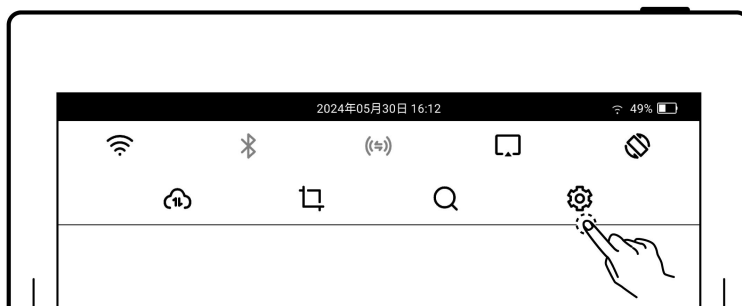

➤ 語言

1、 在顯示和輸入頁面

- 輕點 “語言設置”



2、 在語言設置頁面

- 選擇系統語言
- 選擇您常用的語言，頁面語言即隨選中語言切換



➤ 字體大小

1、 在顯示和輸入頁面

- 輕點“字體大小”



2、 在字體大小頁面

- 選擇適用您的字體大小，頁面字體大小即跟隨選中字體大小顯示



➤ 日期與時間

1、 輕點“日期與時間”



2、 在日期與時間頁面

- 可開啟或關閉聯網自動獲取時間
- 可開啟或關閉 24 小時顯示



3、 手動設置時區和時間

- 關閉聯網自動獲取時間
- 選擇您所在時區
- 輕點年月日
- 輕點“▲”和“▼”或滑動調整年月，輕點日期



- 輕點“確定”



- 輕點時間
- 調整時分秒
- 輕點“確定”



3.2 手寫筆

- 校準

1、 下滑打開頂部菜單欄

- 輕點“ 設置”
- 輕點“顯示和輸入”

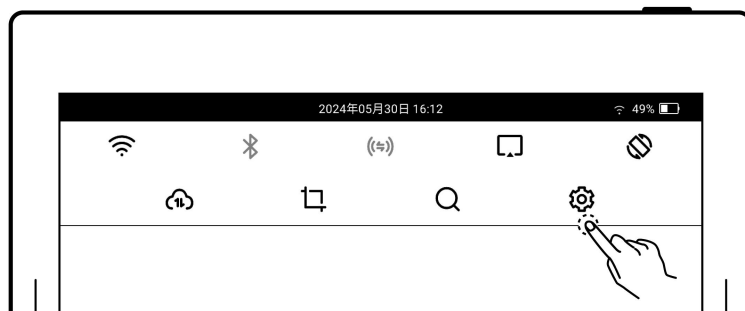

2、 在顯示和輸入頁面

- 輕點“手寫筆設置”
- 在手寫筆記設置頁面，輕點“開始校準”



3、 用筆尖跟隨螢幕依次點擊
十字中心點

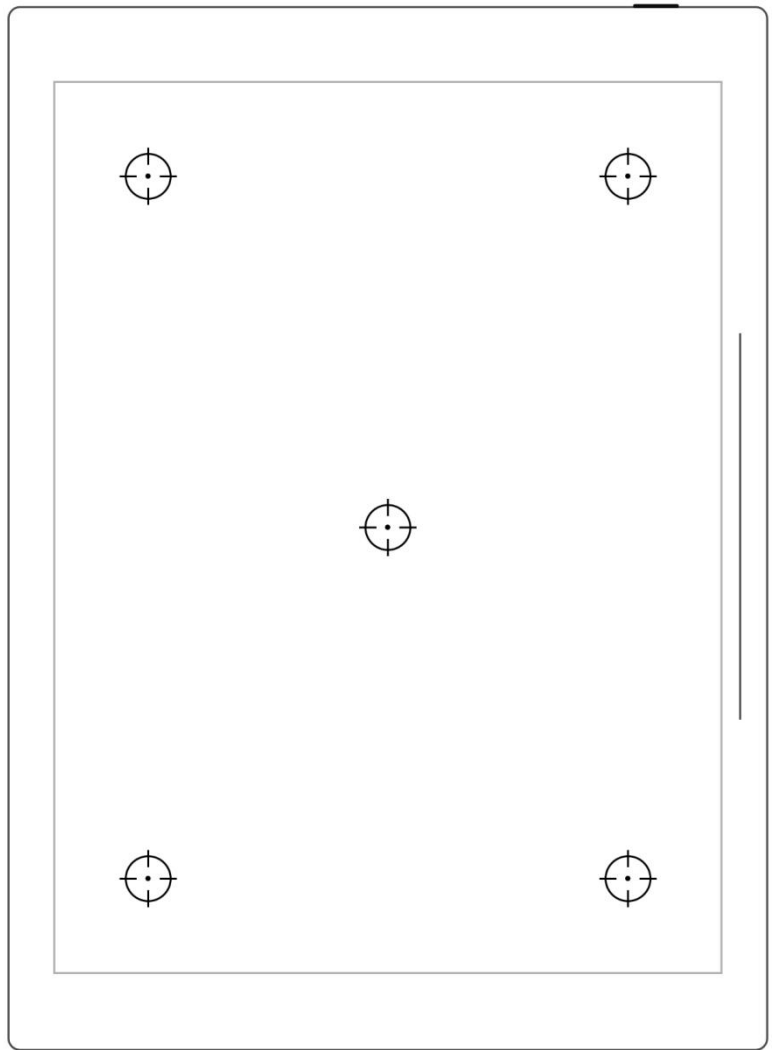

4、 校準成功後在檢測區域書寫

- 檢測區域內書寫
- 校準後輕點“確定”，如您覺得校準有誤，此處可輕點“重新校準”

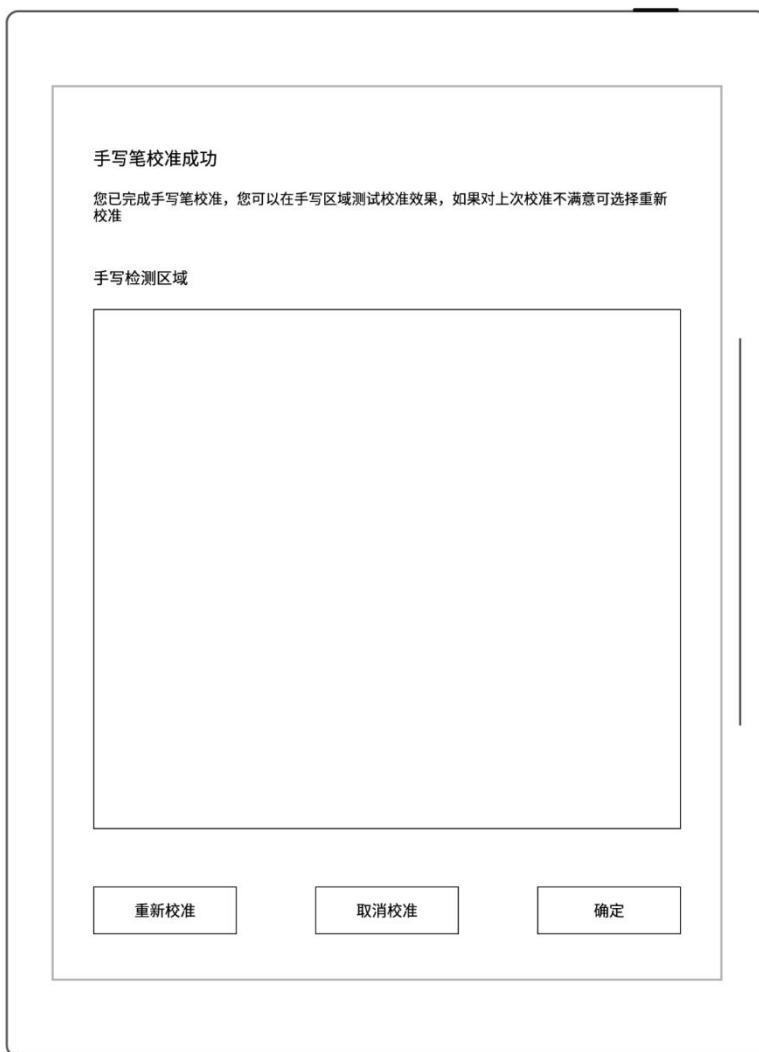

➤ 凌美筆側鍵

1、 輕點“凌美筆側鍵”



2、 選擇通過按住側鍵以啟動區域橡皮擦或套索



3.3 鍵盤

1、 下滑打開頂部菜單欄

- 輕點 “ 設置”
- 輕點 “顯示和輸入”
- 輕點 “鍵盤設置”

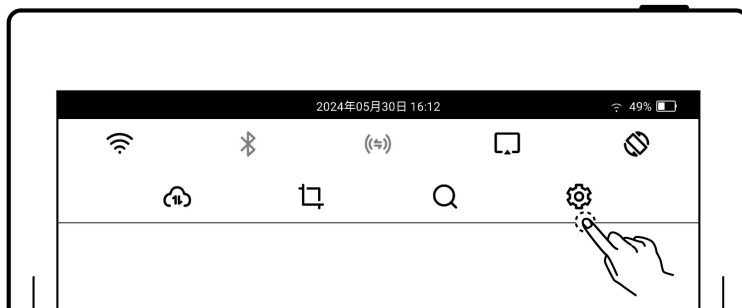

2、 或在鍵盤上長按 “” 進入切換鍵盤頁面

- 輕點 “鍵盤設置”

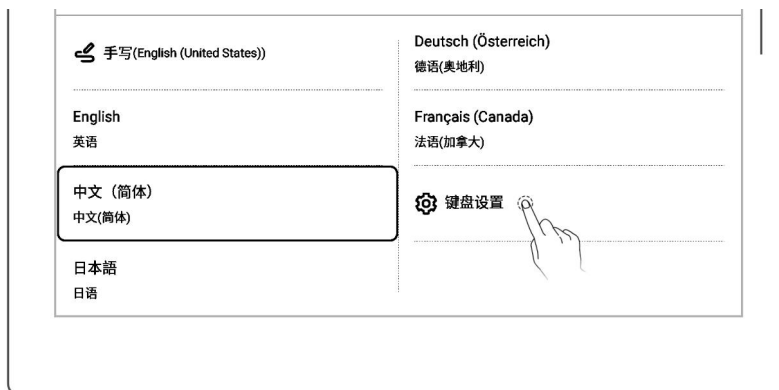
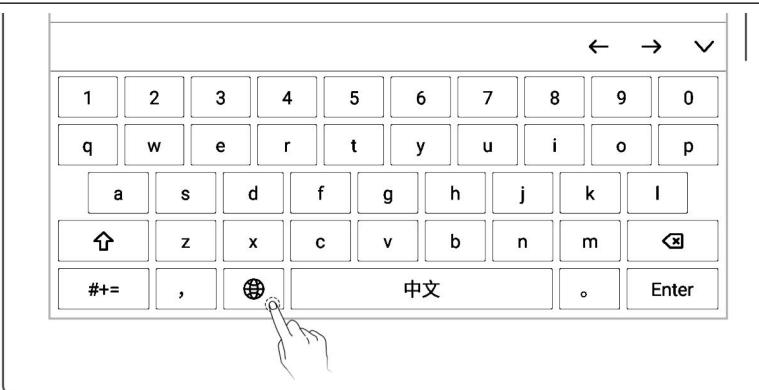

3、 添加鍵盤

- 輕點“添加鍵盤”
- 輕點“添加”（鍵盤最多支持七種語言的切換）



4、 移除鍵盤



- 輕點“移除”



5、 使用手寫鍵盤

- 在“**鍵盤**”中選擇常用的手寫識別語言。



- 可連續輕點“”直至切換至“**手寫鍵盤**”
- 或長按“”切換至“**手寫鍵盤**”
- 也可輕點“”直接進入“**手寫鍵盤**”。

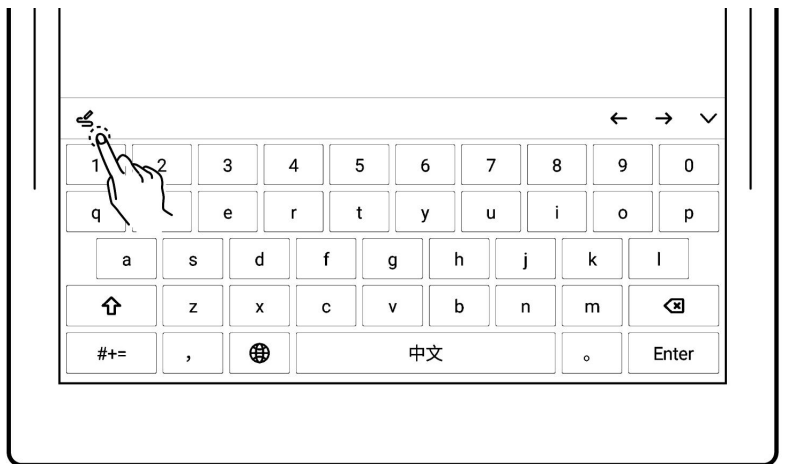

3.4 休眠顯示

➤ 最後訪問頁

- 下滑打開頂部菜單欄，依次輕點“**設置**”>“**顯示和輸入**”>“**休眠顯示**”

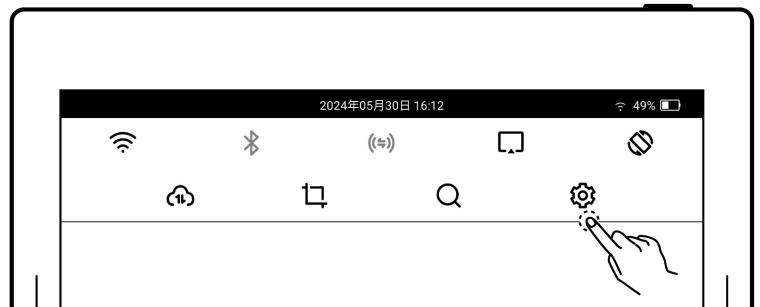



- 開啟“最後訪問頁”



➤ 圖片與格言

1、 選擇圖片

- 依次輕點“圖片與格言 > 添加圖片”，選擇圖片



- 在預覽介面可縮放和移動
- 通過“填充”和“適應”調整顯示效果
- 輕點“應用”保存



2、 調整圖片

- 輕點自定義的休眠圖片可重新進入預覽並調整
- 輕點“”可刪除自定義的休眠圖片

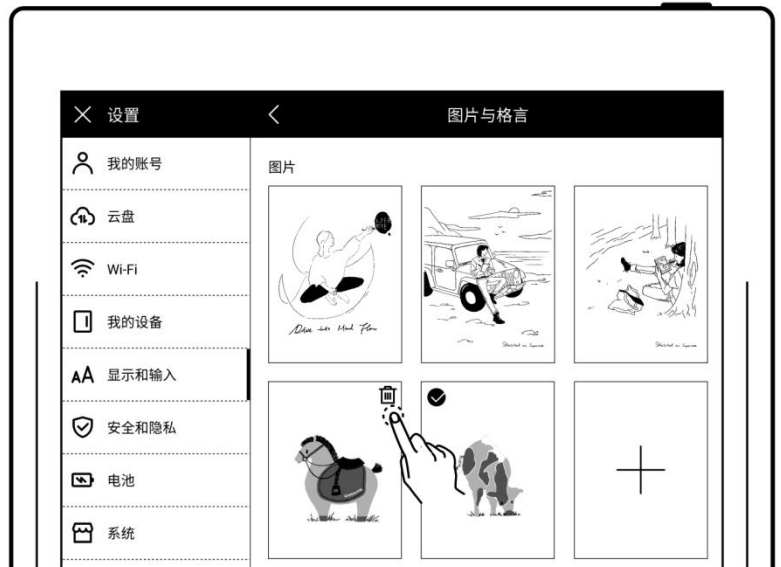

3、 格言

- 輕點“**格言**”，開啟動態格言（需在摘錄應用的“**類目**”中創建名為“**格言**”的分類）
- 可調整格言佈局

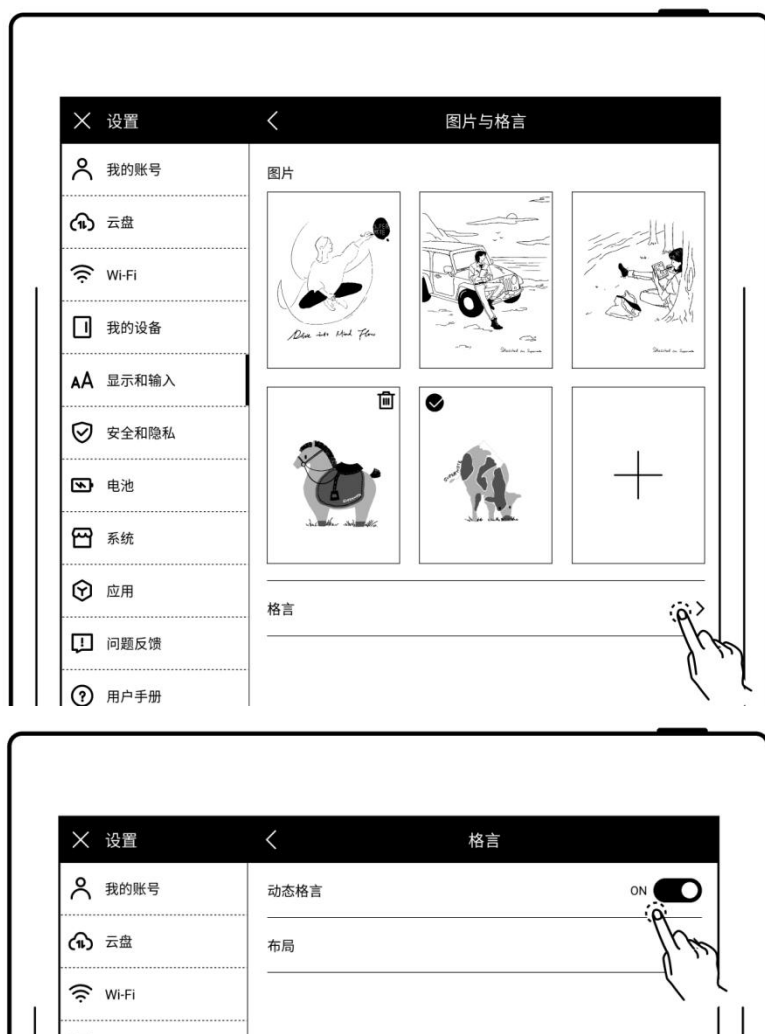

*注：僅支持 PNG、JPG、JPEG、WEBP 和 BMP 格式的圖片。

3.5 低功耗

以下設置，可以幫助設備降低功耗

➤ 設置自動休眠時間

1、 下滑打開頂部菜單欄

- 輕點“ 設置”
- 輕點“**電池**”

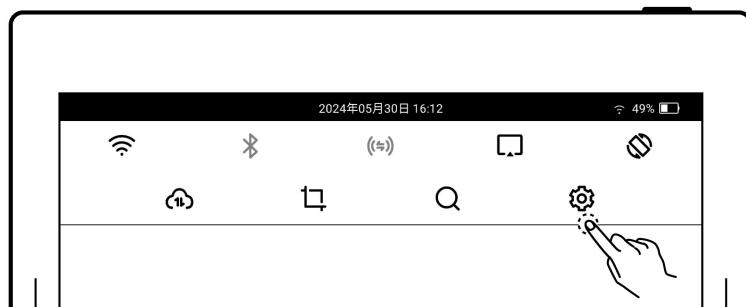

2、 在電池頁面

- 輕點“自動休眠”
- 選定一個適合您的休眠時間



➤ 設置自動關機時間

- 輕點“自動關機”
- 選定一個適合您的自動關機時間



➤ 開啟空載後停止

- 輕點“空載後停止”，置“ON”狀態



3.6 雲盤

您可選擇 Supernote Cloud、第三方雲或私有雲來同步您在 Supernote 上的檔。其中

Supernote Cloud 與私有雲支持跨設備、多端登錄同步，並可啟用自動同步。

➤ Supernote Cloud

- 下滑打開頂部菜單欄，依次輕點“設置”>“雲盤”>“Supernote Cloud”

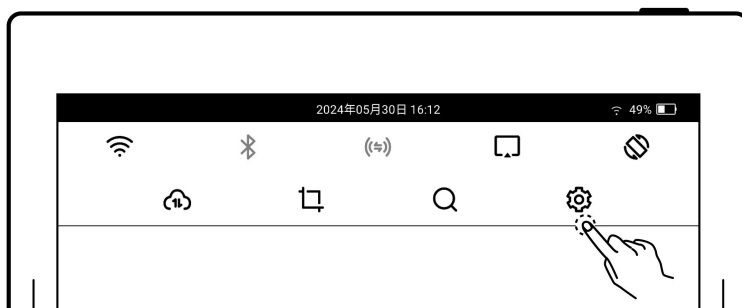

- 首次使用時，輕點“伺服器位置”，選擇合適的伺服器位置”，選擇合適的伺服器



- 選擇需同步的檔夾，輕點“保存”

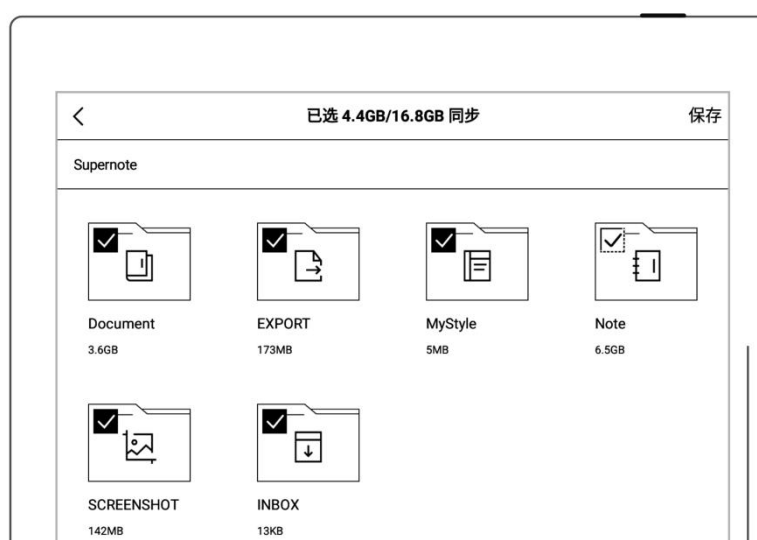

- 下滑打開頂部菜單欄，輕點“”進行同步

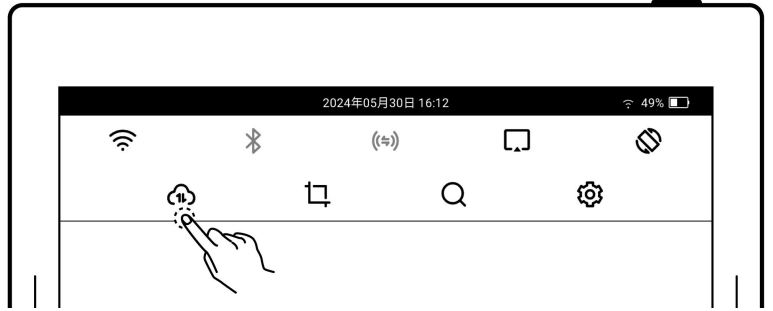

➤ 第三方雲（Dropbox / Google Drive / OneDrive）

以 Dropbox 為例：

- 下滑打開頂部菜單欄，依次“ 設置” > “雲盤” > “Dropbox” > “授權”



- 使用手機掃碼或在 PC 端流覽器輸入

<https://bind2dropbox.supernote.com.cn>



- 輸入設備上顯示的隨機碼並獲取授權



- 登錄 **Dropbox** 帳戶完成授權後，返回設備配置同步檔夾。（由於第三方雲盤與設備的存儲空間不同，選定檔夾的大小可能會受到限制）

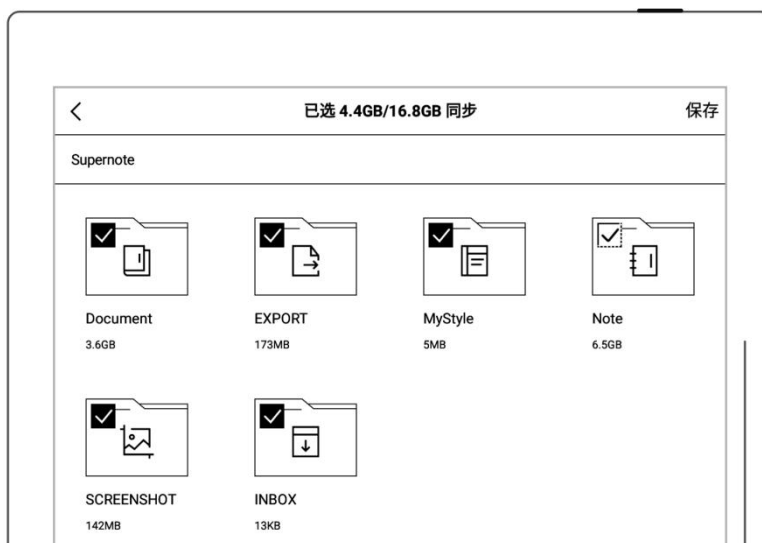

說明：“”圖示為 **Dropbox** 雲端創建，代表尚未同步到設備上的檔夾

- 下滑打開頂部菜單欄，輕點“”進行同步

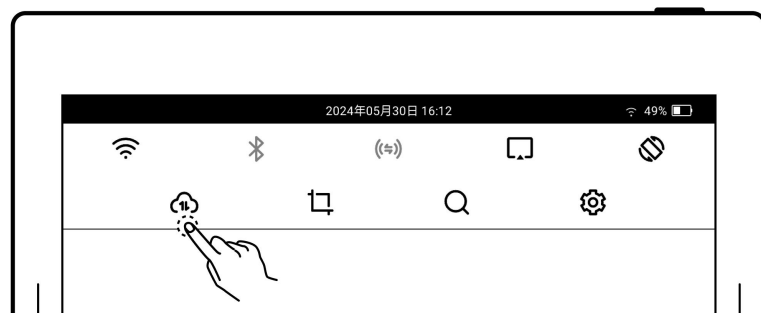

*注：當配置完成併發起同步後，系統會在您的雲盤中自動創建名為 **“Supernote”** 的主同步檔夾，請勿刪除、重命名或移動。

➤ 私有雲

- 下滑打開頂部菜單欄，依次輕點“ 設置”>“安全和隱私”



- 輕點“私有雲”，置“ON”狀態

- 輸入伺服器地址與登錄資訊，登錄成功後可配置同步檔夾



- 下滑打開頂部菜單欄，輕點“”進行同步

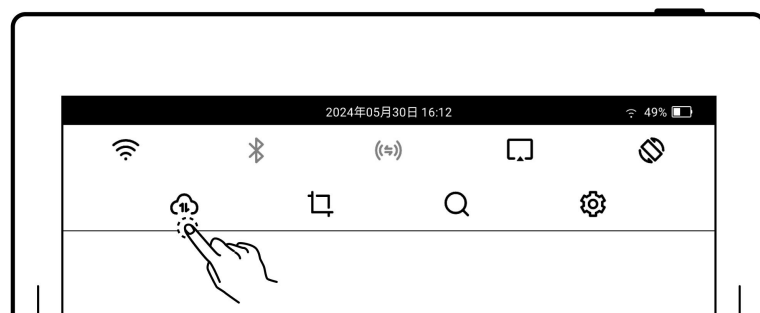

3.7 第三方應用

進入第三方應用需要先確保 Wi-Fi 連接。

1、 下滑打開頂部菜單欄

- 輕點“ 設置”
- 輕點“應用”

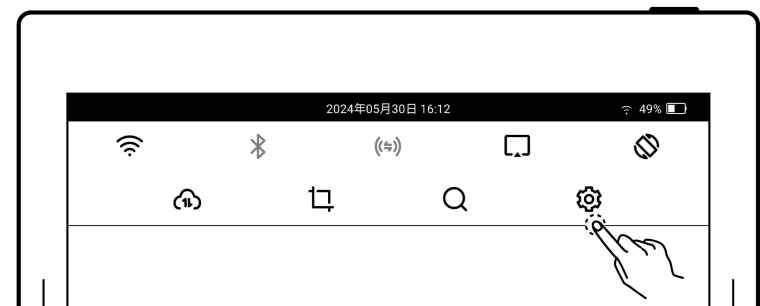

2、 第三方應用商店

- 輕點“應用商店”
- 選擇您需要的應用，輕點“下載”，安裝成功後，可輕點“打開”使用
- 安裝成功的 APP 在側邊欄中顯示



3、 第三方應用管理

- 輕點“應用管理”
- 選擇您需要卸載的應用，輕點“卸載”

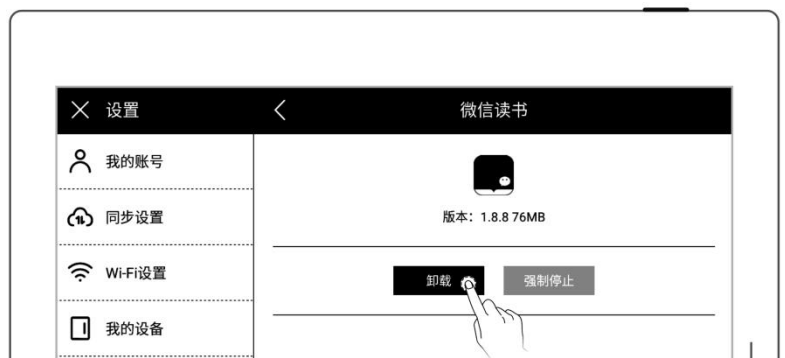

3.8 自定義側邊欄

1、 下滑打開頂部菜單欄

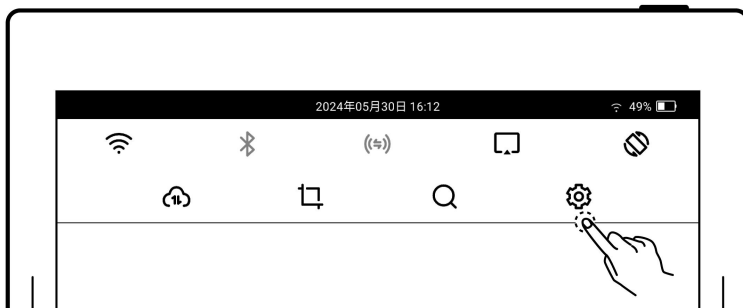

- 輕點 “ 設置”
- 輕點 “應用”



2、 輕點 “側滑欄標籤配置”



3、 自定義側邊欄上的應用和 排序

- 輕點 “”，添加應用到側邊欄中
- 輕點 “”，從側邊欄中移除
- 輕點上下箭頭，可調整標籤的位置



3.9 藍牙

2、 下滑打開頂部菜單欄

- 輕點 “ 設置”
- 輕點 “我的設備”
- 輕點 “藍牙”

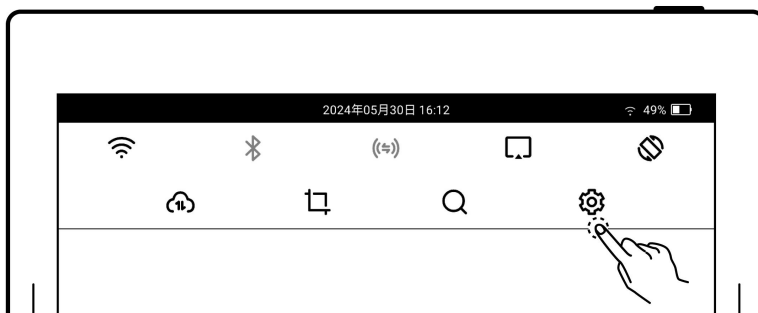

3、 在“藍牙”頁面

- 輕點藍牙開關，置 “ON” 狀態
- 輕點 “掃描”
- 輕點要配對的設備，根據提示資訊輸入配對碼進行配對（如果需要）



*注：支持閱讀 PDF、EPUB、CBZ、FB2、XPS 文檔時使用藍牙左右翻頁；在頂部

菜單欄長按 “ 藍牙” 可進入 “藍牙” 頁面

第 4 章 寫與畫

4.1 新建筆記

- 1、 在側邊欄中，輕點“新建筆記”



- 2、 或在側邊欄中輕點“檔管理”進入“我的檔”頁面，在任意檔夾內輕點“新建筆記”

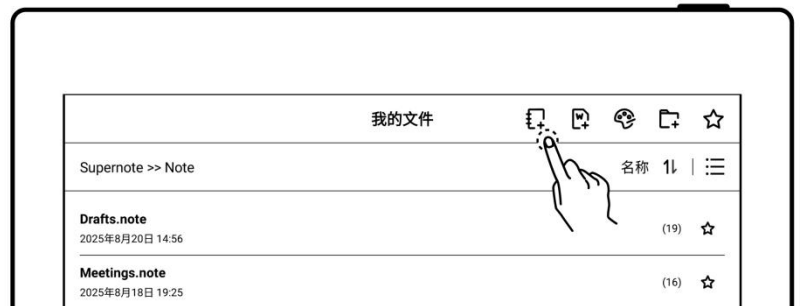

- 3、 輸入新筆記名稱或者使用默認名稱。選擇筆記類型，輕點“創建”。

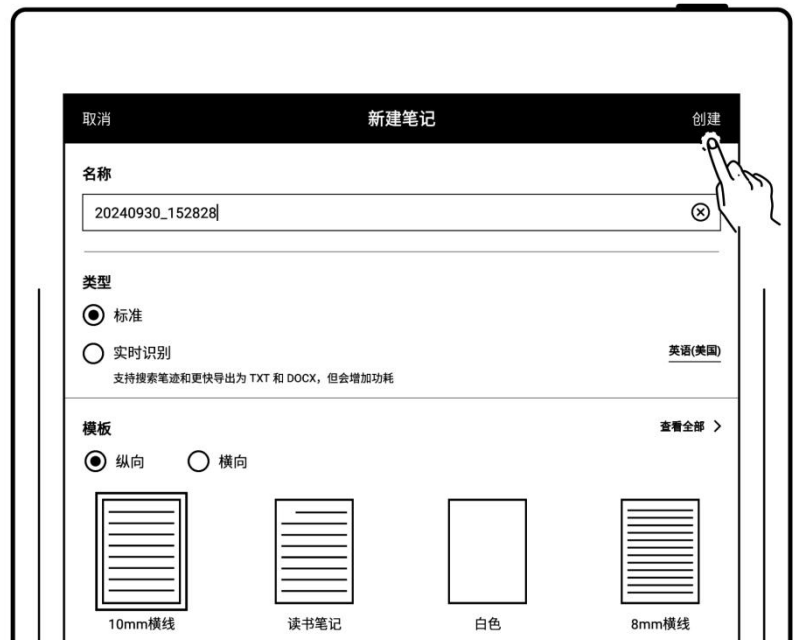

4.2 即時識別筆記

此類型筆記在檔管理中帶“”標識，支持搜索筆跡，但不支持圖層功能

1、 新建即時識別筆記

- 新建筆記時選擇即時識別筆記類型
- 選擇識別需使用的語言（不可更改已創建筆記的識別語言）

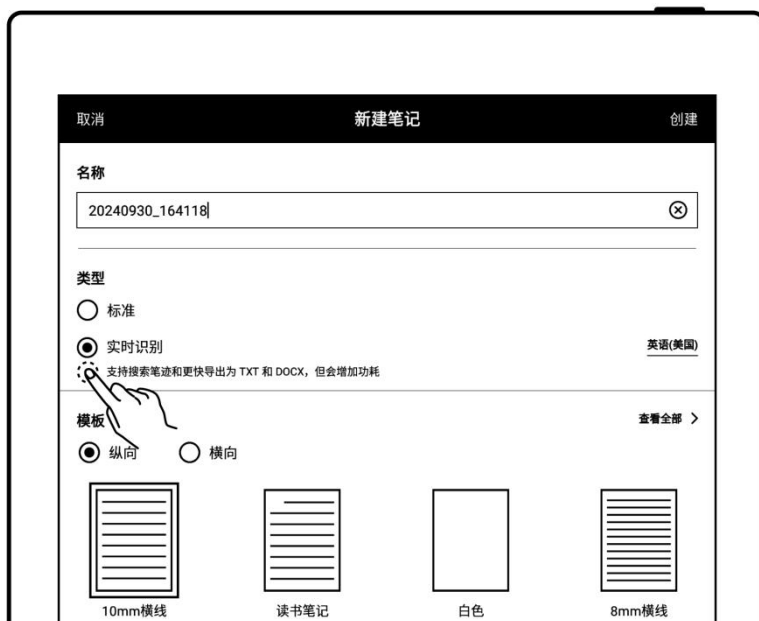

2、 查看識別結果

- 輕點“”查看識別結果

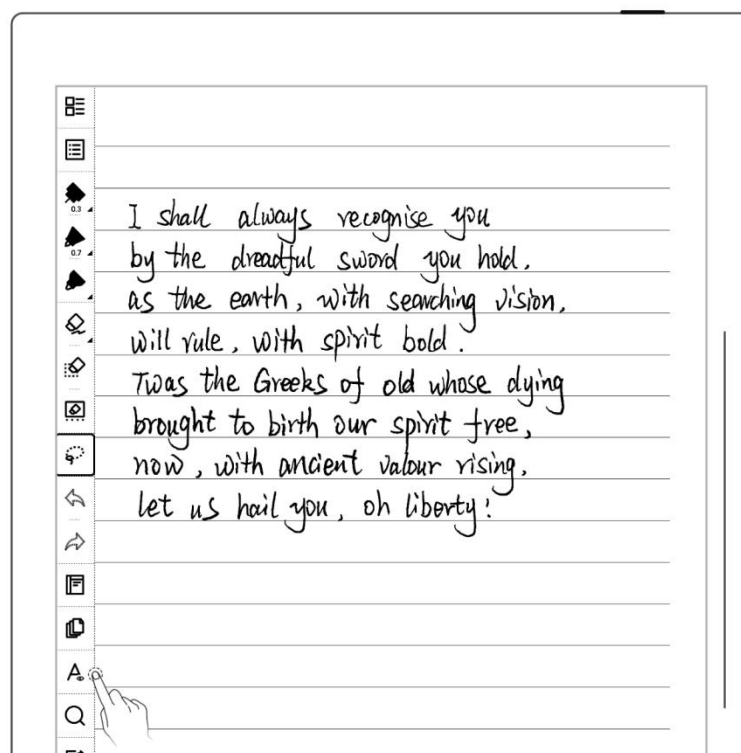

- 輕點 “” 可重新識別當前頁
- 輕點 “” 可查看後臺識別進程



3、 导出识别结果

- 在识别结果页面轻点 “” 或在工具栏轻点 “ **Export & Share**” 进入导出页面
- 选择导出 **TXT** 或 **DOCX**
- 选择排版设置

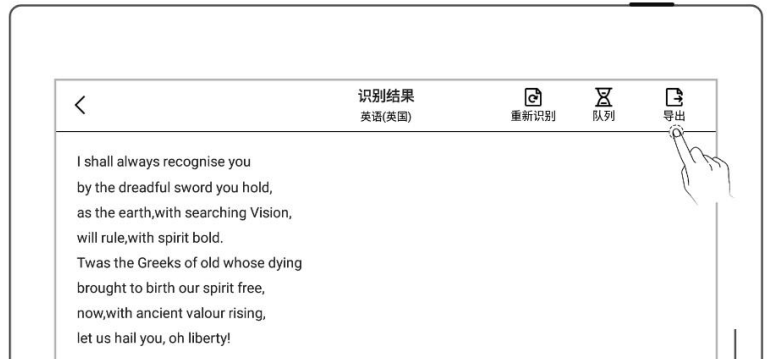

4、 搜索笔迹

- 轻点 “”
- 在搜索页面可搜索已识别笔迹

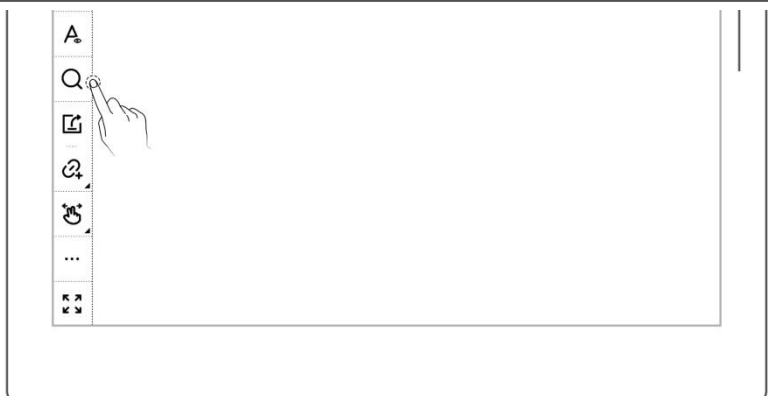

注：以下操作會影響識別效率：複製、粘貼、剪切、放縮筆跡；複製或移動標準筆記頁到即時識別筆記中

4.3 重命名筆記

1、 輕點工具欄 “...”更多”

- 輕點 “ 重命名”
- 在彈窗中輸入新的檔案名，輕點 “確定”

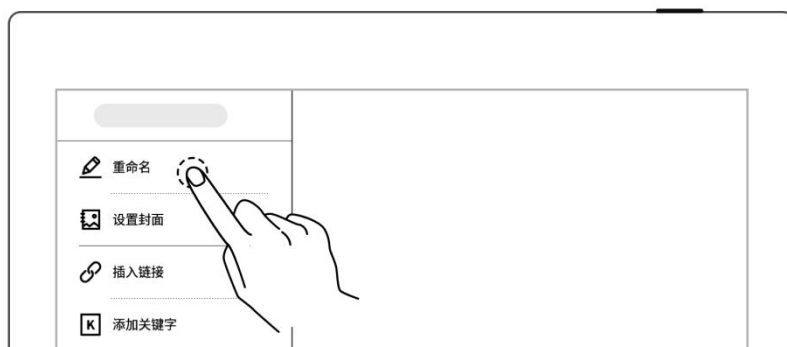

注：檔案名稱既不支持首尾空格，也不可包含“\/:?” <>|等特殊符號。

4.4 設置封面

1、 輕點工具欄 “...”更多”

- 輕點 “ 設置封面”

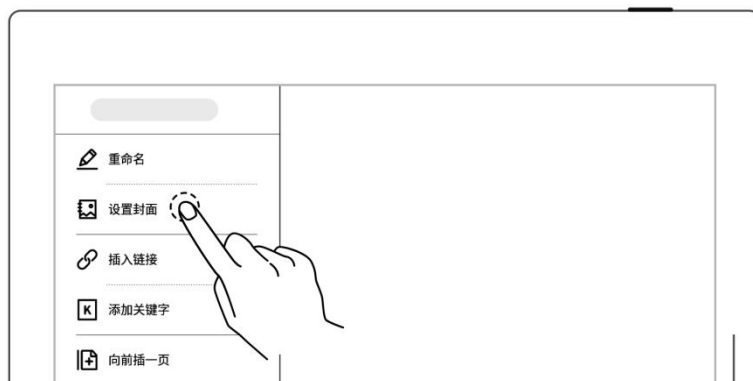

2、 設置封面

- 輕點切換 “選擇筆記” 與 “選擇圖片”（圖片為我的檔裏的所有圖片）
- 輕點選中筆記頁或圖片
- 輕點 “應用”



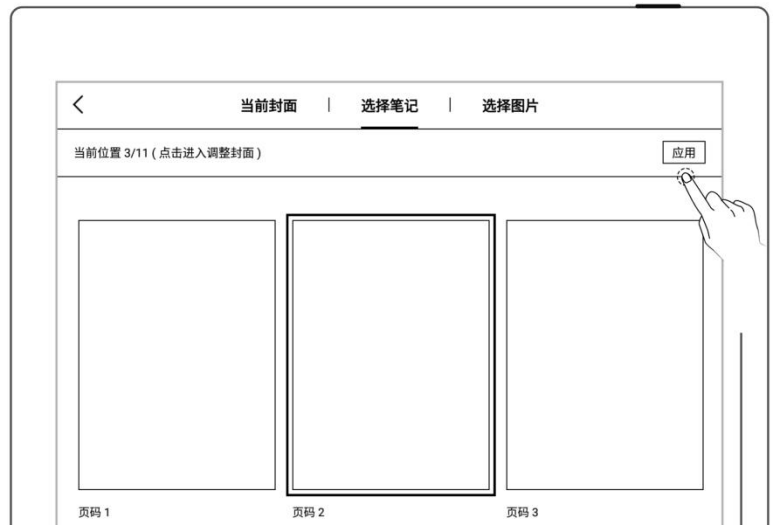

3、封面調整



- 輕點選中筆記頁或圖片
- 再次輕點進入預覽圖
- 預覽圖可放大、縮小、移動，以及輕點“填充”、“適應”，來調整封面
- 輕點“確定”





*注：刪除當前封面會恢復默認最後一頁作為封面；可從我的檔選擇圖片作為封面；封面僅支持 PNG、JPG、JPEG、WEBP 和 BMP 格式的圖片。

4.5 更換範本

- 輕點“ 範本”
- 或在頁面管理內選擇頁後
輕點“ 範本”

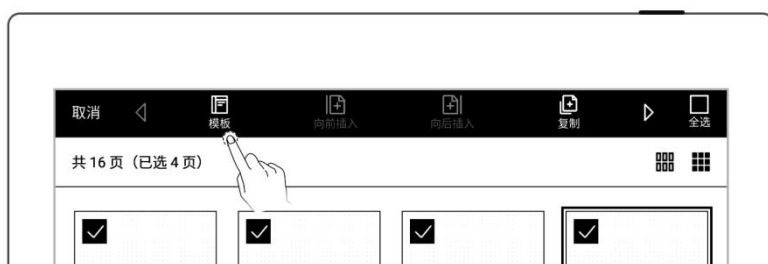
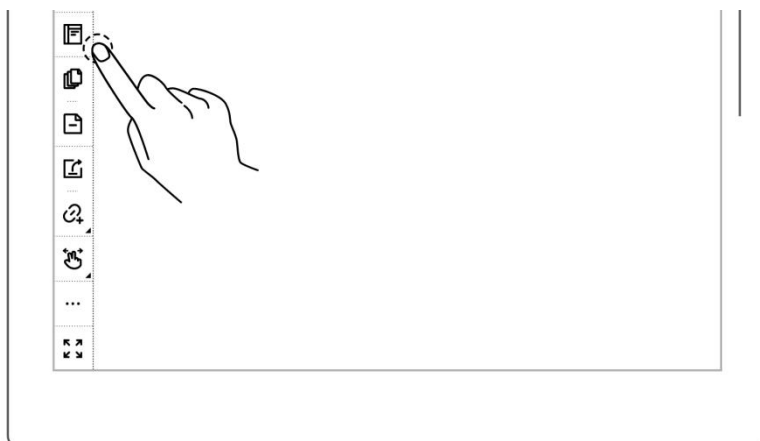

➤ 內置範本

- 輕點範本直接應用

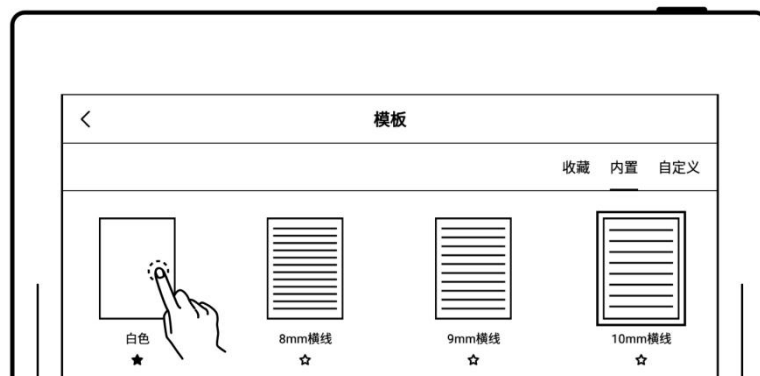

➤ 圖片

- 輕點圖片直接應用

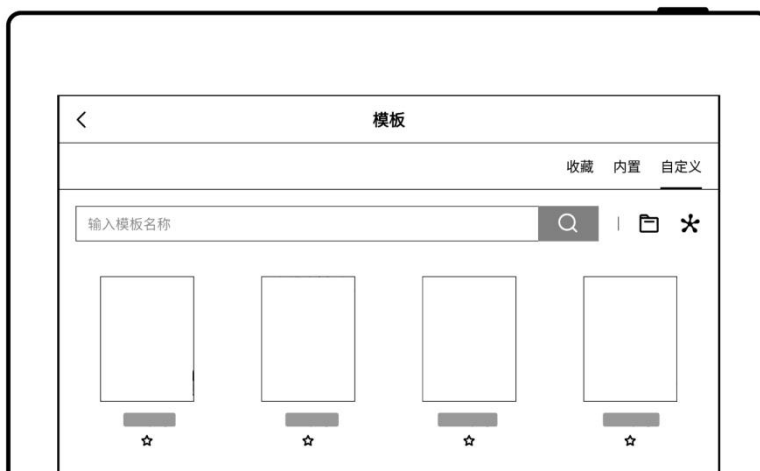



➤ PDF

- 輕點“自定義”可直接選擇，也可從 **MyStyle** 檔夾中選擇，或前往 **InkHub** 下載。
- 輕點 **PDF**，進入頁面管理選擇頁
- 輕點“ 應用為範本”（注：支持嵌入原 **PDF** 的鏈接跳轉）

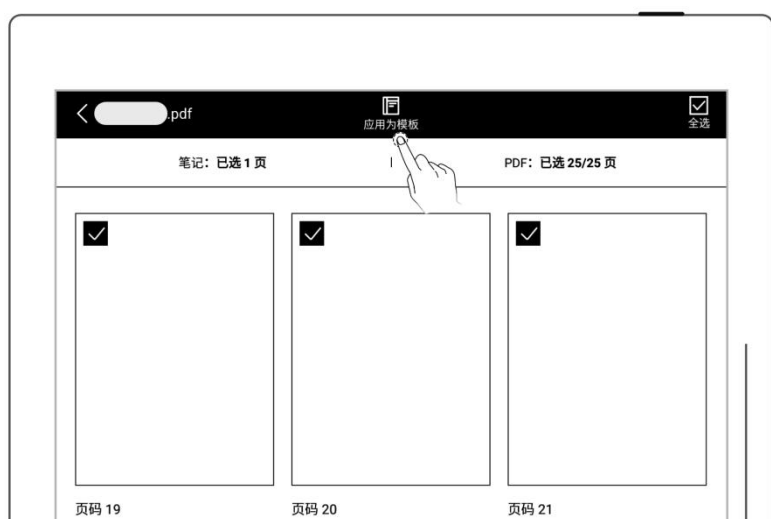
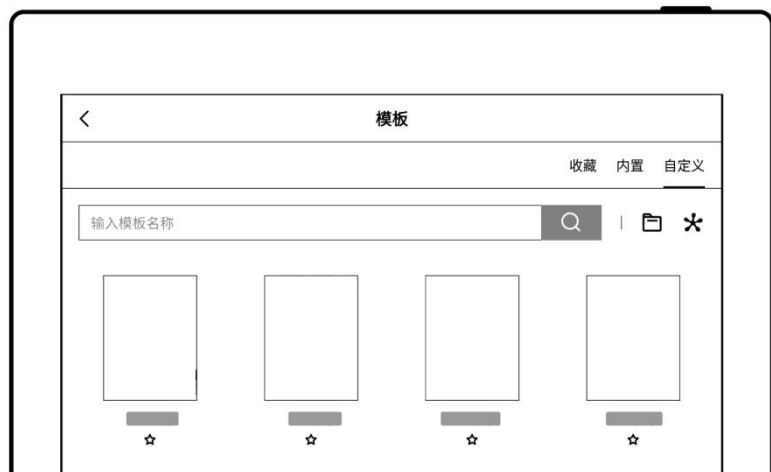

注：支持導入自定義的圖片和 **PDF** 範本，請查閱[如何製作自定義的圖片範本章節](#)

4.6 使用圖層

圖層通常適用於繪畫場景，在設備上您可新增三個圖層，來進行創作。

- 輕點 “ 圖層”
- “主圖層” 主要為文字書寫層，僅可在此圖層設置筆記的標題和關鍵字、設為鏈接和日曆事件標題（請參閱 “[使用標題](#)” 章節、“[使用關鍵字](#)” 章節 “[使用鏈接](#)” 章節和 “[識別為事件標題](#)” ）





1、 增加、刪除、顯示和隱藏圖層

- 輕點 “” 添加圖層
- 輕點 “” 刪除選中圖層
- 輕點 “” 隱藏圖層，輕點 “” 顯示圖層



2、 調整圖層順序

- 輕點 “” 和 “” 調整選中圖層的上下位置

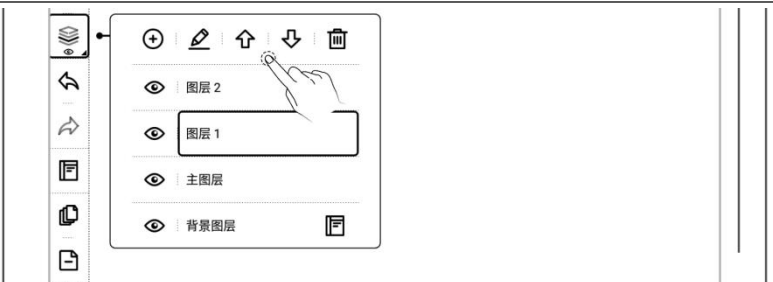

3、 圖層重命名

- 輕點 “”
- 在彈窗中輸入新名稱，輕點 “確定” 重命名選中圖層

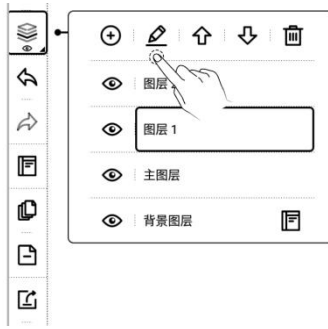

4.7 使用標題

1、 創建標題

- 輕點 “ 套索”，用筆圈選手寫筆跡

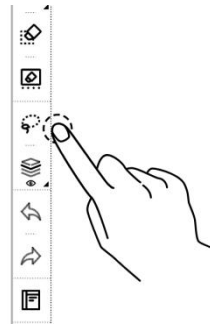

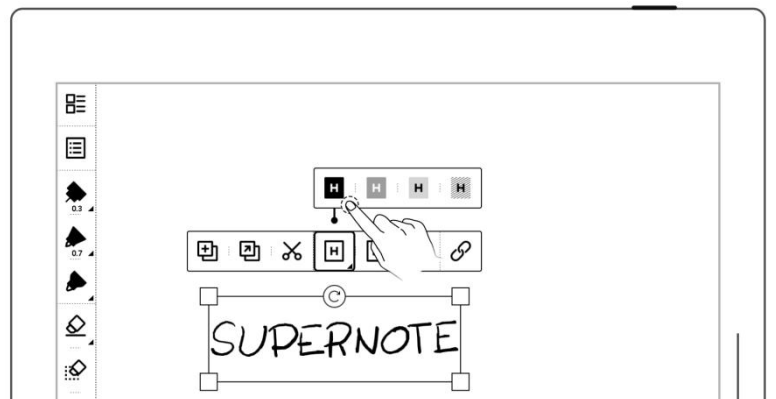
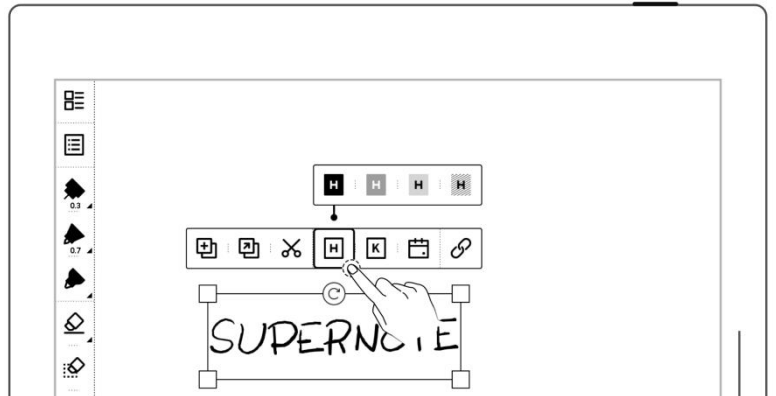

- 輕點 “”，選擇標題樣式

*注：設為標題的筆跡區域不可再書寫

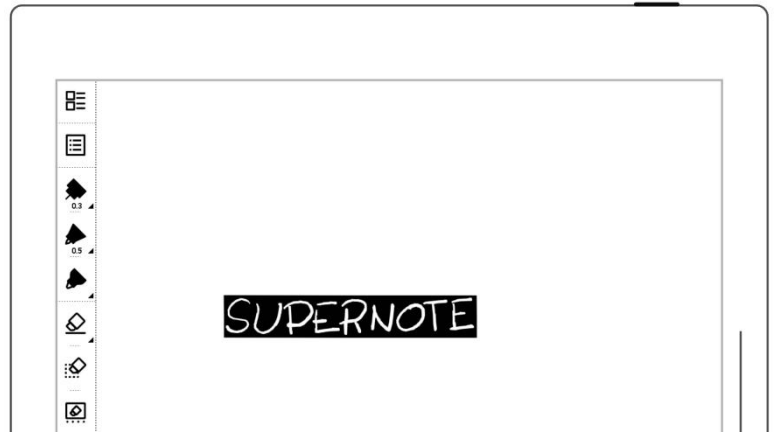





2、 查看標題

- 輕點“ 導航窗口”
- 選擇“ 標題”



3、 刪除標題

- 使用套索圈中或用筆長按
單個標題後，輕點“”
- 也可在導航窗口的標題頁面輕點“”。

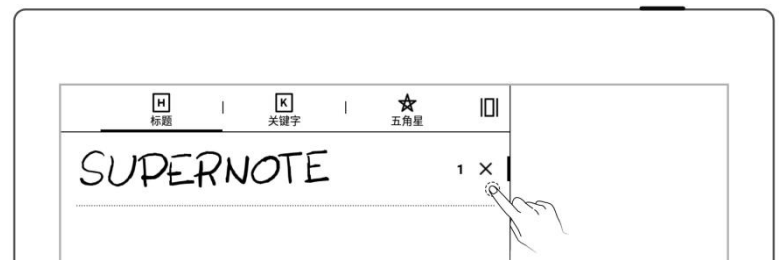
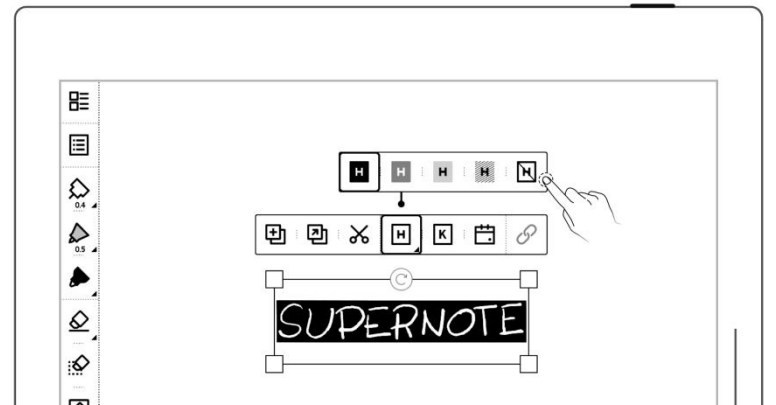

*注：設為標題功能僅限在“主圖層”中有效。

4.8 使用關鍵字

可對筆記或文檔頁面書寫的內容，圈劃出關鍵字進行識別，以便快速搜索與關鍵字相關的檔頁。以下以“筆記”為例：

1、 添加關鍵字

- 圈選需創建關鍵字的筆跡後，輕點“**K**”
- 或輕點“**...**更多”後，輕點“**K** 添加關鍵字”
- 通過鍵盤輸入後輕點“添加”；或直接選擇選擇最近使用

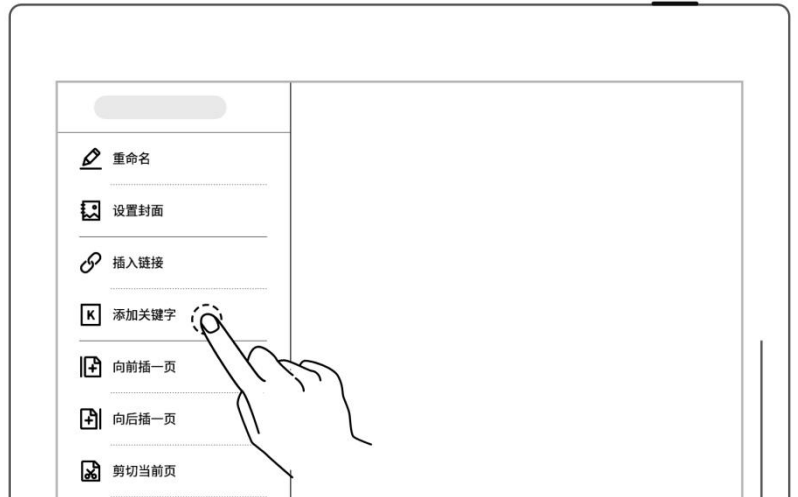
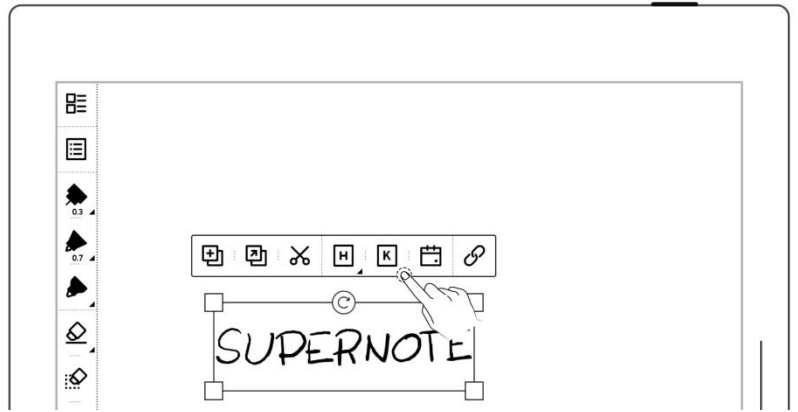

2、 查看關鍵字

- 輕點“**☰** 導航窗口”
- 選擇“**K** 關鍵字”



3、 刪除關鍵字

- 在關鍵字頁面，輕點

“✕”

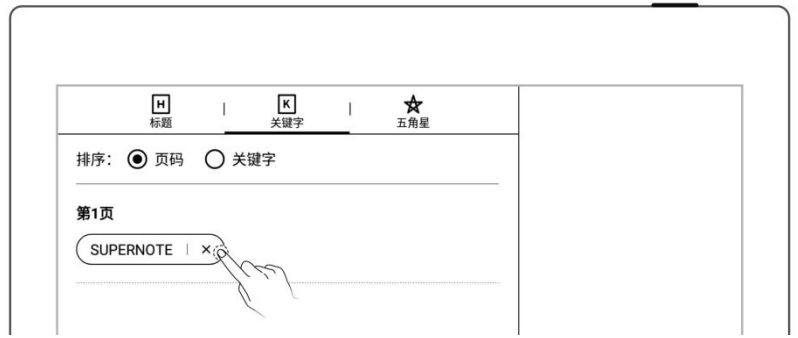

*注：筆記中設為關鍵字僅在主圖層有效。

4.9 使用鏈接

1、 插入鏈接

- 圈選需創建鏈接的筆跡或

輕點“⋯更多”，輕點

“ 插入鏈接”

- 選擇鏈接樣式和目標類型

（在“⋯更多”內直接創建鏈接時可選擇顯示的鏈接名稱）

- 選擇鏈接目標

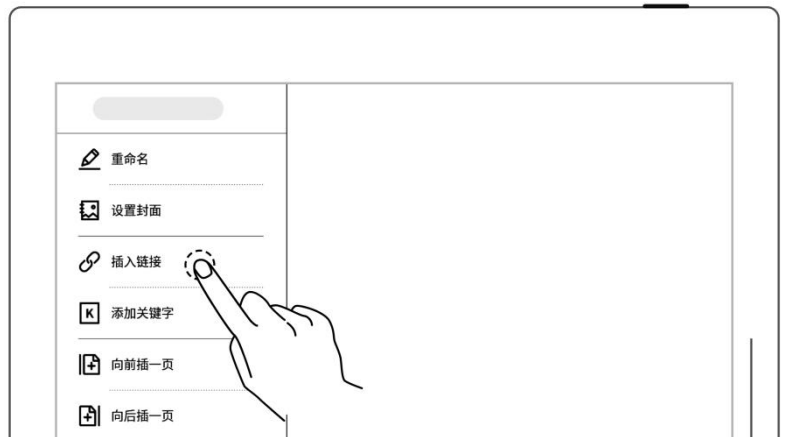
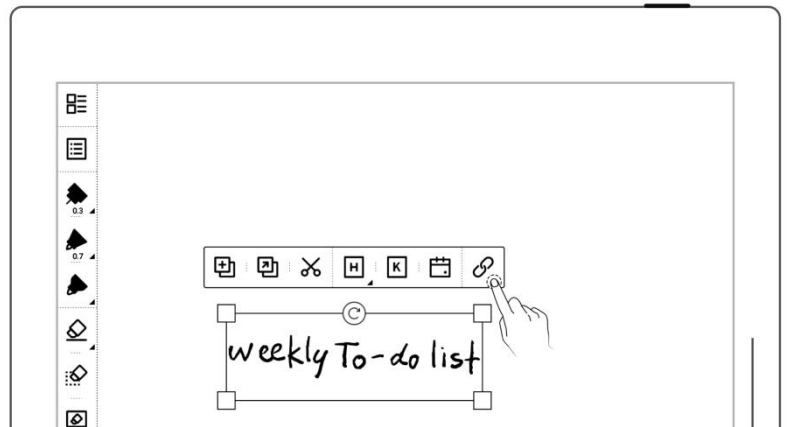

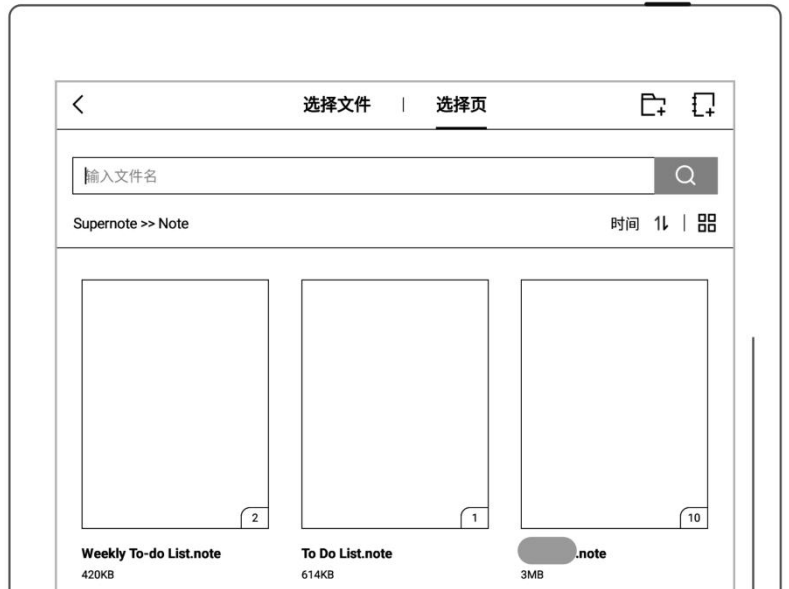

2、 編輯鏈接

- 使用套索圈中或用筆長按
單個鏈接後，輕點“”

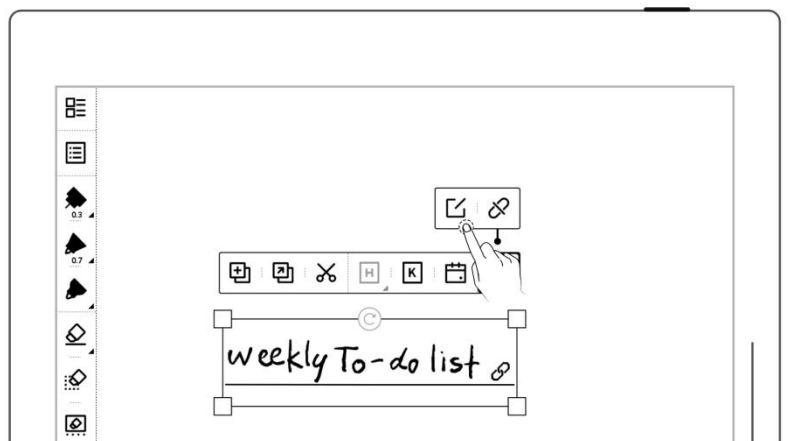

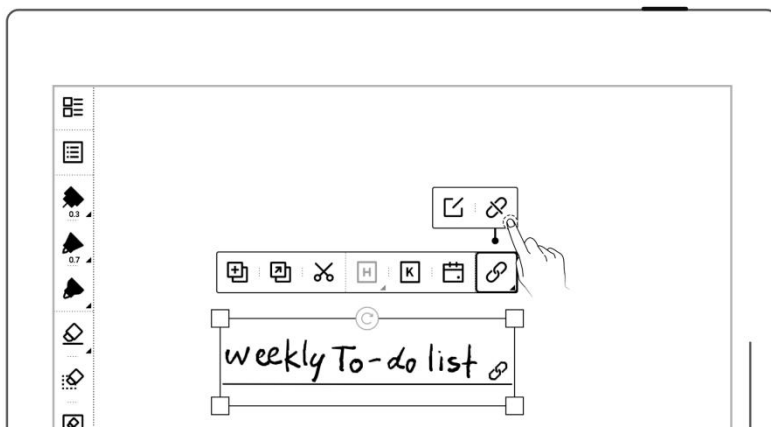

3、 取消鏈接

- 使用套索圈中或用筆長按單個鏈接後，輕點“”



4、 鏈接跳轉和返回



- 輕點鏈接處可跳轉到目標位置
- 輕點“”或在上半屏範圍內單指向上滑動可逐級返回跳轉前頁面；輕點“”可一鍵返回到跳轉前起始頁



*注：鏈接僅可在可見的主圖層上創建和點擊。（暫只可在筆記內創建）



4.10 使用文本框

1、 創建文本框

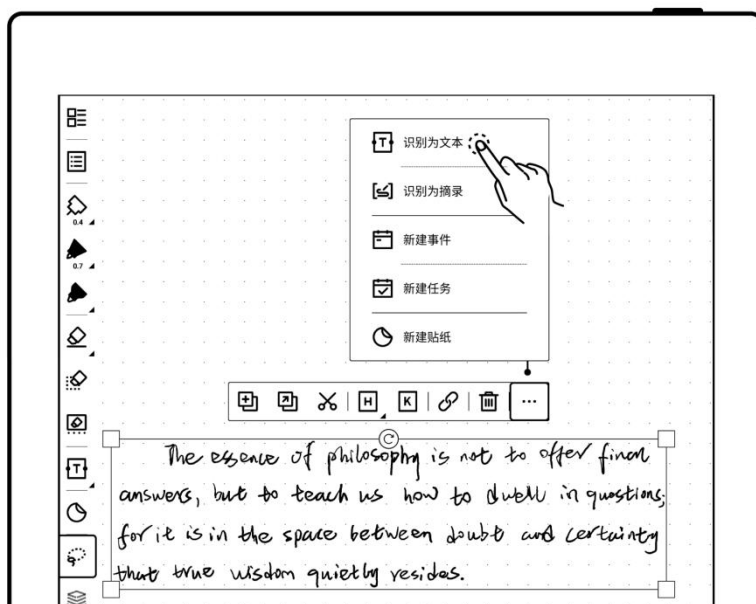
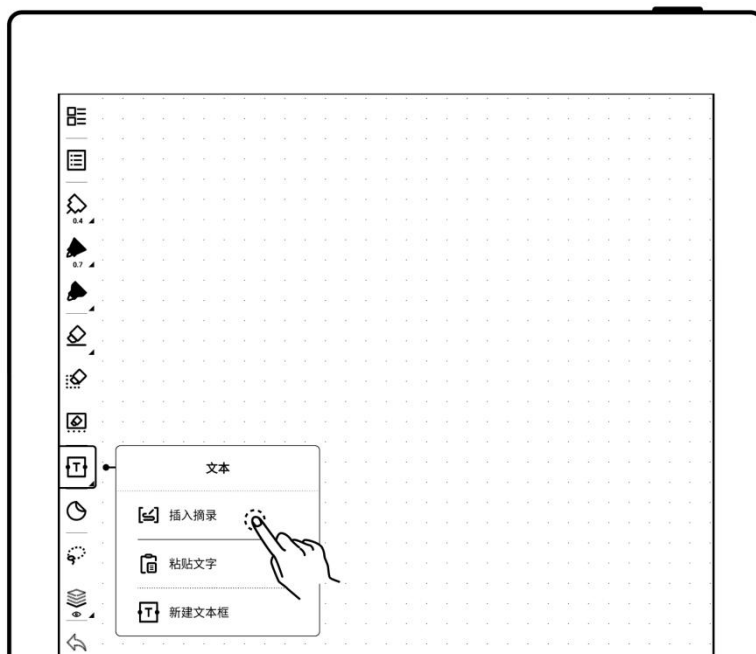
- 輕點 “ 文本” 工具，可選擇插入摘錄、粘貼文本或新建文本框
- 也可使用 “ 套索” 圈選筆跡，並選擇 “ 識別為文本” 創建文本框



2、 編輯文本框

- 可用單指雙擊或用筆長按文本框進入編輯模式
- 也可使用 “ 套索” 工具選中文本框點擊 “ 編輯文本” 進入編輯模式

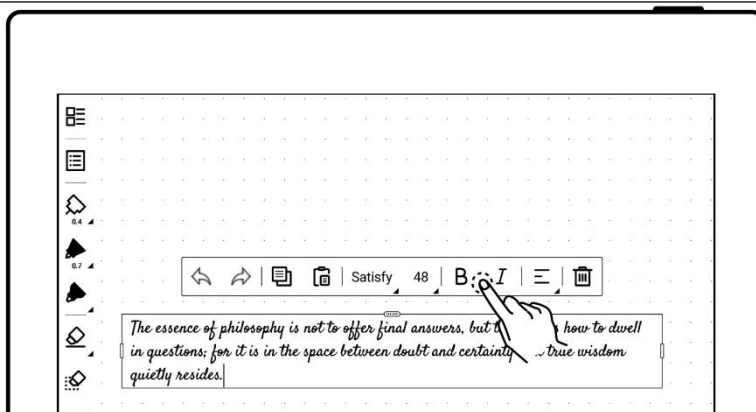

- 進入編輯模式可調整字體和字型大小，並支持加粗、傾斜或刪除文本

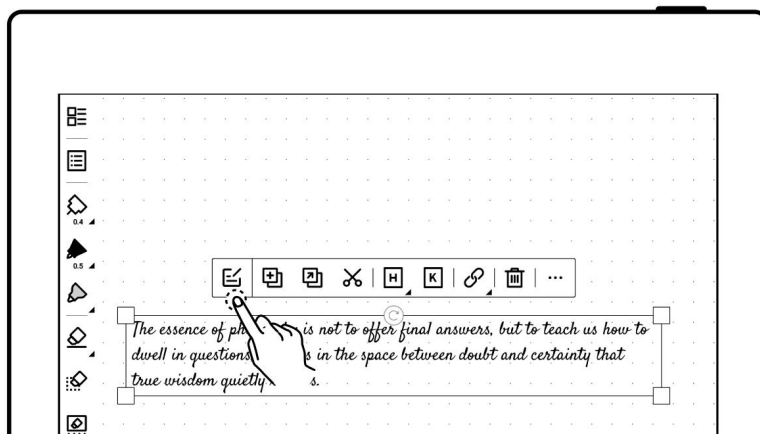

3、 調整文本框

- 在編輯模式下，可用筆移動或調整大小
- 也可使用“ 套索”工具調整其位置或尺寸

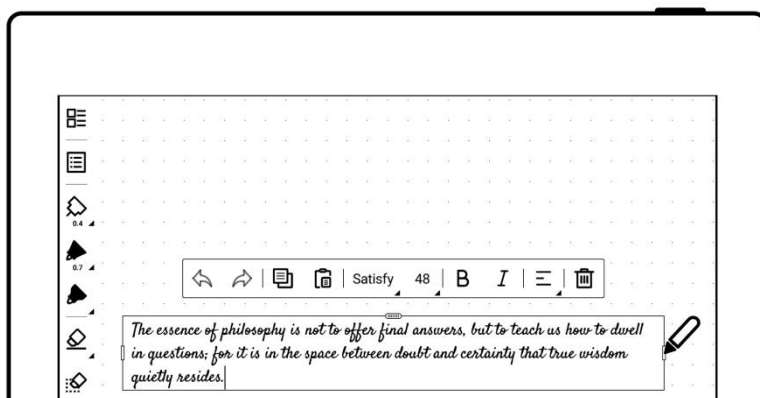

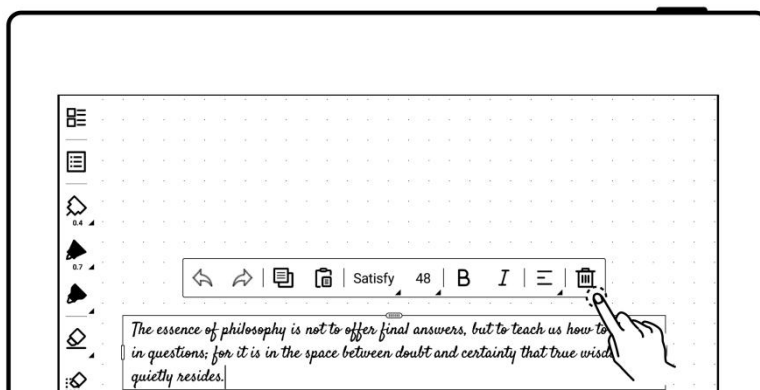

4、 刪除文本框

- 選中文本框後，輕點“ 刪除”
- 也可使用套索或橡皮擦工具刪除



4.11 使用貼紙

1、 新建貼紙

- 輕點“套索”，用筆圈選手寫筆跡
- 輕點“新建貼紙”，輸入名稱並選擇所屬合集
- 輕點“**創建**”

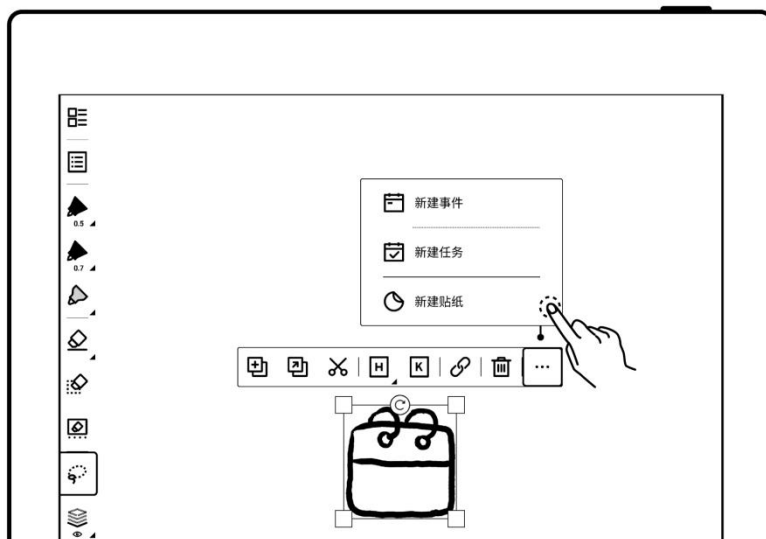

2、 整理貼紙

- 可使用合集分類管理貼紙
- 長按貼紙，可重命名、移動、移到最前和刪除

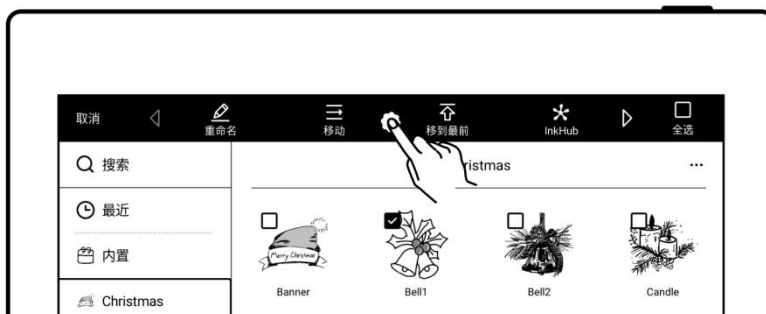

3、 插入貼紙

- 輕點貼紙即可插入

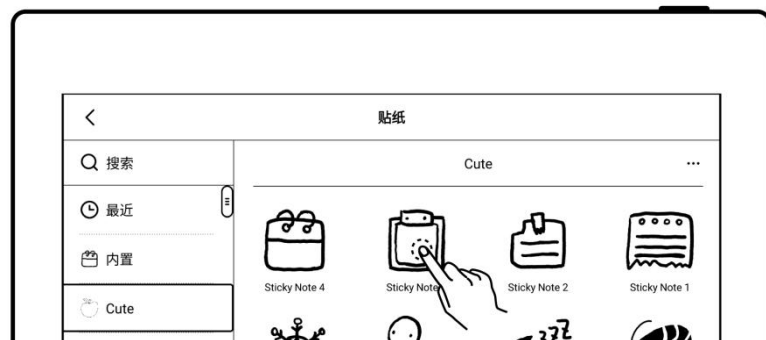



*注：暫僅支持導入本功能導出的合集

4.12 整理筆跡

4.12.1 複製/剪切/粘貼筆跡

1、 輕點 “ 套索”

- 用筆圈選手寫筆跡
- 輕點 “ 複製” 或 “ 剪切”
- 輕點複製或剪切後，套索圖示切換為 “ 粘貼”

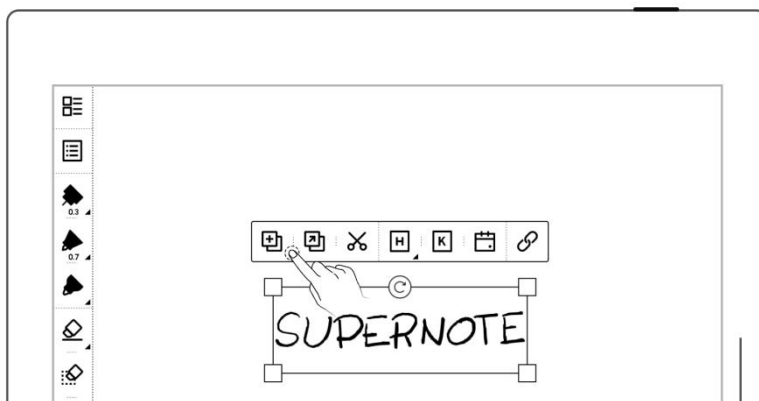

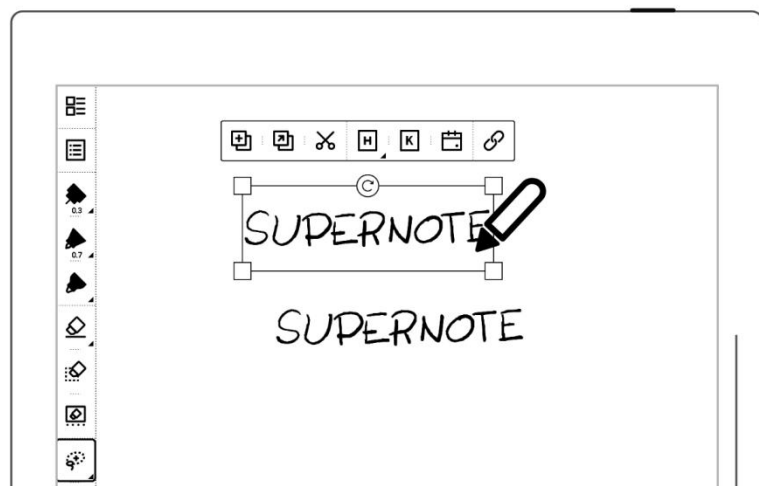

2、 將複製或剪切的筆跡粘貼到當前筆記

- 輕點複製或剪切後，在當前頁面或通過頁面管理跳轉到對應的頁面
- 或輕點 “ 複製到” 直接跳轉到頁面管理選擇目標頁面
- 用筆尖輕點螢幕，即為粘貼



3、 將複製或剪切的筆跡粘貼 到其他筆記

- 打開其他筆記
- 輕點 “ 粘貼”
- 用筆尖輕點螢幕, 即為粘貼

*注: 輕點 “ ” 後清除粘貼板可切換回套索

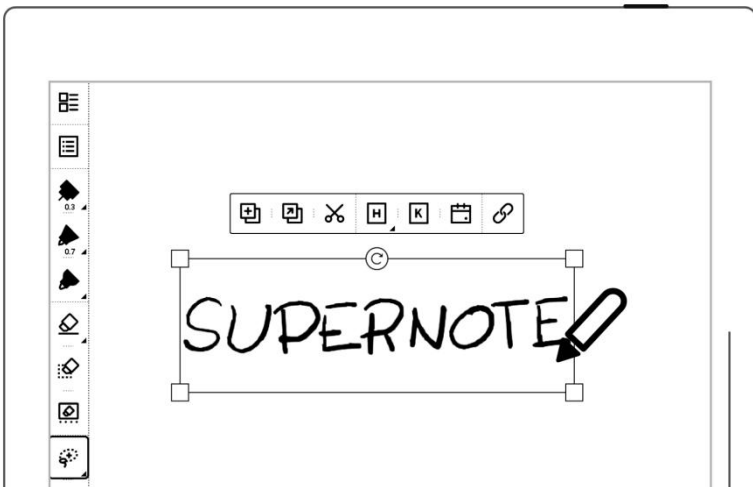

4.12.2 移動筆跡

- 輕點 “ 套索”, 用筆圈選手寫筆跡
- 筆尖點中套索選擇框內, 進行拖動

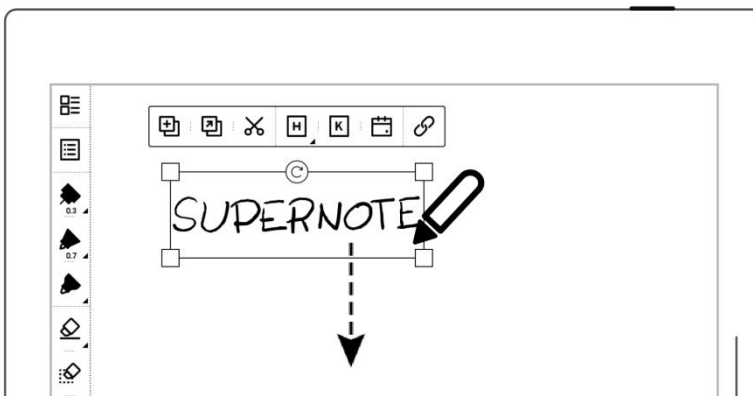

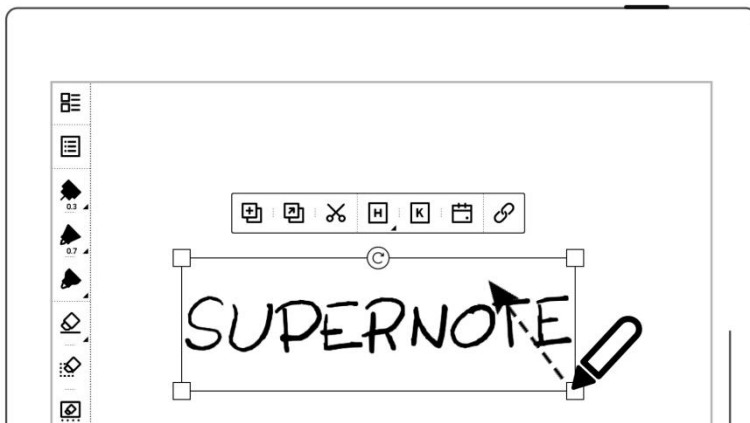

4.12.3 放大/縮小筆跡

- 輕點 “ 套索”，用筆圈選手寫筆跡
- 筆尖點中套索選擇的區域，選擇四邊的小框，向外拖動即為放大，向框內拖動即為縮小



4.12.4 旋轉筆跡

- 輕點 “ 套索”，用筆圈選手寫筆跡
- 筆尖點中套索選擇的區域，選擇框上的 “”，旋轉角度

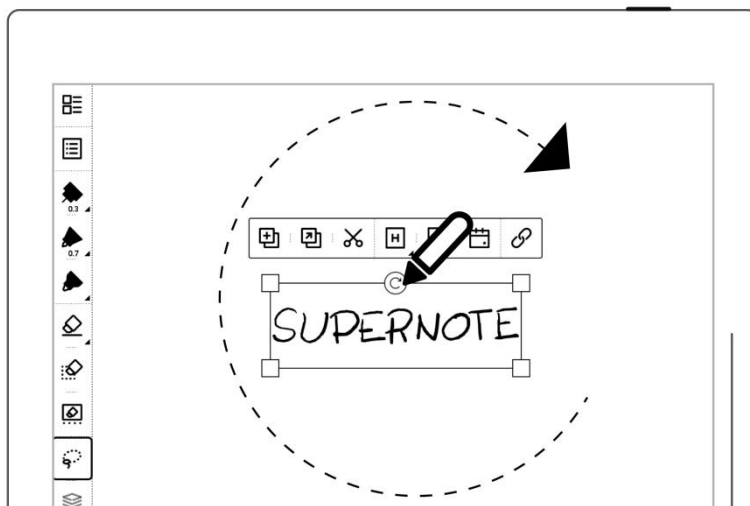

4.13 整理頁

4.13.1 刪除/插入頁

1、 刪除筆記頁

- 輕點工具欄“**...**更多”，輕點“**🗑️ 刪除當前頁**”
- 或輕點“**📄 頁面管理**”，長按筆記頁直至出現功能欄，選中待刪除頁，輕點“**🗑️ 刪除**”

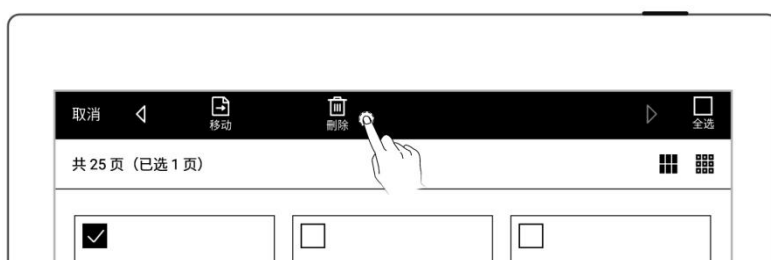
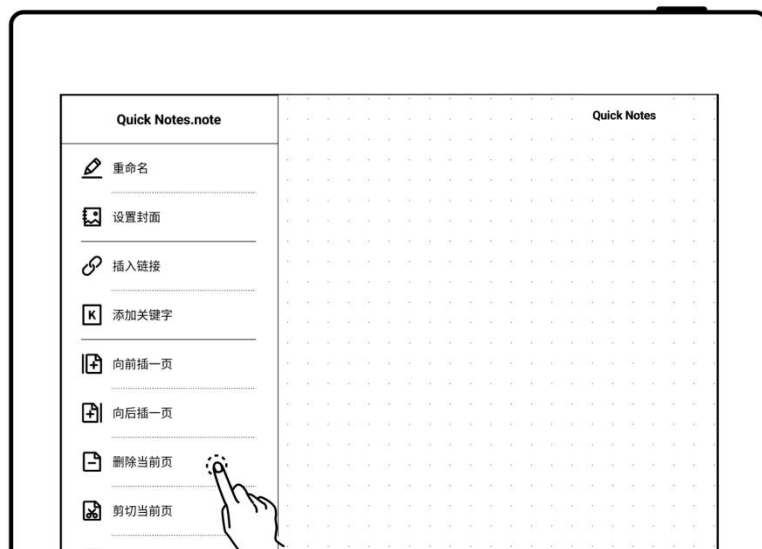

2、 插入筆記頁

- 輕點工具欄“**...**更多”或在頁面管理的功能欄
- 輕點“**➕ 向前插一頁**”即在當前頁前插入一頁
- 輕點“**➕ 向後插一頁**”即在當前頁後插入一頁



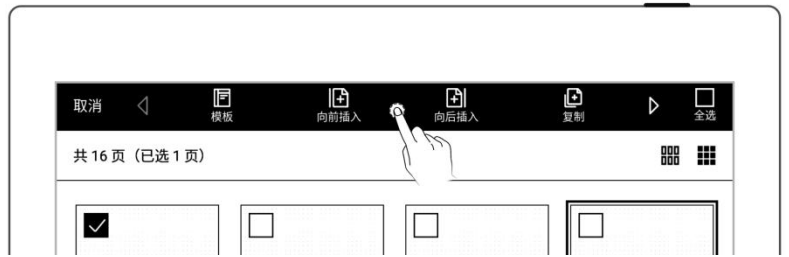



4.13.2 複製/移動頁

1、 輕點 “ 頁面管理”

- 長按筆記頁，直至上邊出現功能欄



2、 選中待複製或移動的頁

- 輕點 “ 複製” 或 “ 移動”



3、 在 “複製至” 或 “移動至” 頁面

- 在當前筆記內或選擇另一筆記
- 選中移動或複製的目標頁面
- 選中目標頁面的 “頁前” 或 “頁後”

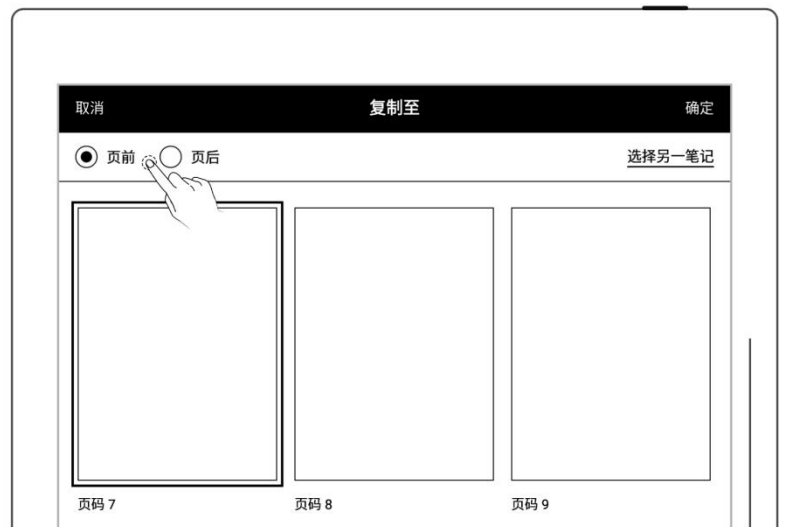

- 輕點“確定”

4.13.3 剪切/複製當前頁

- 輕點工具欄“⋮”更多”
- 輕點“✂️ 剪切當前頁”
或“📄 複製當前頁”
- 選擇在當前或其他筆記需要粘貼的位置
- 輕點“📄 粘貼頁”即粘貼成功已剪切或已複製的頁

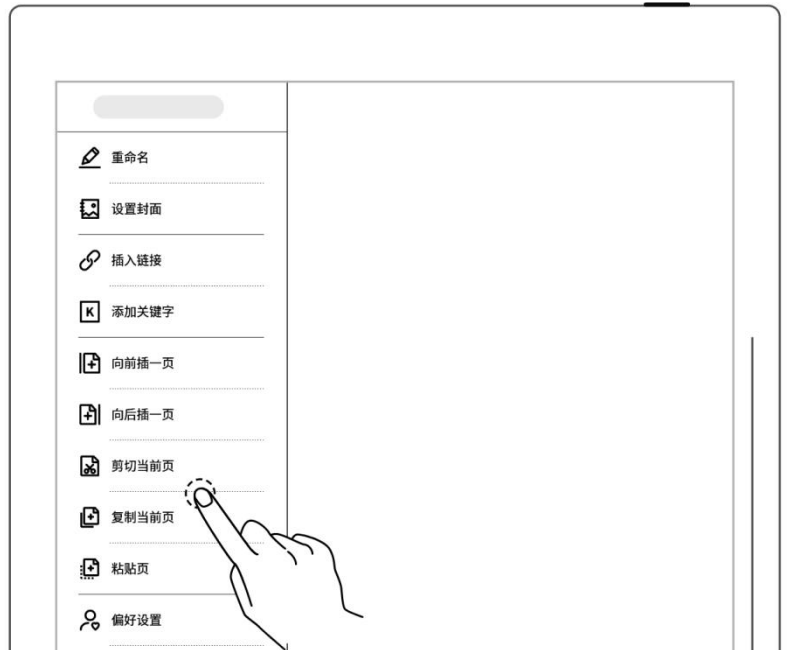

4.14 導出與分享

- 輕點“📄 導出與分享”，選中需導出或分享的頁面

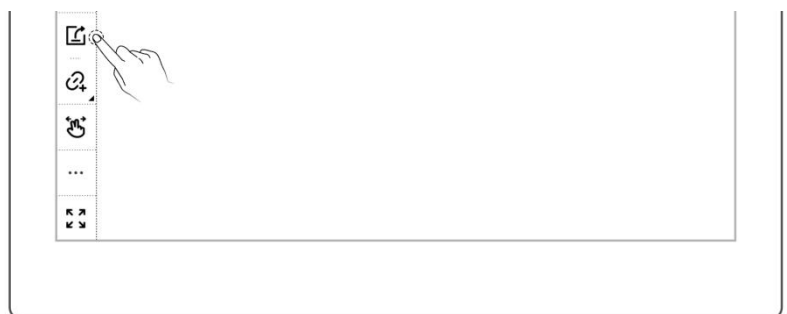

- 可導出為 PNG、PDF、TXT 或 Word
- 也可通過二維碼分享 PNG 或 PDF
- 或直接將 NOTE 檔分享到 InkHub。

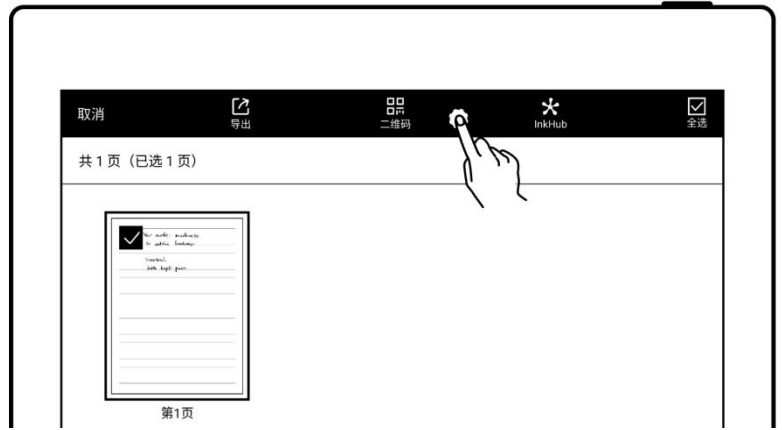

第 5 章 閱讀

5.1 導入文檔

將文檔導入設備可以通過以下三種方法：

方法一、USB

1、 使用 USB 線連接 PC 電腦和設備

2、 PC 端可看到彈出的

“Supernote” 盤符

- 此時只需將 PC 上的文檔拖放到
Supernote 盤符下的
\Document 目錄下

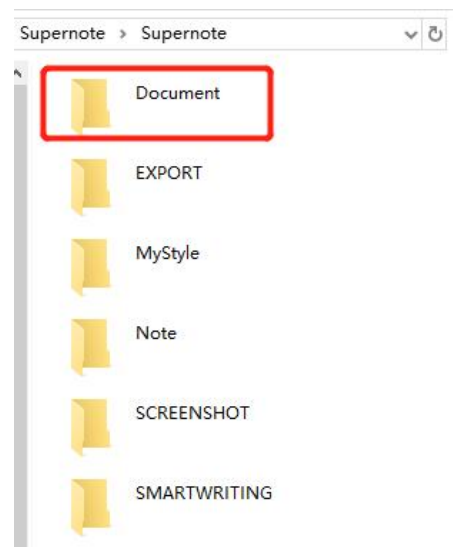

*注：MAC 電腦連接設備需安裝第三方 MTP 工具（請參閱 [USB 連接](#) 章節）。

方法二、雲盤（以下以 Supernote Cloud 為例）

1、 在電腦上的瀏覽器使用註冊帳號登錄 **Supernote Cloud**:

<https://cloud.supernote.com>

2、 選中左側 “**Document**” 標籤，點擊 “上傳”，在彈出框中選擇需要上傳的檔，點擊 “打開” 按鍵 或者通過 **Partner APP** 上傳檔

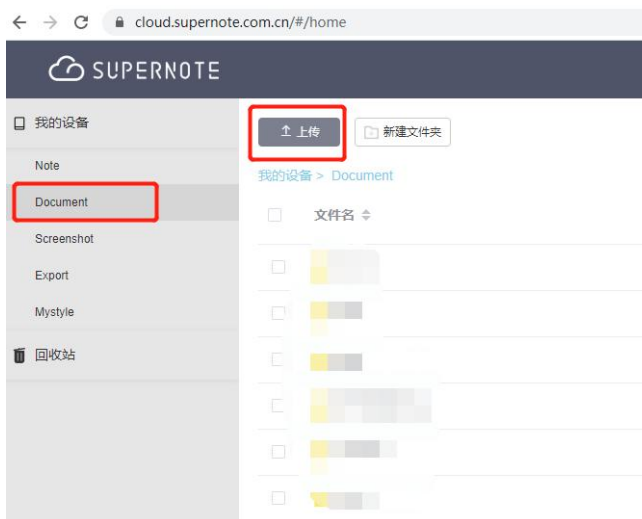

3、 設備端連接網路，使用註冊帳號登錄

- 下滑打開頂部菜單欄，輕點 “ 同步”
- 等待同步完成

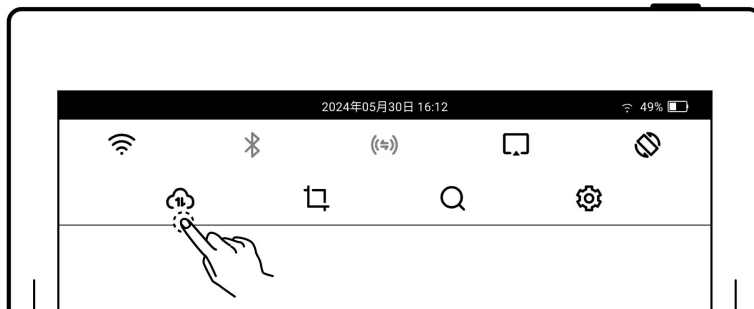

方法三：“瀏覽器傳輸”或“直傳”（請參閱[瀏覽器傳輸](#)和[直傳](#)章節）

5.2 更換字體

此功能僅限 **EPUB** 和 **FB2** 格式的文檔。

- 1、 打開文檔，輕點 “Aa”

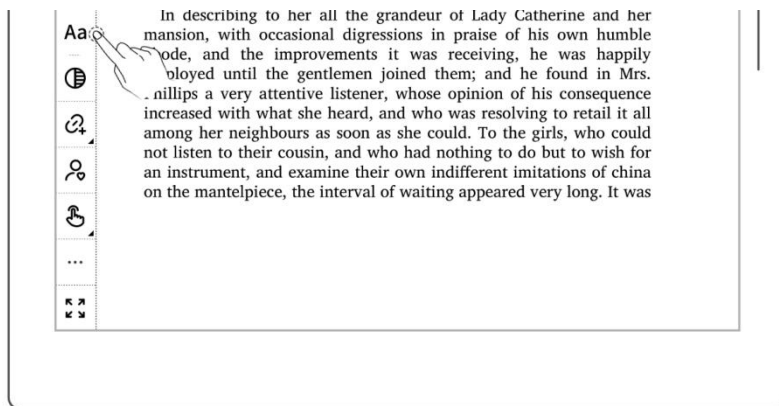

- 2、 在彈出頁面上可通過選擇字體、字型大小以及行、頁間距重新排版

- 輕點 “保存”

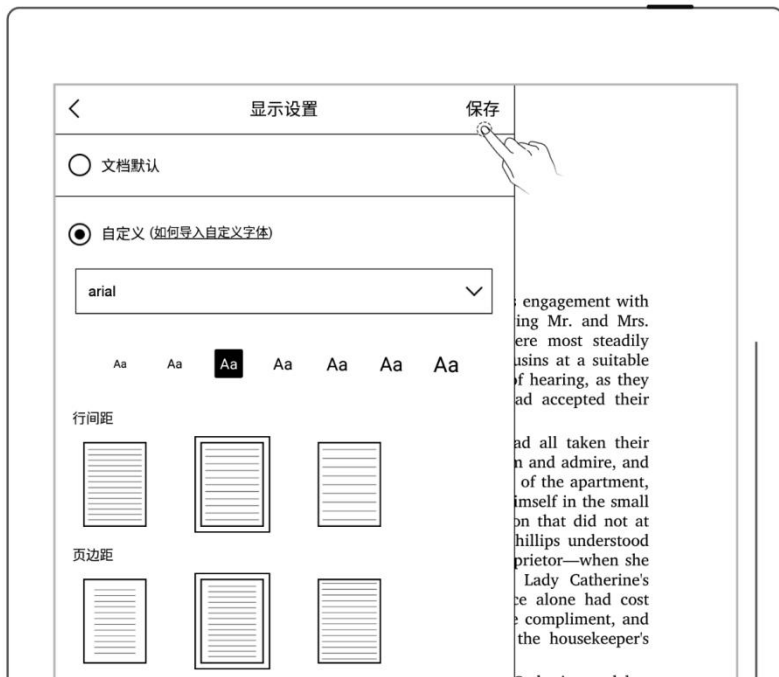

*注：支持文檔自定義字形檔導入（請參閱“[如何進行文檔自定義字形檔導入](#)”）

EPUB 文檔上如果進行了手寫注釋，則無法調整字體等顯示設置。

5.3 調整對比度

- 1、 打開文檔，輕點“對比度”

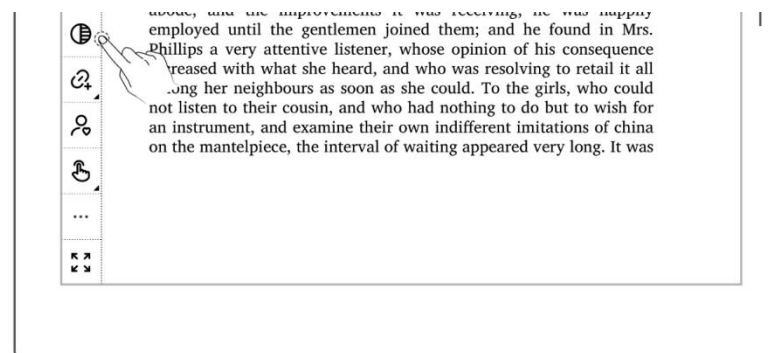

2、 輕點對比度調節欄

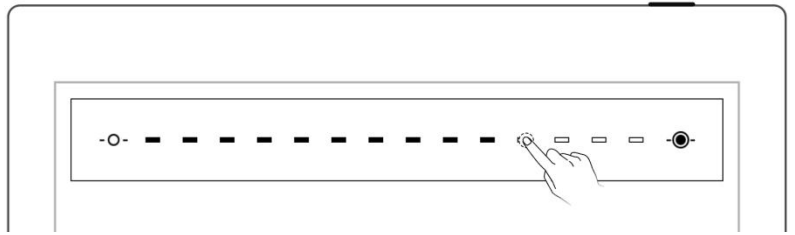



5.4 縮放

支持對 **PDF、CBZ、XPS 和 DOC** 文檔進行縮放

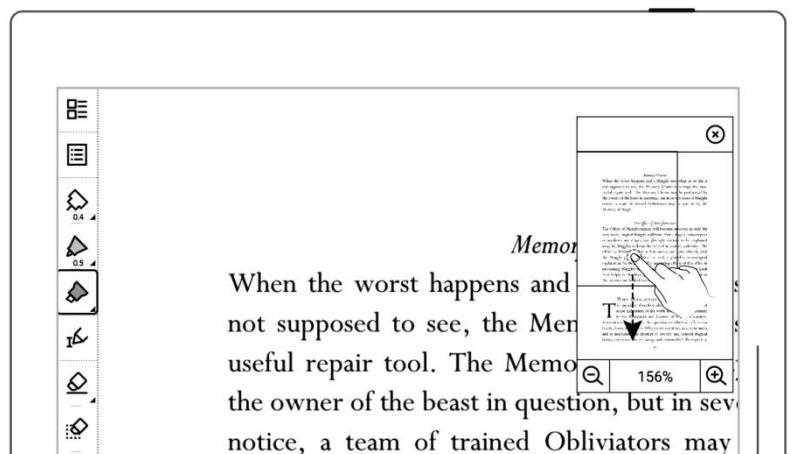
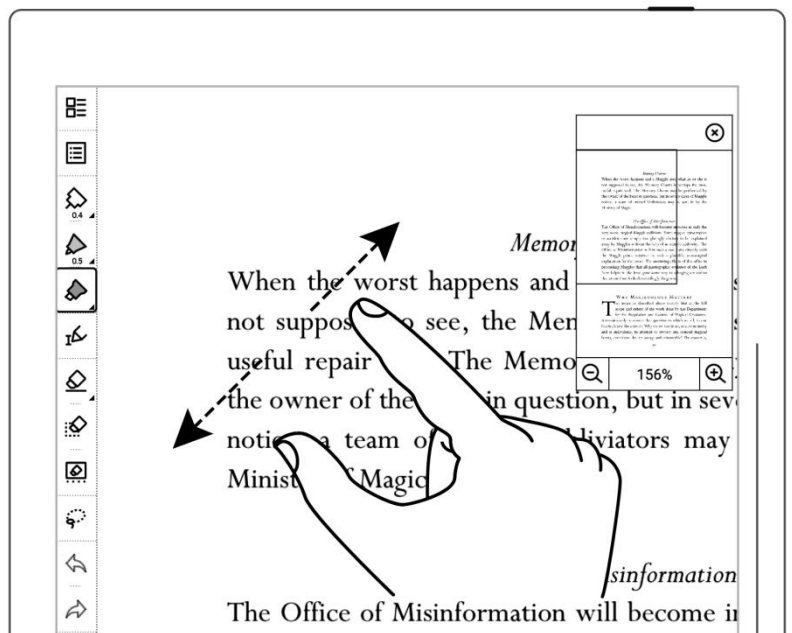
- 打開文檔，雙指在螢幕上張開及收縮可放大縮小頁面
- 當頁面超過 **100%** 大小時，雙指在螢幕上拖動，可移動頁面查看內容
- 頁面放大後，右上角出現頁面縮放窗口，手指移動縮放窗口內的小方框，頁面也會跟隨移動



- 點擊螢幕上放大“”、縮小“”也可放大縮小頁面
- 手指拖動縮放窗口，可在頁面內移動縮放窗口的位置
- 當頁面縮小回 100% 大小後，縮放窗口消失

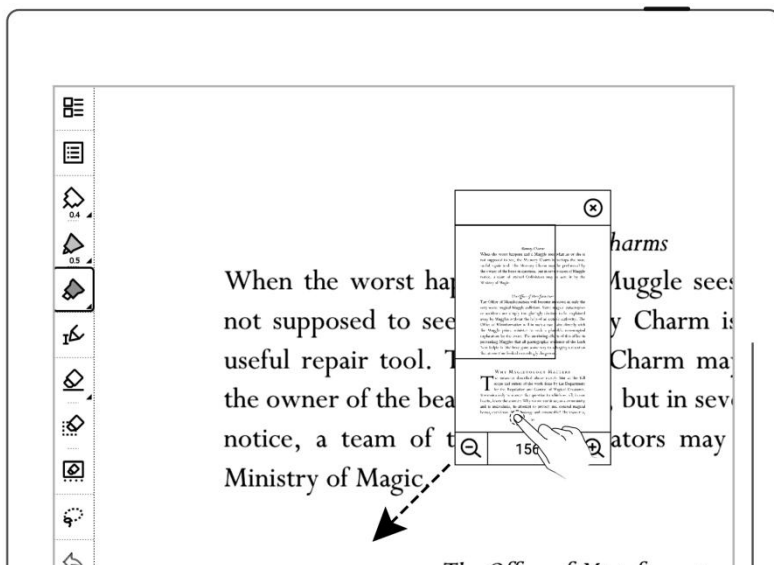
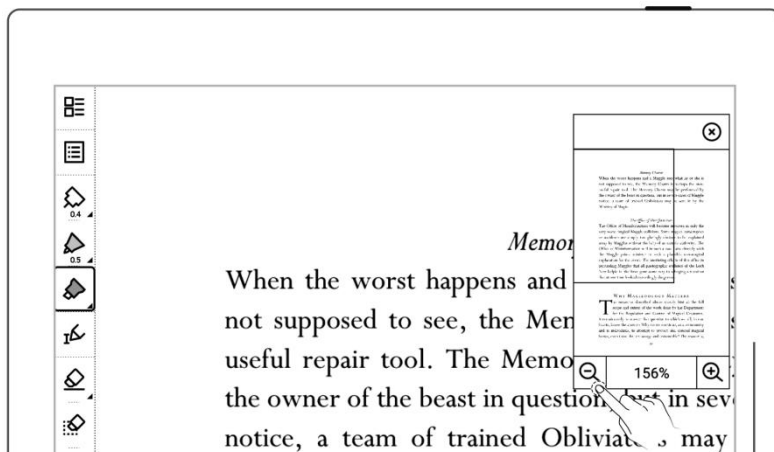

- 輕點“”可關閉縮放窗口
- 翻頁或再次縮放可重新調出縮放窗口

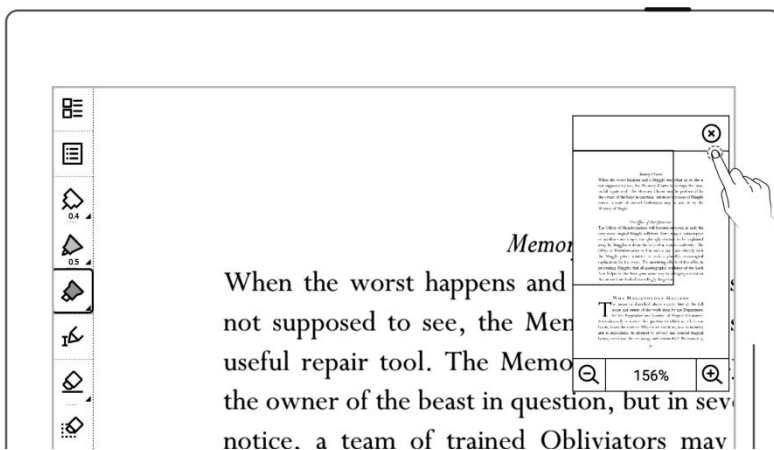

5.5 切邊

切邊功能僅限 PDF、CBZ 和 XPS 文檔

1、 輕點 “切邊”

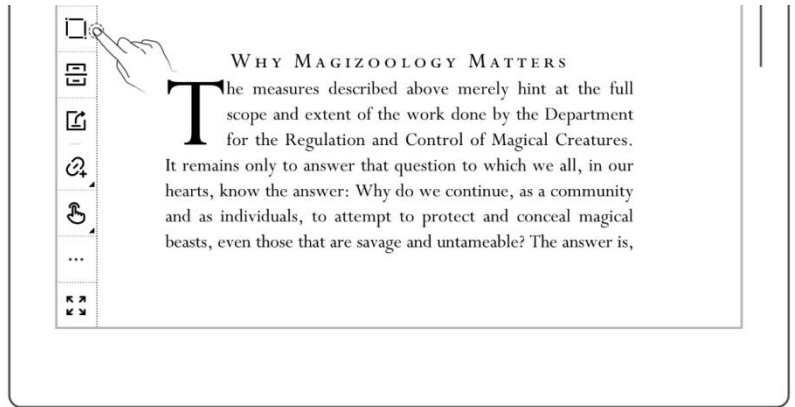

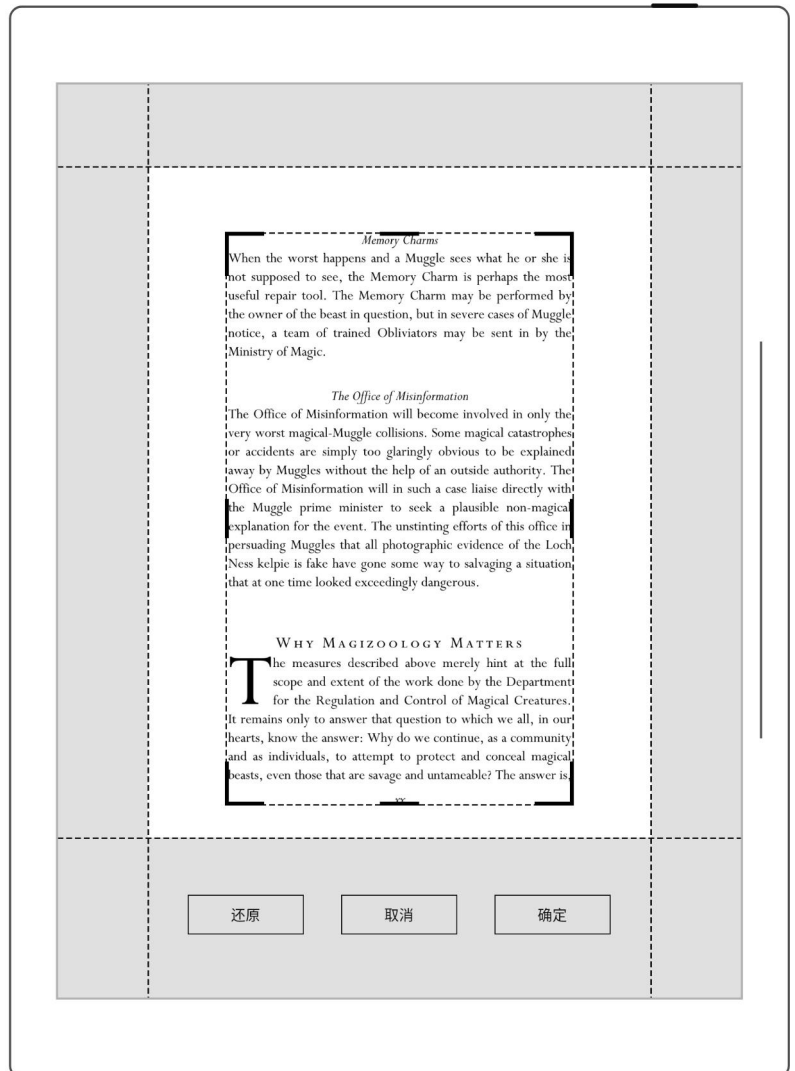

2、 頁面展示自動切邊的邊框效果

- 輕點 “**還原**”，邊框會還原到文檔原來的位置，“**還原**”按鍵變為“**自動**”
- 按住邊框四周加深線條處，可進行手動調整
- 調整後，輕點 “**確定**”
- 文檔切邊後，功能欄圖示會變為 “”，輕點後可將切邊的文檔進行還原



5.6 目錄和書籤

1、 書籤

- 輕點 “ 添加書籤”
- 在 “書籤添加成功” 彈框中可自定義書籤名稱，輕點 “完成”；或輕點 “**移**除”
- 設為書籤後，圖示變為 “ 取消書籤”，再次點擊，則取消當前頁書籤

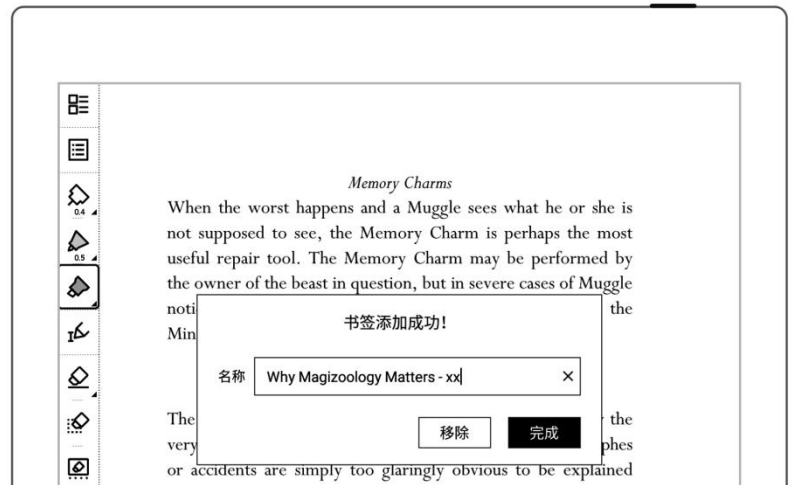
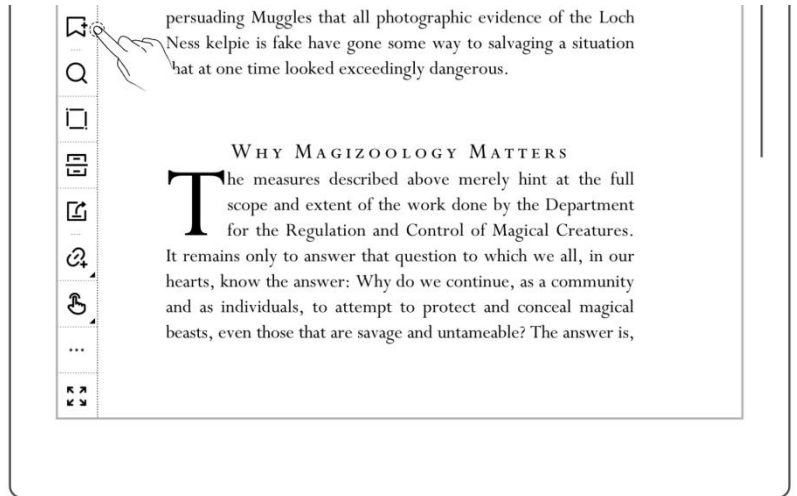



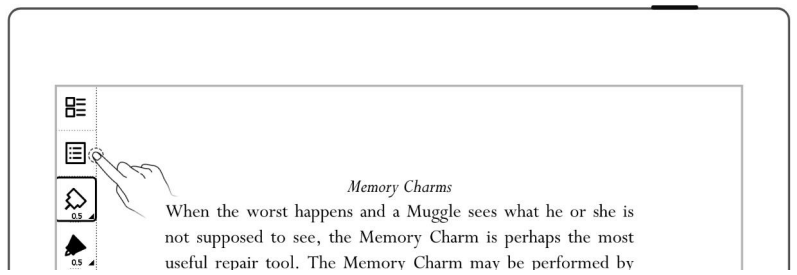

2、 目錄



- 輕點 “ 導航窗口”
- 選中 “目錄”

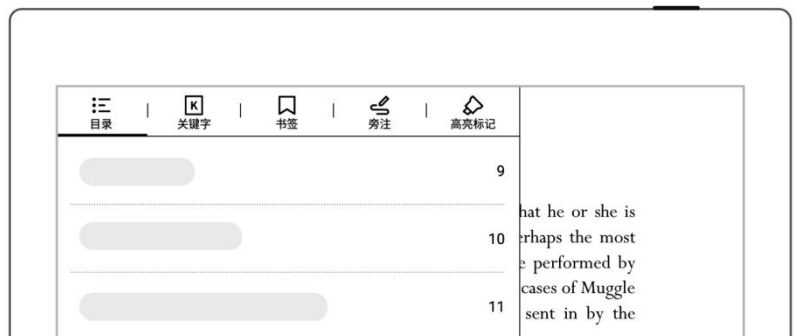

3、 書籤更改名稱和刪除

- 輕點 “ 目錄”、“ 書籤”或 “ 旁注”可切換查看
- 輕點 “ 書籤”查看已添加書籤



- 選中書籤，輕點 “”，輸入新的書籤名，再輕點 “完成” 更改書籤名稱
- 輕點 “” 可刪除書籤

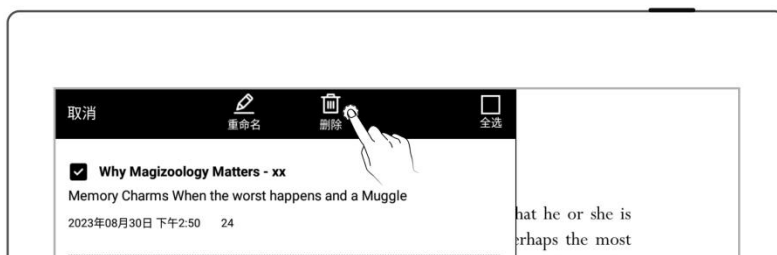
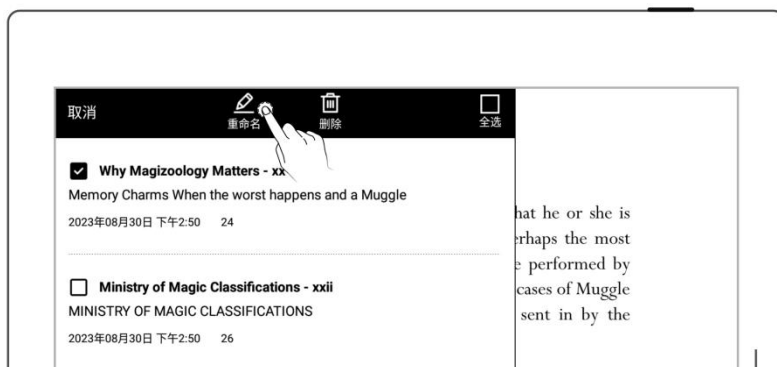

*注：如果部分 PDF 檔無法讀取目錄或標題，目錄頁將為空白。



5.7 旁注

1、 書寫旁注

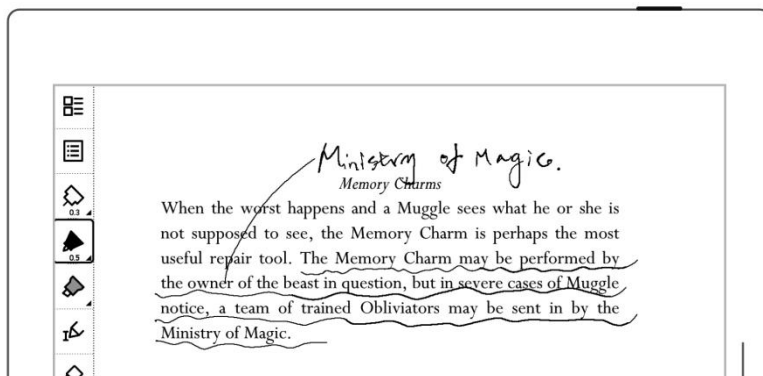
- 打開文檔，您可直接在文檔頁面寫注釋或標記



2、 刪除頁面旁注

- 輕點 “ 導航窗口”
- 輕點 “ 旁注” 查看所有旁注頁面
- 長按縮略圖，勾選需擦除的旁注頁，輕點 “ 擦除旁注”

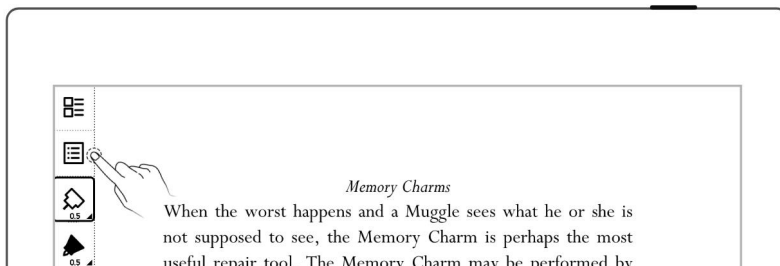

- 在彈出提示框中輕點“擦除”

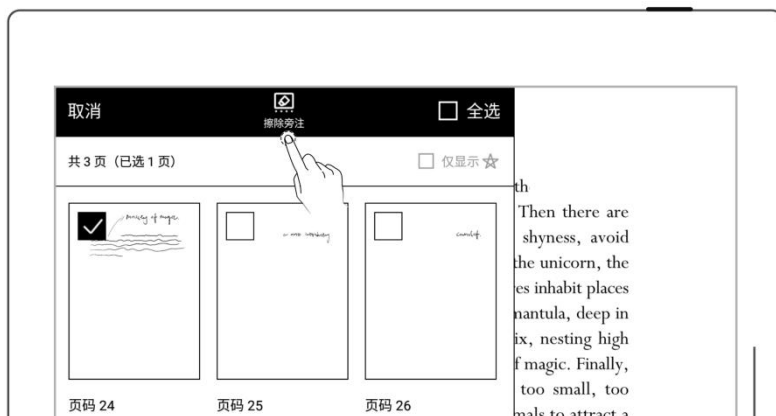

5.8 高亮標記和注釋



此功能僅適用於 PDF

➤ 高亮標記

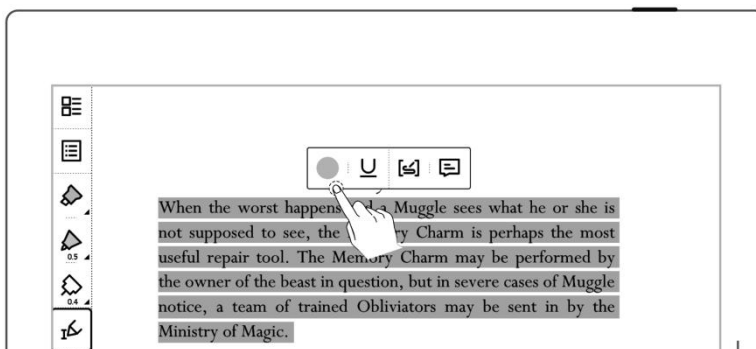
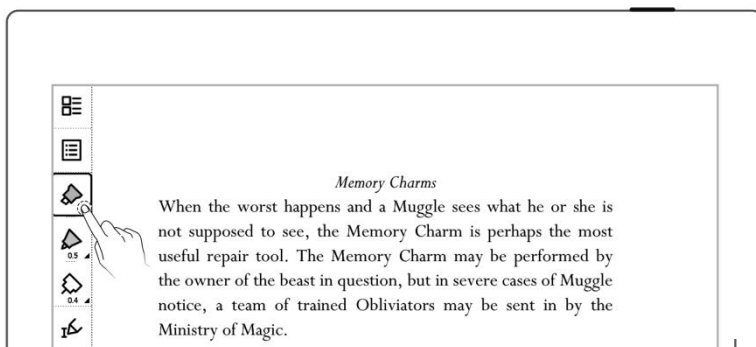
- 選擇高亮筆，在文本上直接畫過
- 或輕點“”，用筆選擇文本後選擇顏色或下劃線



➤ 注釋

- 輕點 “” 選擇文本或者輕點已創建高亮標記
- 輕點 “” 打開注釋框，輸入您的理解或感想

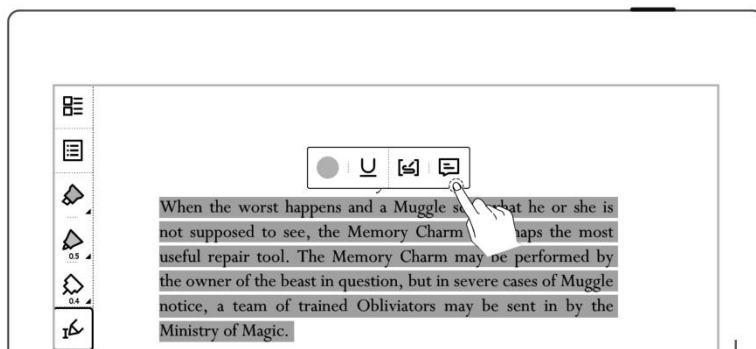

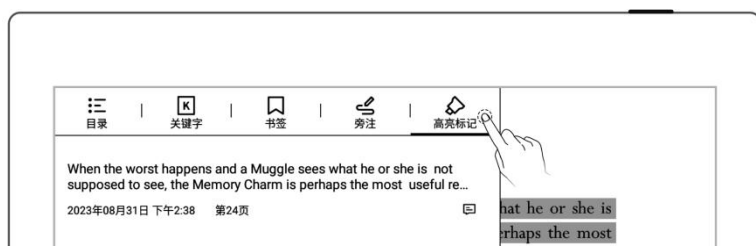

➤ 查看高亮標記和注釋

- 輕點 “ 導航窗口”
- 選擇 “高亮標記”



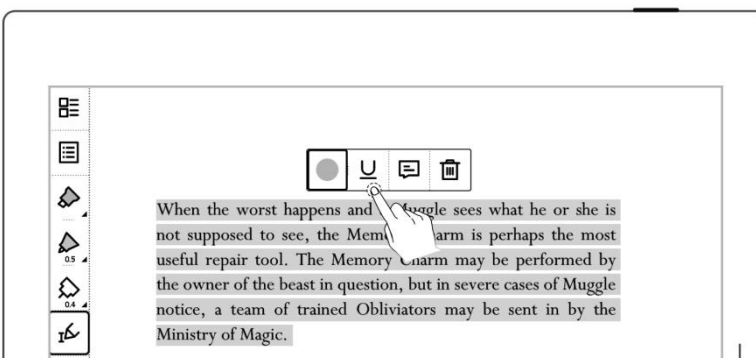

➤ 編輯高亮標記和注釋

- 輕點已創建高亮標記
- 輕點 “” 和 “” 可切換顏色和下劃線
- 輕點 “” 可編輯注釋



➤ 刪除高亮標記和注釋

- 輕點已創建高亮標記文本，輕點 “”
- 在導航窗口，長按高亮標記喚出頂部功能欄，選中需刪除的高亮標記，輕點 “ 刪除”

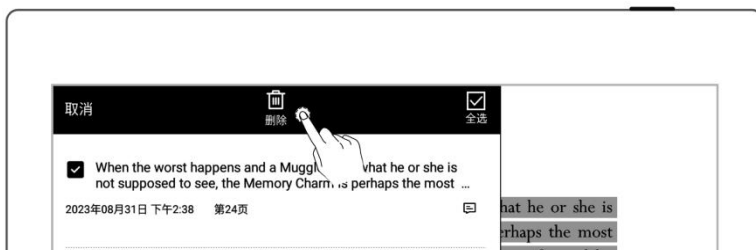
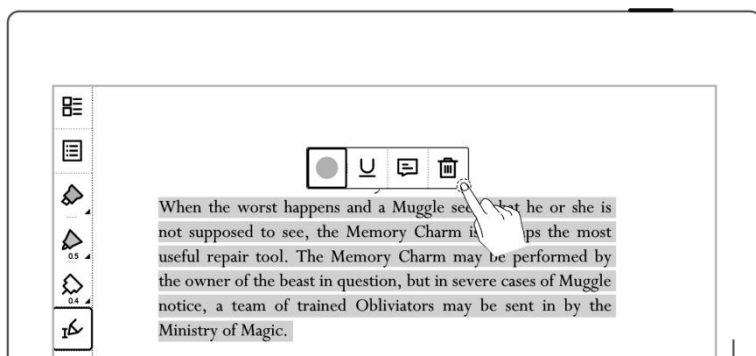

*注：高亮標記導出的顏色默認為黃色

5.9 導出與分享

此功能僅限 PDF 文檔

- 輕點“ 導出與分享”

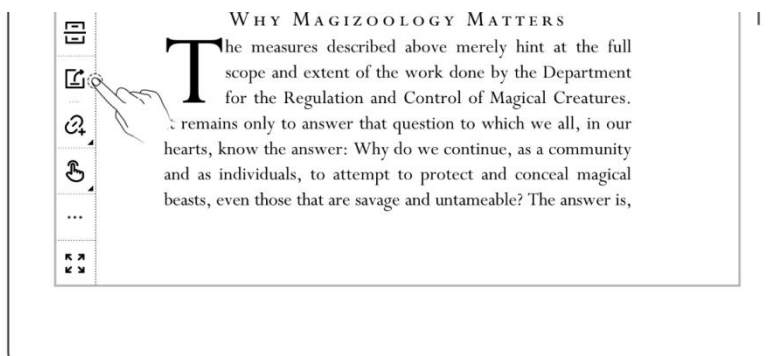

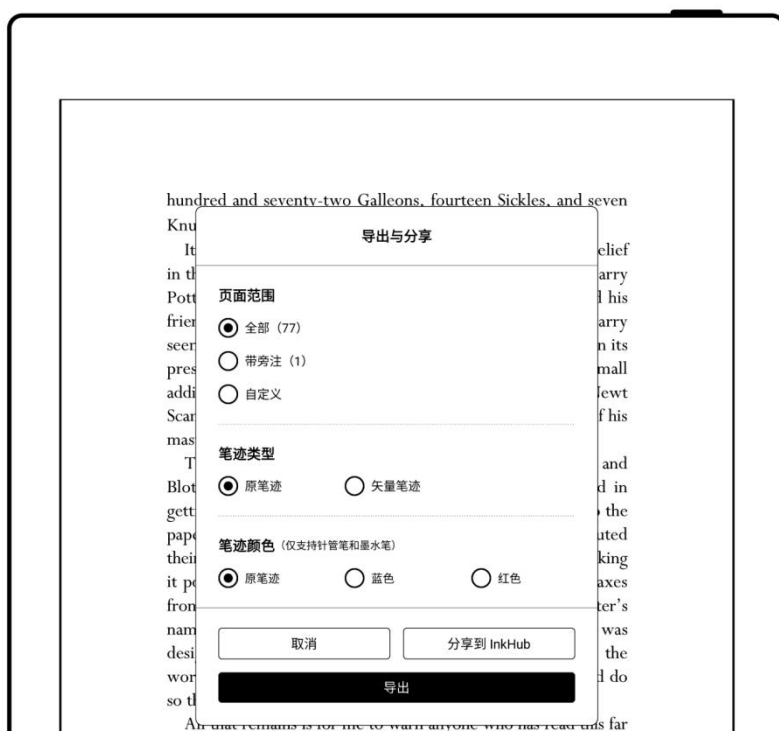

- 可選擇導出頁面、筆跡顯示類型，以及針管筆和墨水筆顏色。



第 6 章 摘錄

6.1 新建摘錄

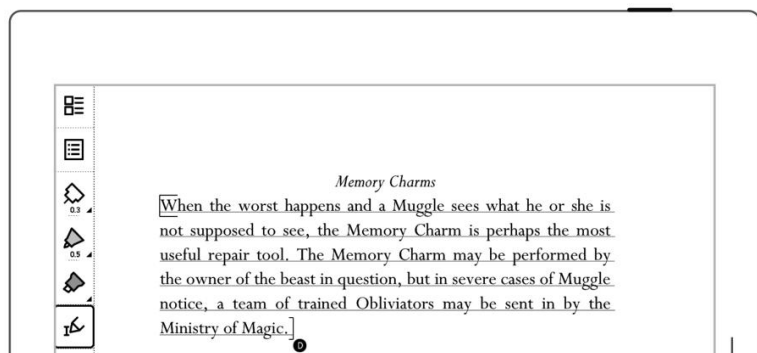
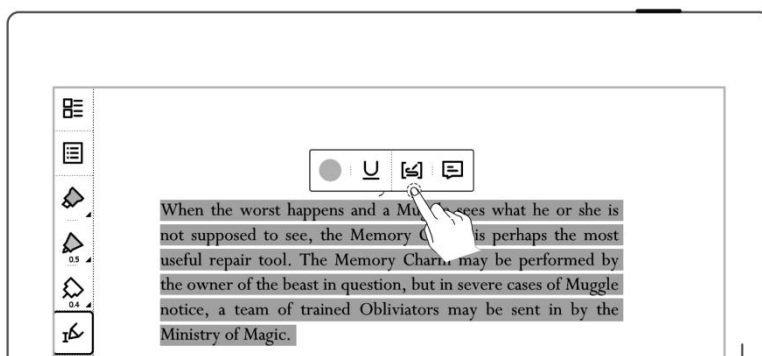

- 在文檔中

- 在文本上一筆繪製符號
“[”和“]”可創建摘錄
- 也可輕點“”後選中文本，再輕點“”創建摘錄



注：摘錄文本會以“**D**”符號顯示；寫過批註的摘錄，其符號由“**D**”切換為“**A**”；可在“文檔工具欄>更多>偏好設置”選擇顯示或隱藏符號。

➤ 在筆記中

- 輕點“ 套索”，用筆圈選內容
- 輕點“ 識別為摘錄”
- 輕點“**創建**”

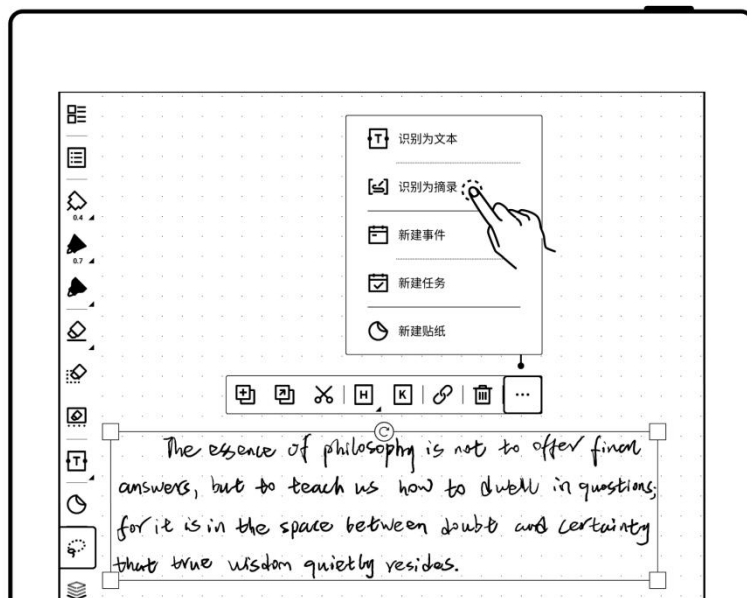

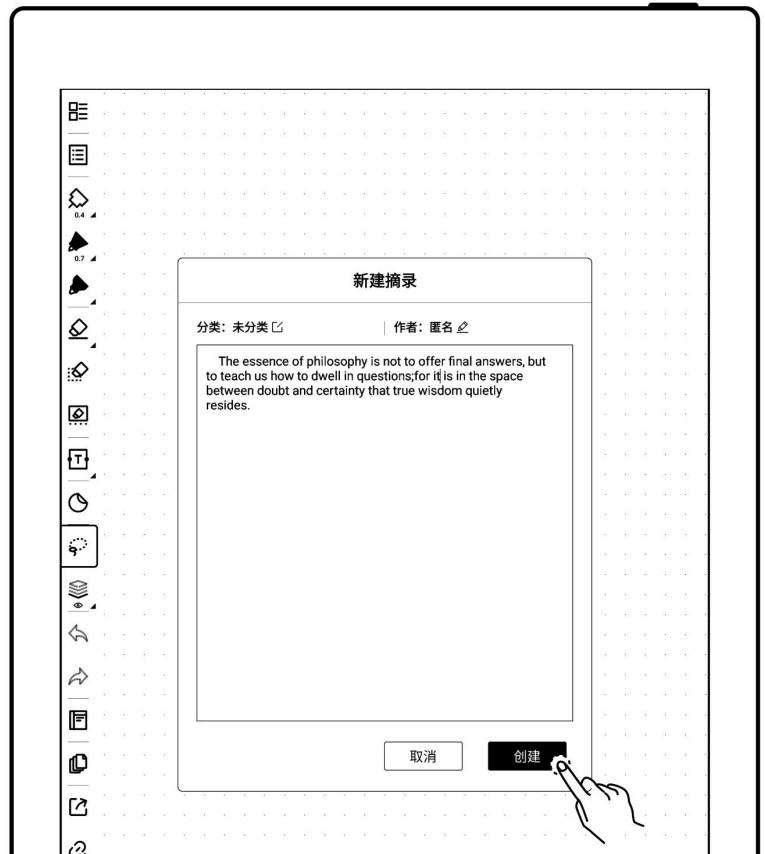

➤ 在摘录应用中

- 選擇目標類別，輕點“+ 新建摘录”
- 輸入摘录內容，輕點“创建”

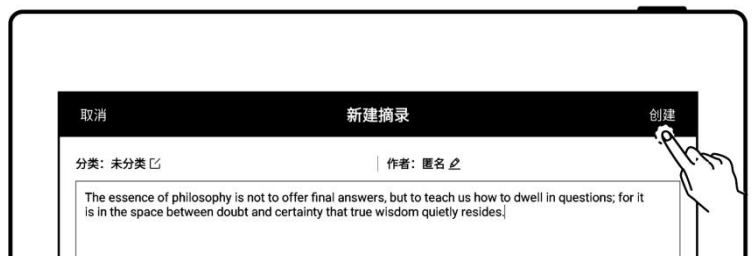
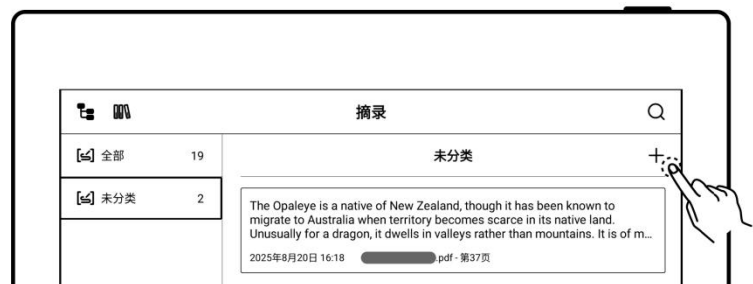

6.2 整理摘錄

- 可在“ 類目”下對摘錄進行分類管理
- 長按摘錄，可移動或刪除

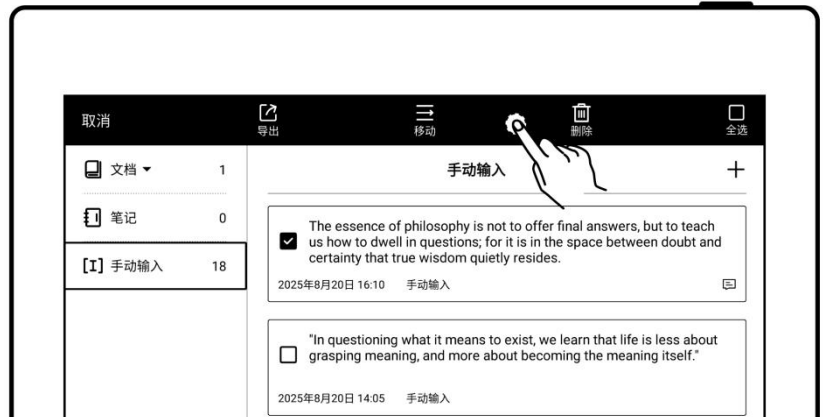

6.3 導入摘錄

- 可導入外部 **TXT** 檔（每條摘錄需用空行分隔）
- 也可導入由摘錄應用導出的 **TXT** 檔（可恢復來源、分類及作者等數據）

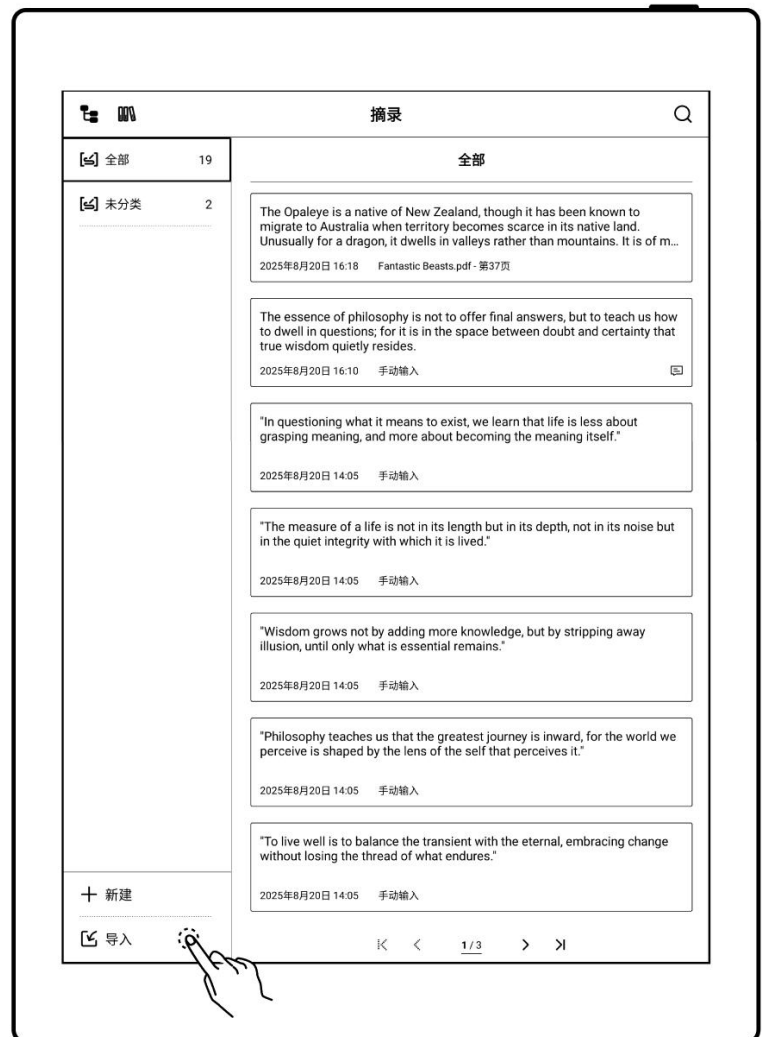

6.4 导出摘录

- 长按摘录，选择要导出的摘录
- 选择导出档格式：PDF 或 TXT
- 轻点“导出”

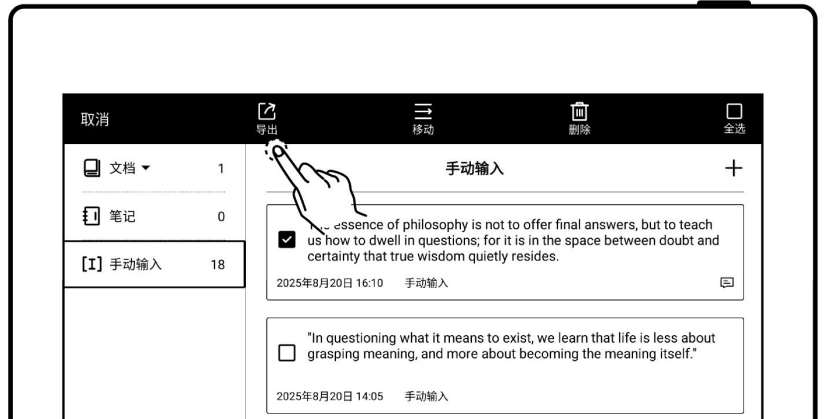

6.5 批註

➤ 在文档中

- 轻点摘录
- 在批註区域写下或输入您对摘录内容的理解或感想

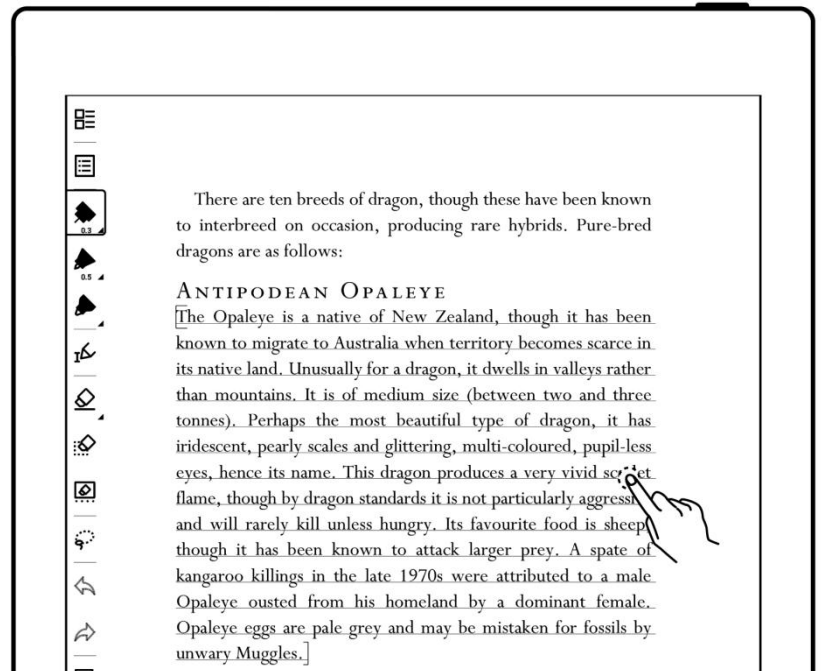

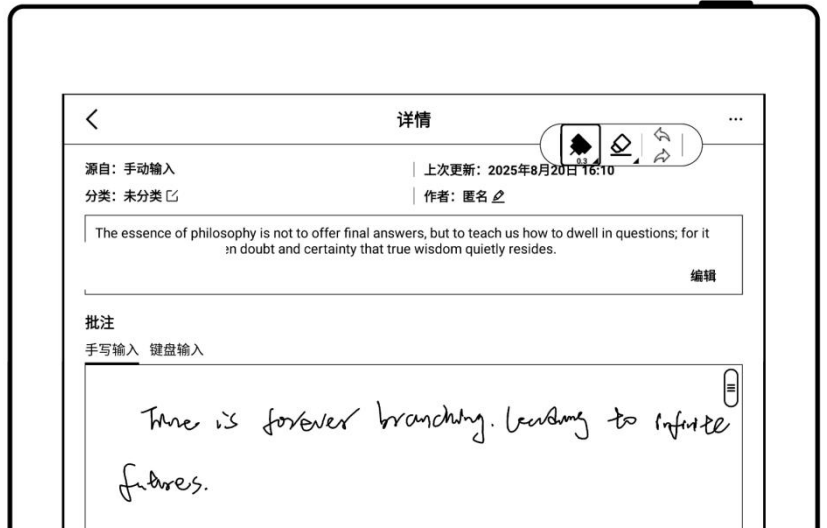

➤ 在摘錄應用中

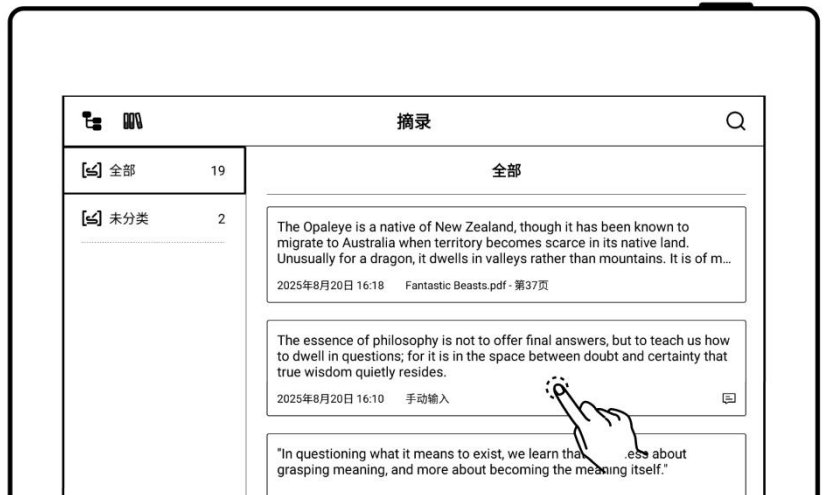

- 輕點摘錄
- 在批註區域寫下或輸入內容
- 已寫批註的摘錄，會顯示符號 “”

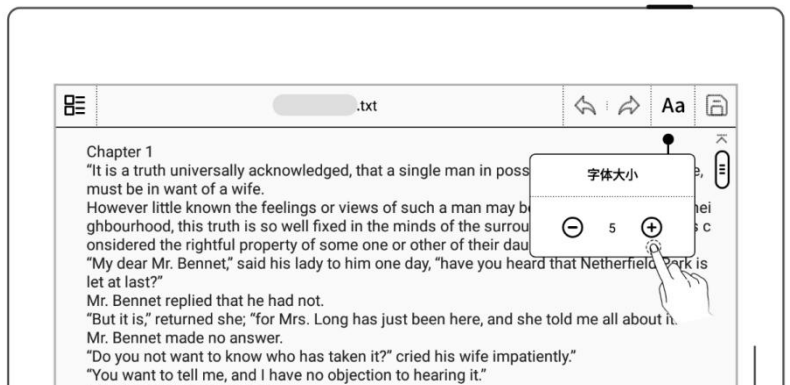

第 7 章 TXT

- 打開 TXT,可根據需求進行編輯
- 輕點 “Aa” 可調整字體大小



- 可上下滑動流覽
- 輕點 “” 和 “” 可跳至檔底部和頂部

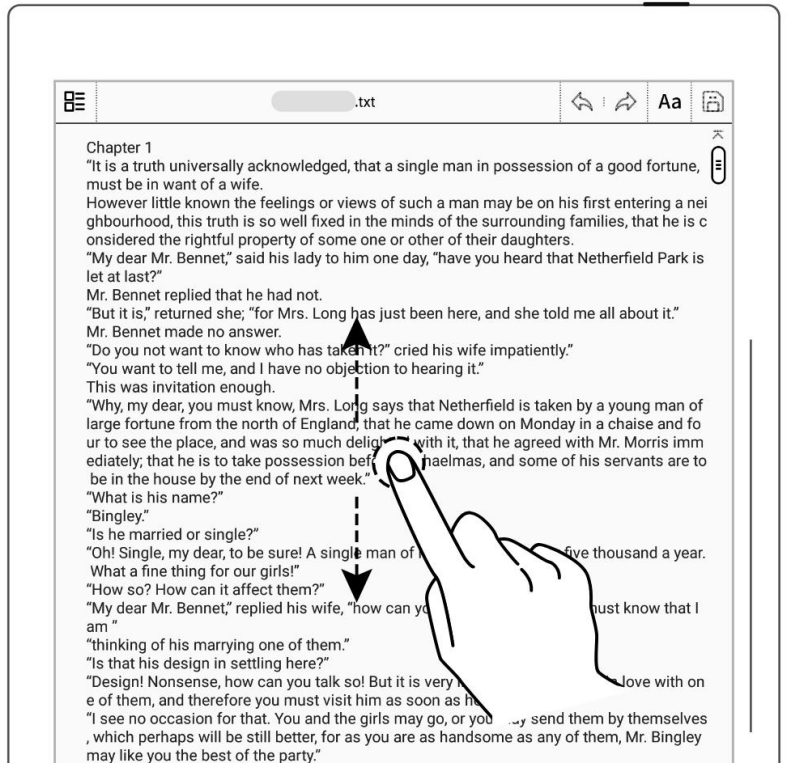

注：推薦使用 10 萬字內的小檔

第 8 章 Word

8.1 新建 Word

- 輕點 “”，進入新建 Word 頁面

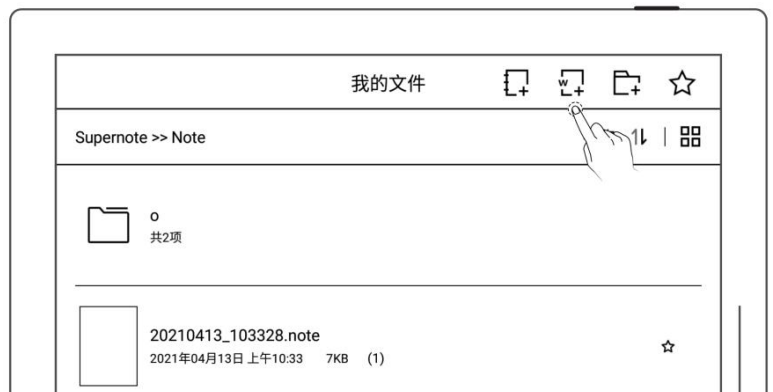

8.2 流覽方式

- 點擊頁碼處可顯示或隱藏縮略圖

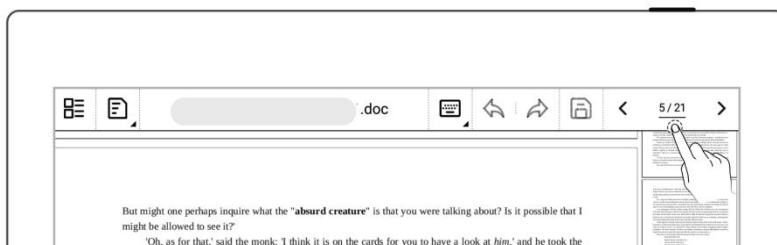

- 點擊右側縮略圖可直接跳轉到目標頁面

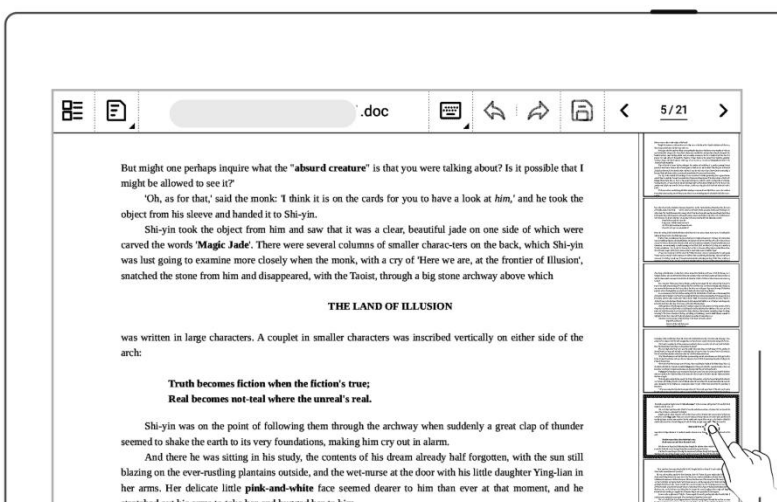

- 點擊頁碼處的左右翻頁按鈕或直接在頁面上下滑動可翻頁

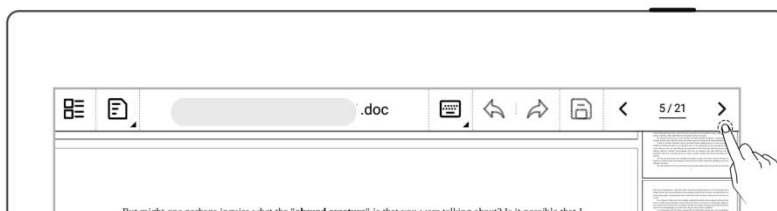

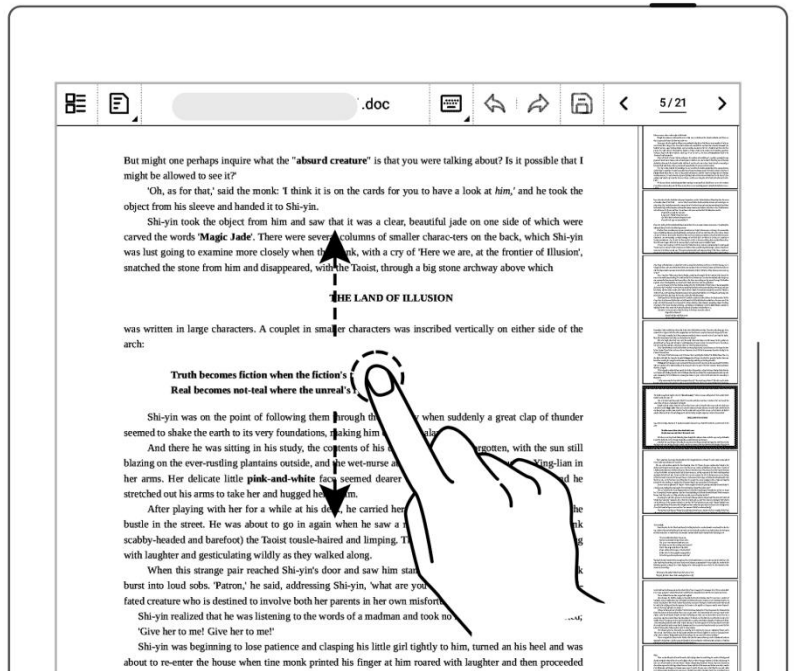

8.3 手勢縮放

- 雙指在螢幕上張開及收縮可放大縮小頁面

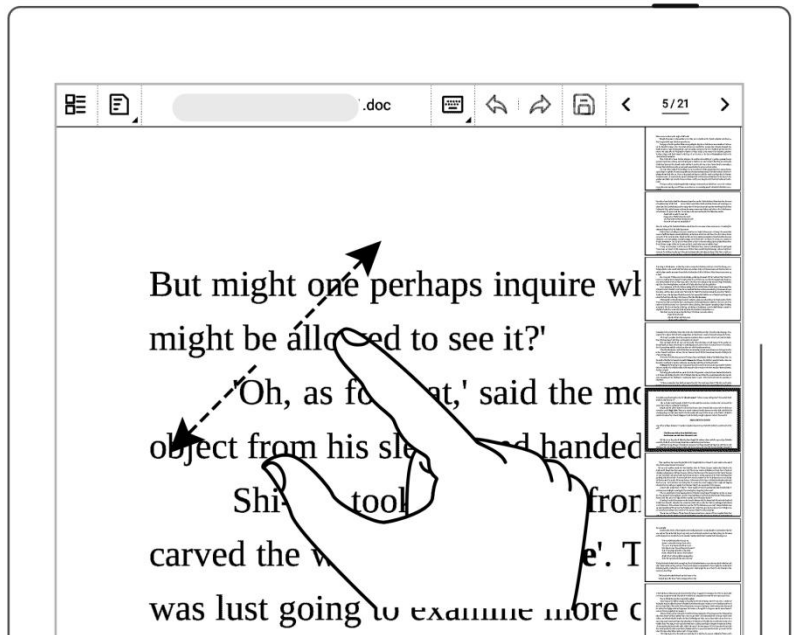

8.4 重排版視圖

- 可根據需要切換到重排版視圖查看或編輯 Word
- 輕點“”進入重排版視圖，使用手勢縮放文字進行頁面的重新排版

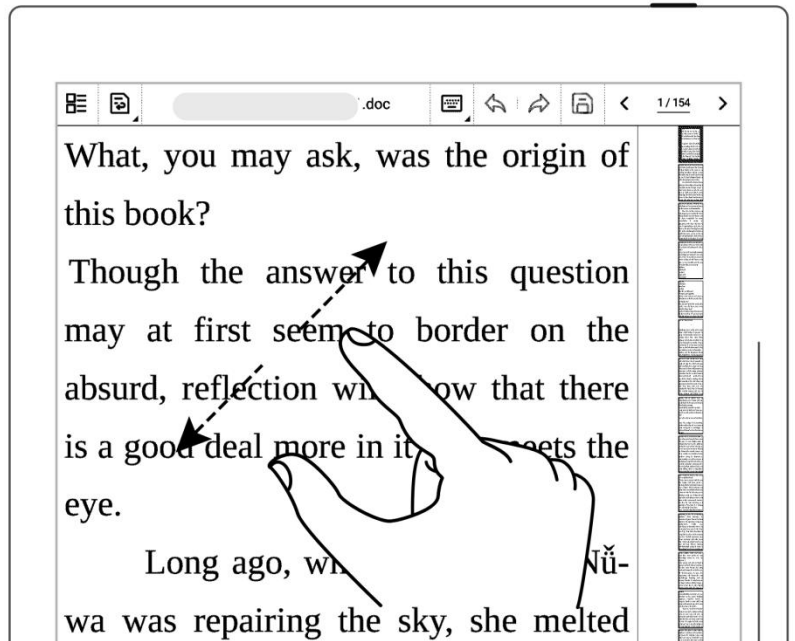
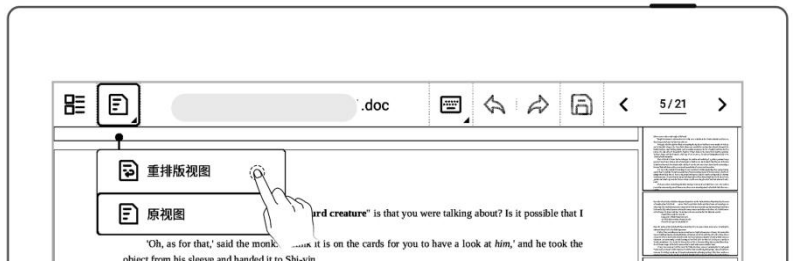



8.5 編輯

➤ 鍵盤編輯模式

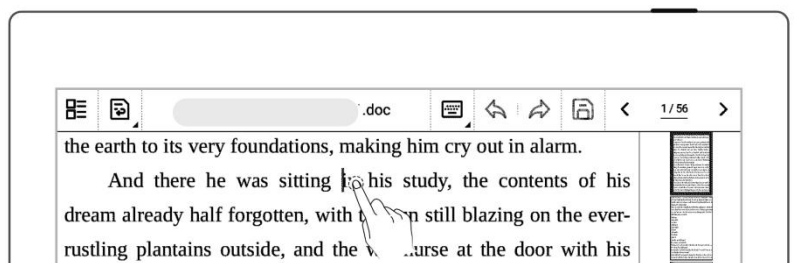
- 輕點待編輯區域調出鍵盤
- 在鍵盤上輸入文本



➤ 手寫編輯模式

- 輕點 “ 手寫模式”
- 書寫後，輕點 “ ” 可將筆跡轉換為文本
- 可通過手寫校對符號進行校對編輯

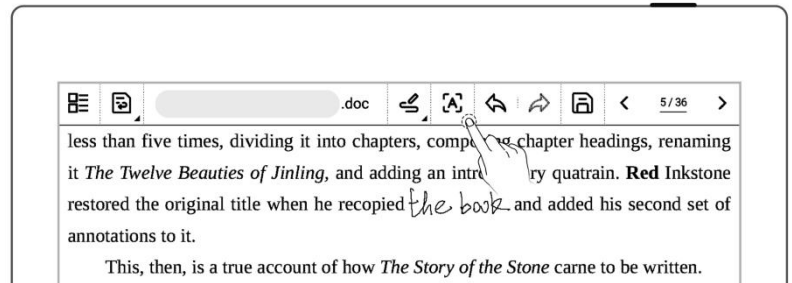
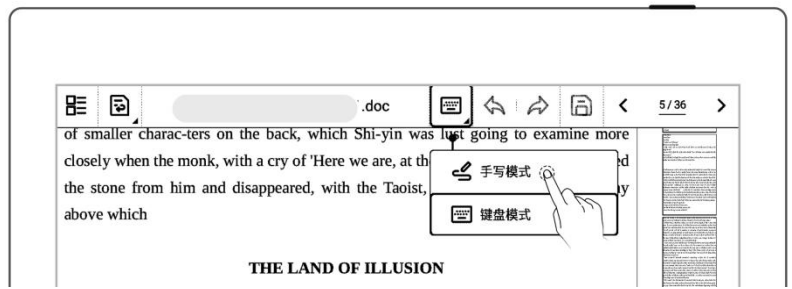

- 輕點 “ ” 保存對文檔的編輯

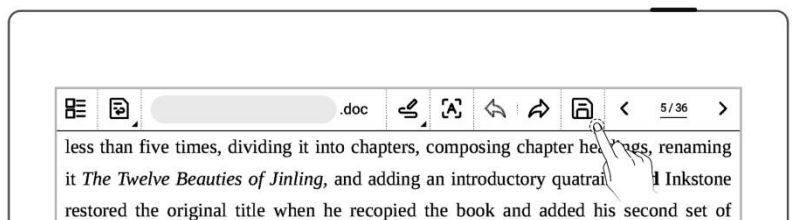

8.6 手寫校對

以下手寫校對符號（刪除、換行、交換和插入）僅在手寫模式下有效

8.6.1 刪除

- 用筆在需刪除的字元及空格上畫 “ ”，自動識別為刪除符，刪除選中內容

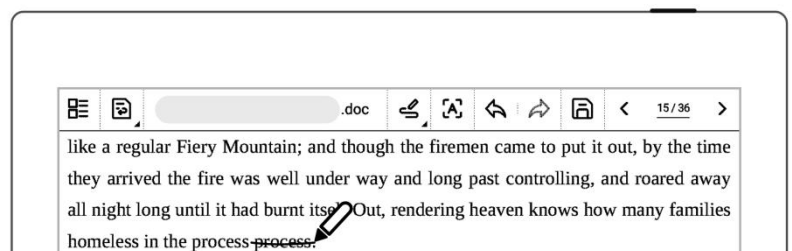

8.6.2 換行

- 用筆在需換行的字元前自上向下畫“|”，自動識別為換行符，換行符後的內容自動換行

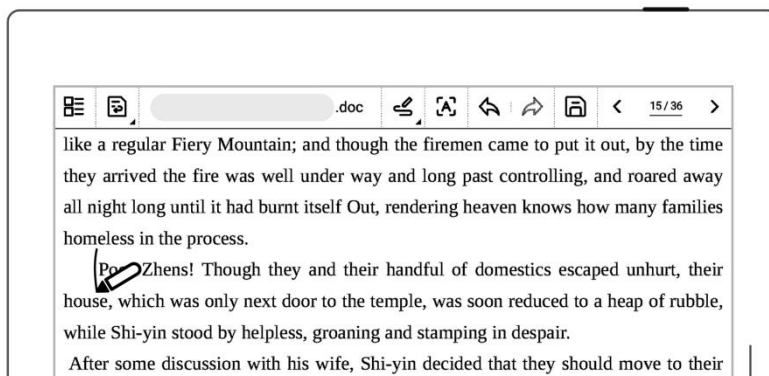

8.6.3 對調

- 用筆在需對調的字元上畫“∩”，自動識別為對調符，對調符內的內容自動交換位置

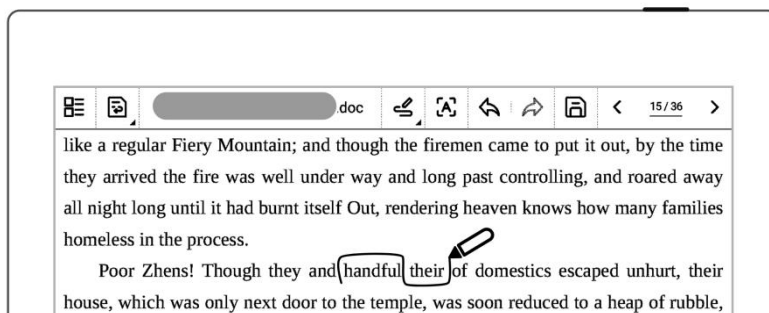

8.6.4 插入

➤ 在字元間插入

- 用筆在需插入的字元之間畫“∨”，自動識別為插入符
- 在螢幕區域書寫後，輕點“[A]”可將筆跡轉換為文本

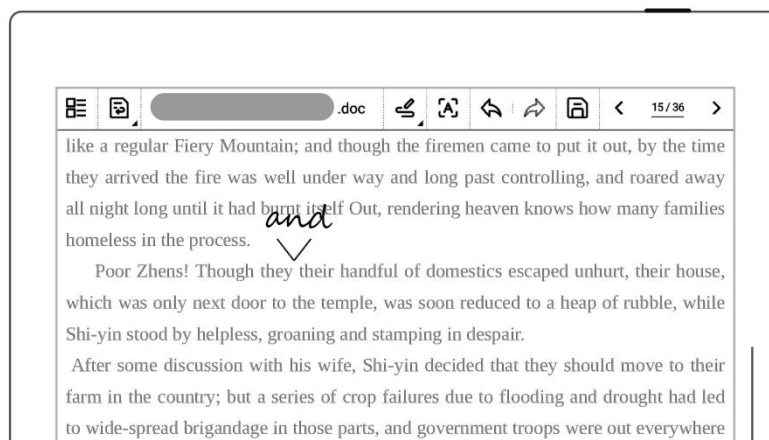

- 在插入符上劃線

“” 取消插入

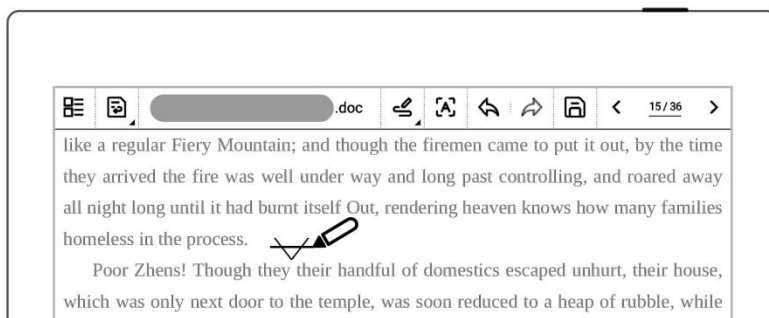

➤ 追加插入

- 直接在當前段尾處書寫
- 輕點 “” ，自動識別文本至當前段尾後插入

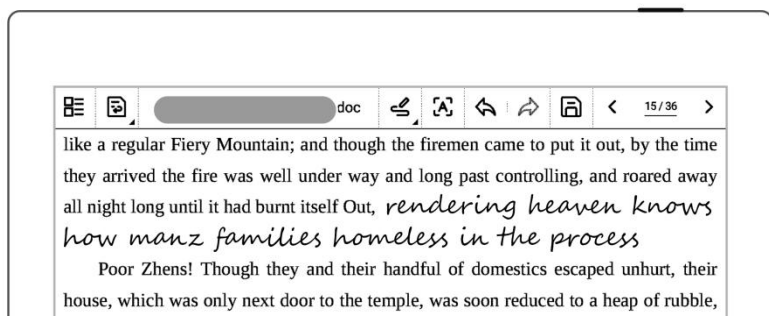

- 在新的一行上書寫
- 輕點 “” ，自動識別文本為新的一行

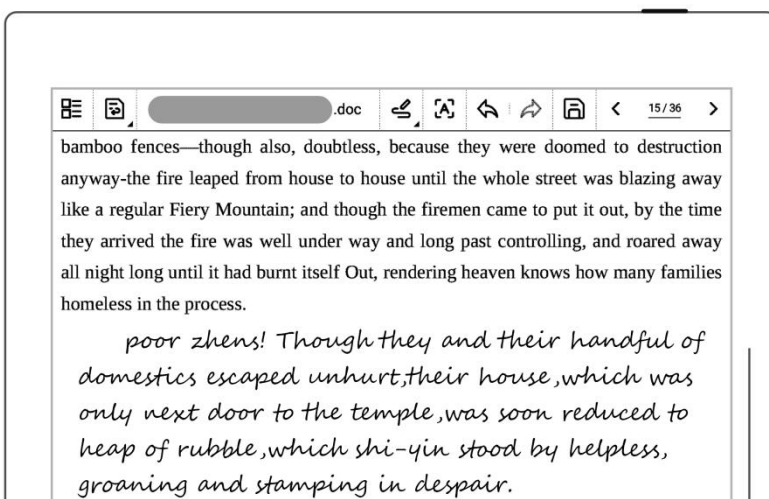

8.6.5 插入空格

➤ 空白字元插入空格

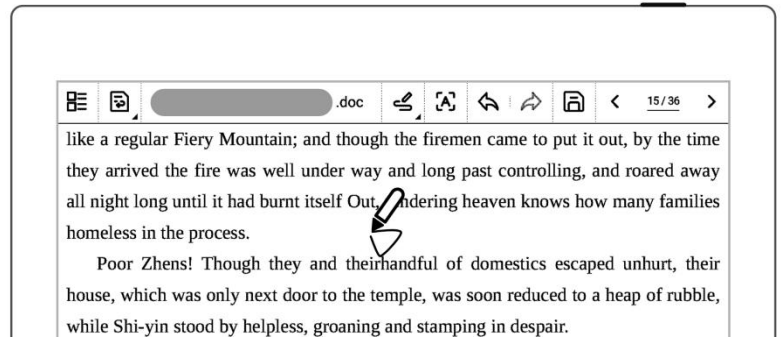

- 用筆在需插入空格的字元

間畫“”，自動識別為插入空白字元



➤ 插入符插入空格

- 用筆在需要插入空格的字元

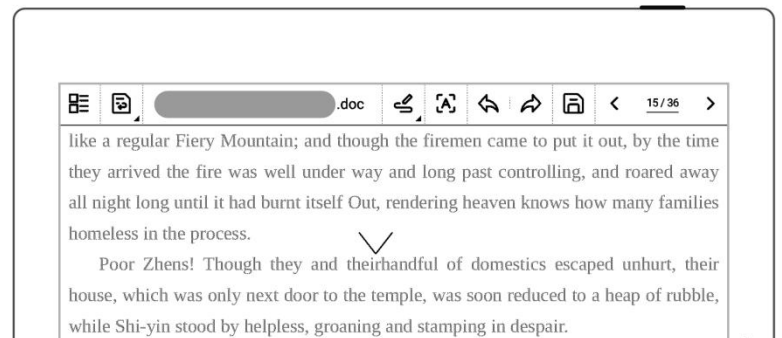

元間畫“”，直接輕點“”可插入空格



第 9 章 待辦

9.1 新建任務

- 在筆記中

- 輕點“ 套索”，用筆圈選筆跡
- 輕點“ 新建任務”，設置截止日期
- 輕點“添加”

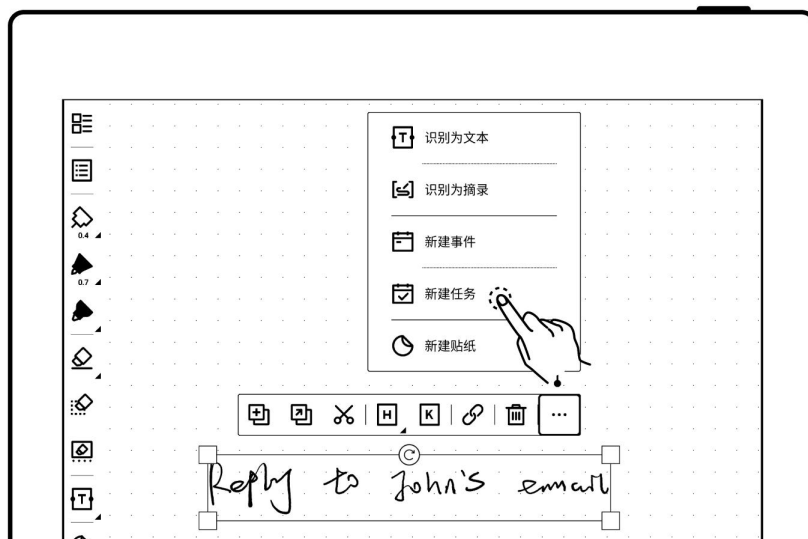

➤ 在待辦應用中

- 輸入任務內容後，設置截止日期
- 輕點“添加”

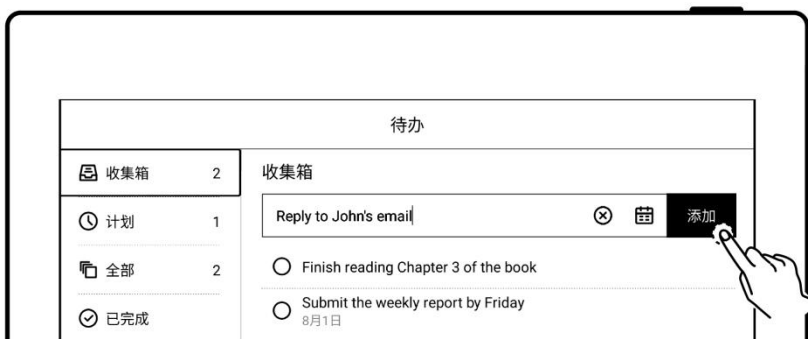

9.2 整理任務

- 輕點選中待辦，可重命名、移動、設置截止日期、調整順序或刪除單條任務
- 長按待辦，可批量移動

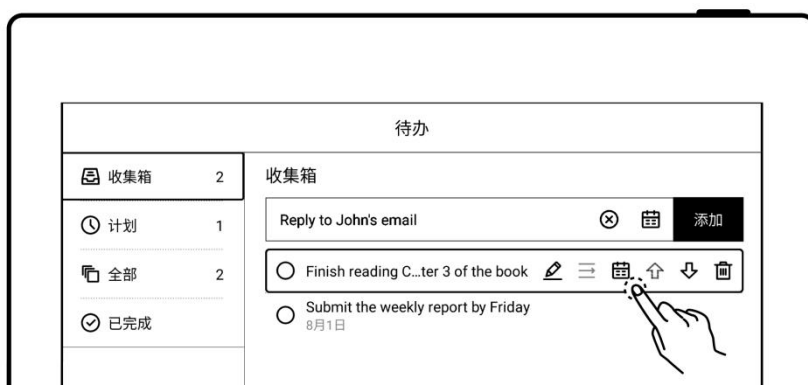

或刪除待辦

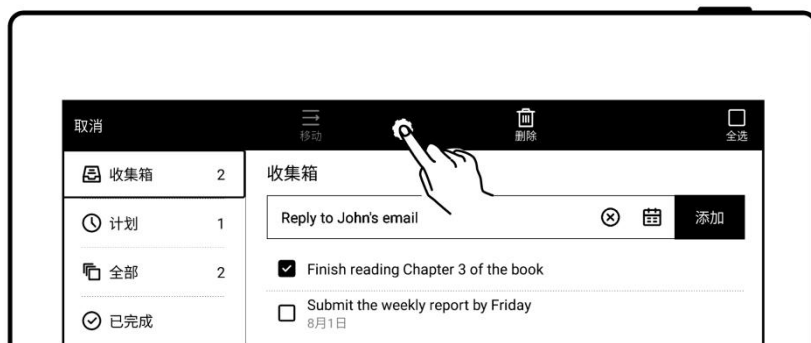

第 10 章 畫板

使用畫板功能，需先在“設置>應用>應用商店”中下載 **Atelier** 應用

10.1 新建畫作

- 輕點“新建畫作”
- 輸入檔案名，設置畫布尺寸
- 輕點“創建”

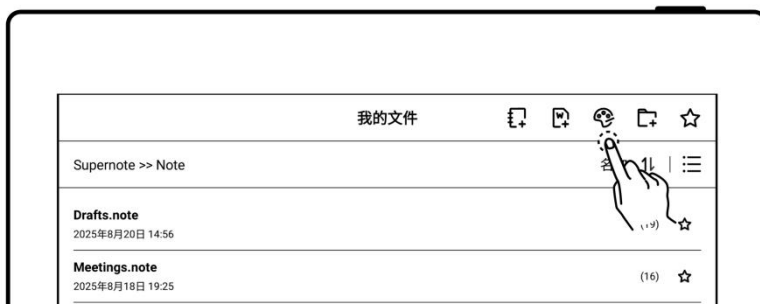

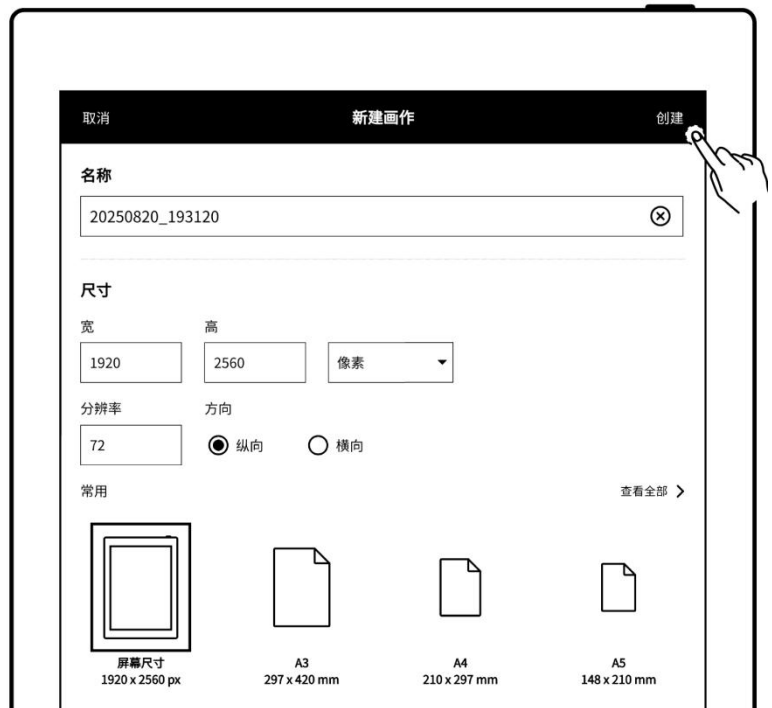

10.2 筆刷、橡皮和顏色

- 可選用鉛筆、墨水筆、馬克筆和噴槍
- 可選用多種橡皮擦及全屏擦
- 可調整筆刷的灰度

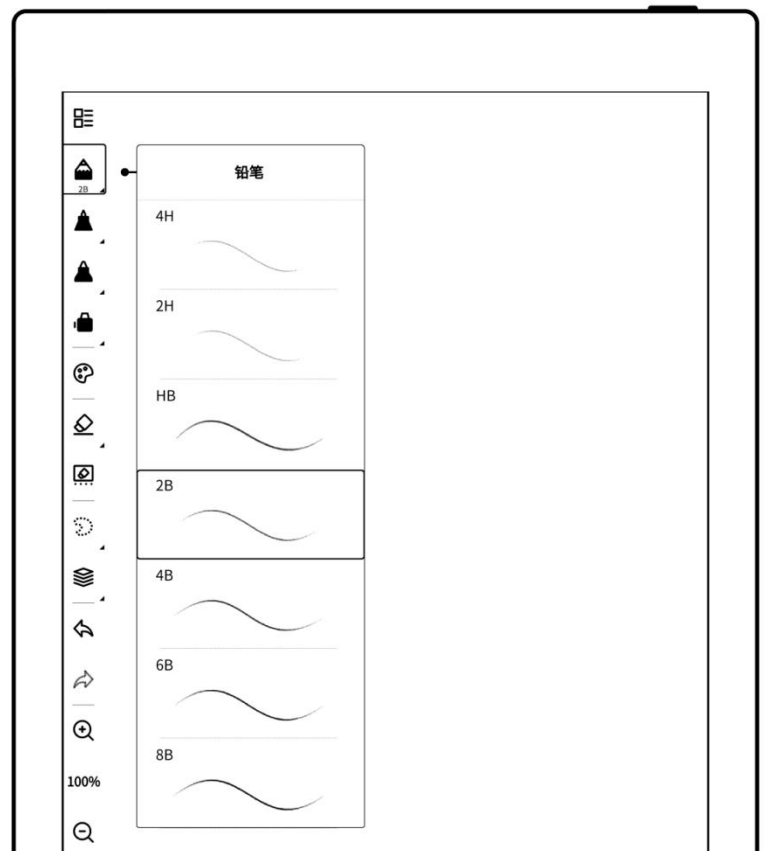

10.3 選框工具

- 可選用長方形、橢圓形和不規則形選框
- 可使用選框工具對筆跡進行複製、剪切、鏡像、移動、旋轉、縮放、傾斜及比例調整

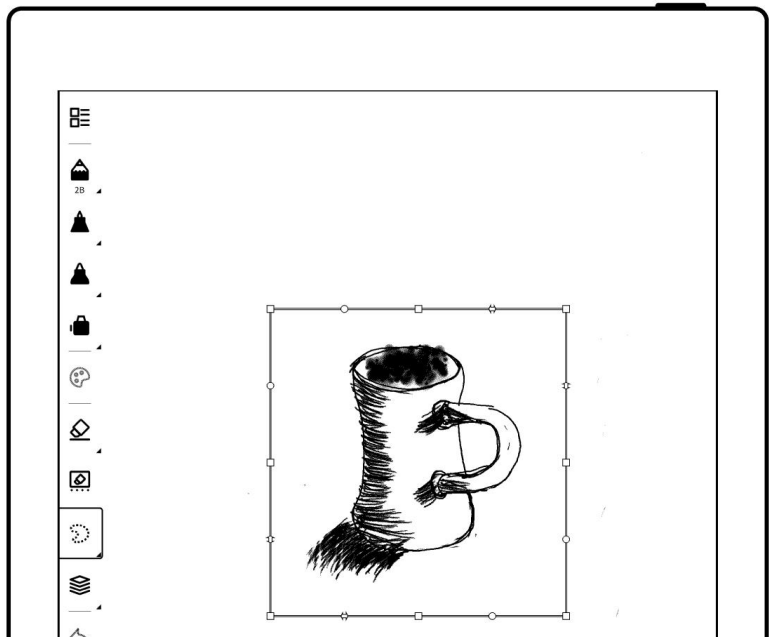

10.4 圖層

- 可重命名、調整順序或合併圖層
- 可調整圖層不透明度
- 可選用參考圖輔助繪製

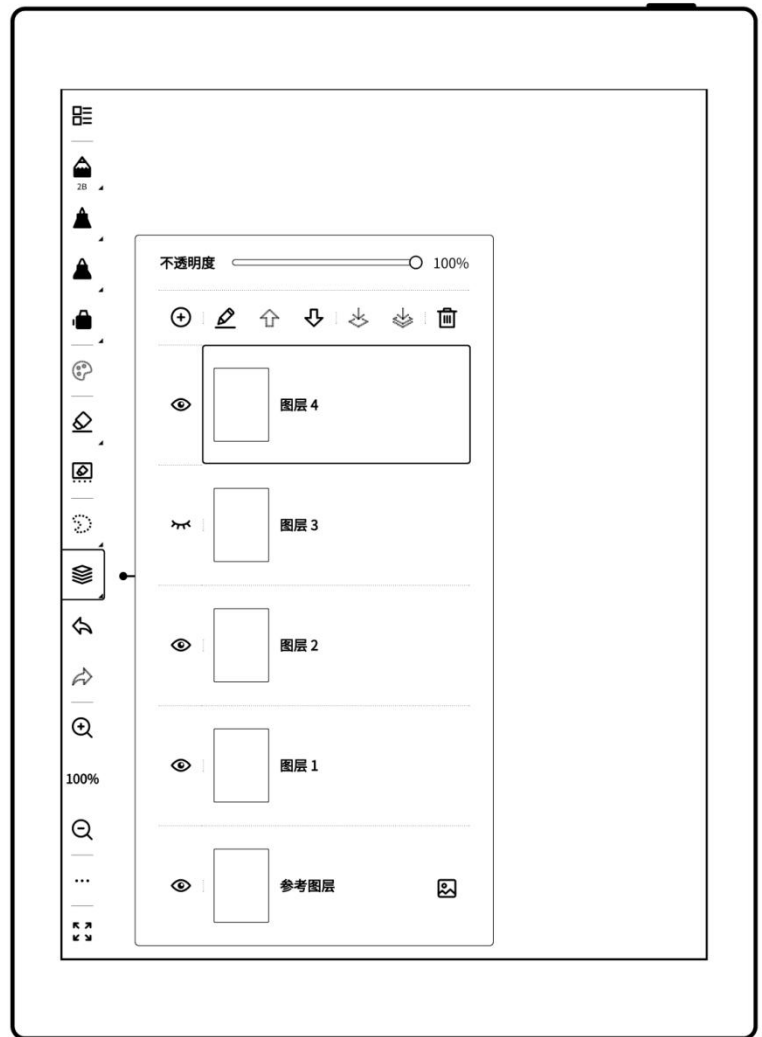

10.5 調整畫布

- 可輕點“+”或“-”縮放畫布，也可用雙指捏合調整
- 輕點百分比可快速恢復到 100%



- 可使用雙指拖動畫布進行上下左右移動

10.6 導出

- 可將畫布導出為 PSD/PNG 檔



第 11 章 映繪

使用映繪功能，需先在“設置>應用>應用商店”中下載映繪應用

11.1 使用映繪

- 可將設備作為數位板使用，連接電腦後操作內容可即時同步至繪圖軟體

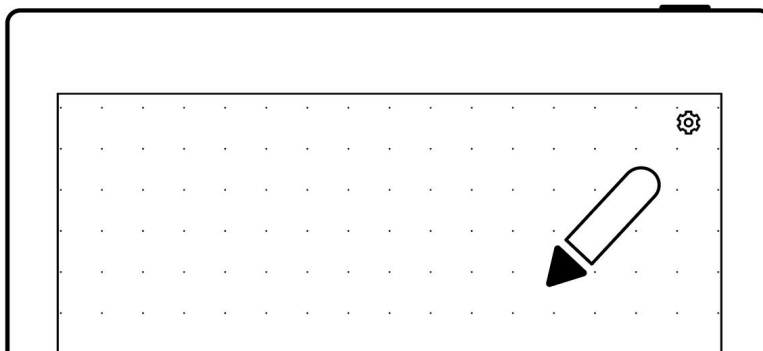

11.2 設置映繪

- 可按電腦螢幕比例設置
筆控區域
- 可啟用輔助點陣功能

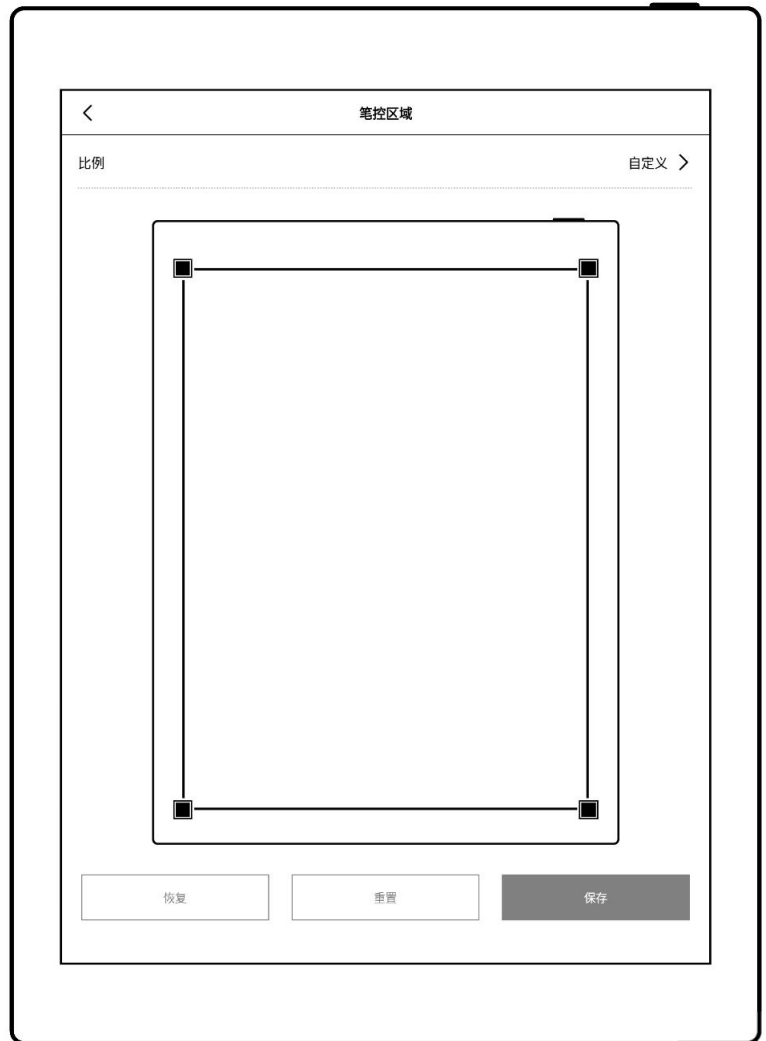

第 12 章 InkHub

InkHub 是用於流覽、下載和分享貼紙、範本、筆記、摘錄與畫作的資源庫。

➤ 流覽資源

- 可通過搜索、分類或按熱度、下載量、最新排序流覽內容。

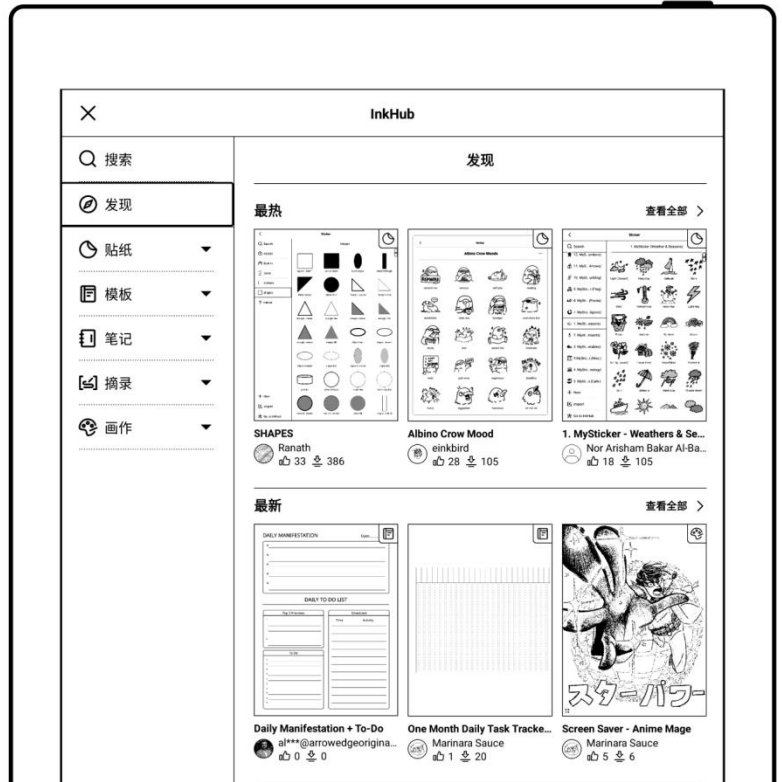

➤ 分享資源

- 可通過資源庫上傳按鈕，在檔管理中選擇本地資源並上傳。

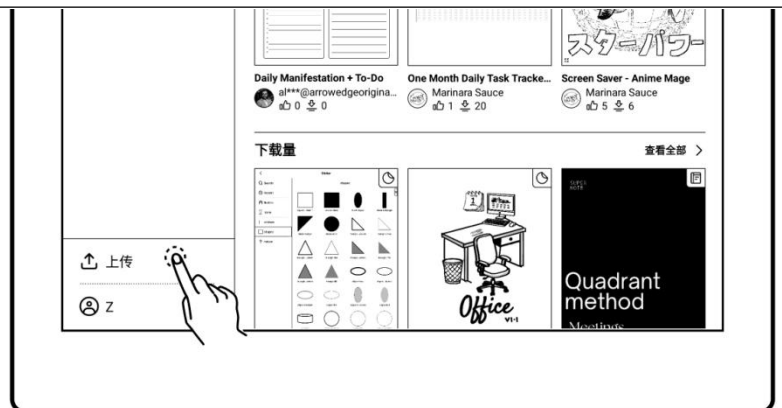

- 也可在筆記、貼紙、摘錄、畫板或檔管理中，將內容分享到 InkHub

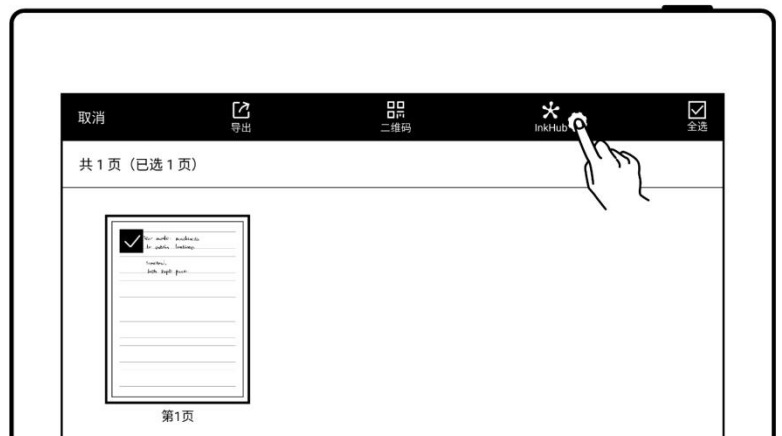

➤ 使用資源

- 可將資源下載至檔管理中，並在對應應用中使用



- 可將貼紙與摘錄直接導入使用

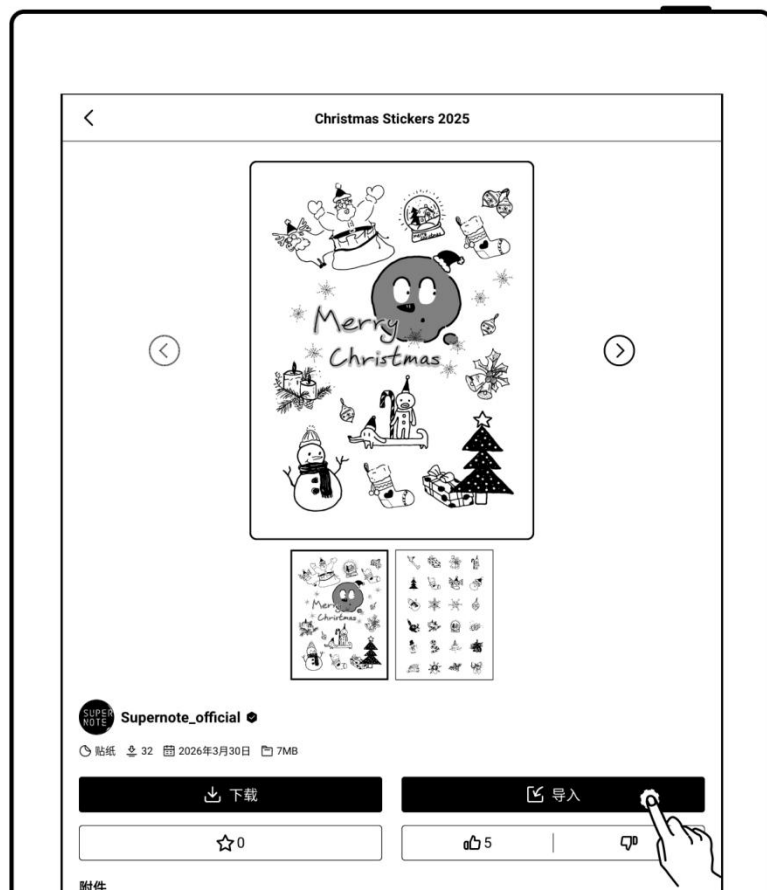

第 13 章 NetVirtualDisk

NetVirtualDisk 是一款輔助工具，幫助 Supernote 設備安全地連接並訪問支持 WebDAV 協議的伺服器或 NAS。WebDAV 是一種開放式標準協議，它的核心概念是在網路空間創建一個“虛擬磁片”。通過它，應用可以輕鬆實現檔同步、數據備份和跨設備訪問。（需先在“設置>應用>應用商店”中下載 NetVirtualDisk 應用）

➤ 添加伺服器

- 輕點 “”
- 輸入伺服器地址、用戶名和密碼後，輕點 “添加” 以建立連接



➤ 檔管理

1、 訪問檔

- 可流覽伺服器檔，並在本地打開或編輯

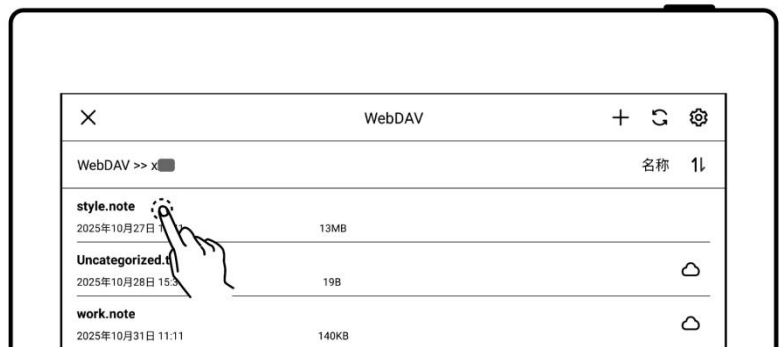

2、 同步檔

- 本地檔更新後將自動同步至伺服器。
- 可輕點 “ 同步” 手動上傳最新檔

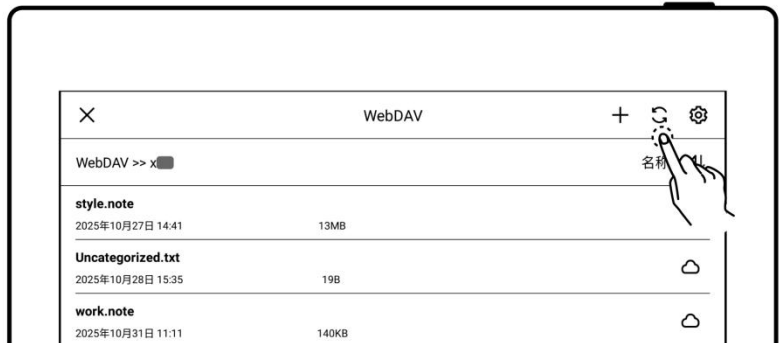

- 移除伺服器

- 輕點 “ 設置”
- 輕點 “**移除**” 可移除伺服器

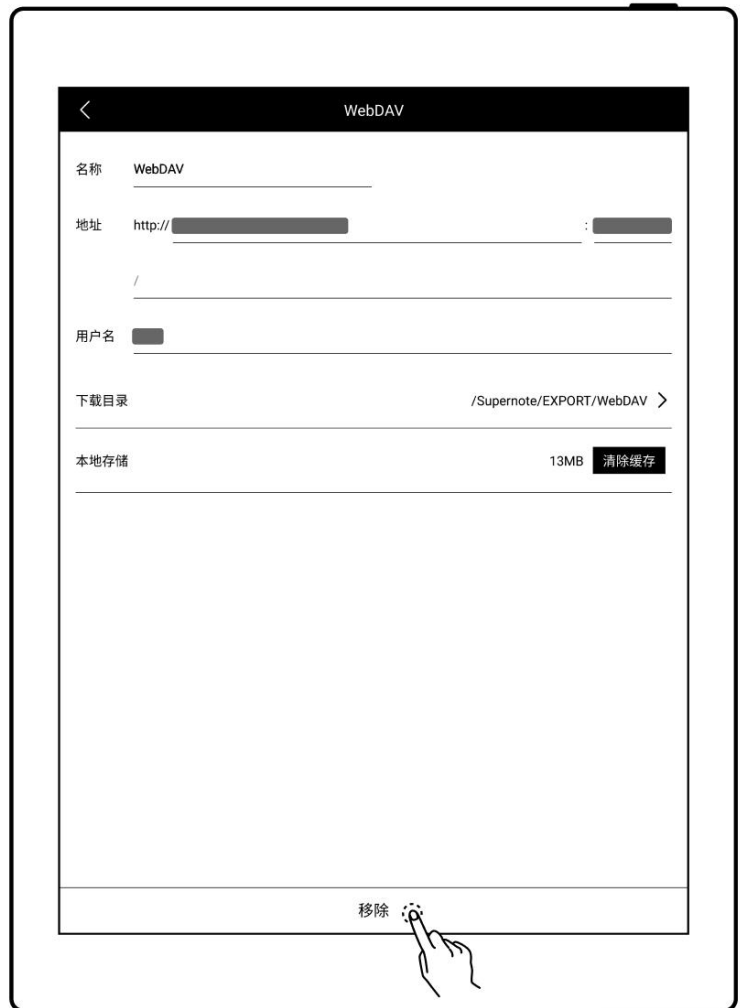

*注：在清理緩存或移除伺服器前，請確保檔已完成同步

第 14 章 輔助功能

14.1 整理檔

可以在設備上整理檔，對檔進行重命名、複製、移動、刪除和加鎖。

- 創建檔夾

- 在側邊欄中，輕點“檔管理”
進入任意檔內；或在已打開
筆記/文檔內輕點“☰”返
回到“我的檔”；



- 輕點“+ 新建檔夾”

- 在“新建檔夾”頁面中輸入
檔夾名稱，輕點“確定”



➤ 移動、複製檔

- 在檔目錄頁面

- 長按檔
- 在編輯頁面選中需移動或
複製的檔和文件夾（可多
選）
- 輕點“移動”或“複製”

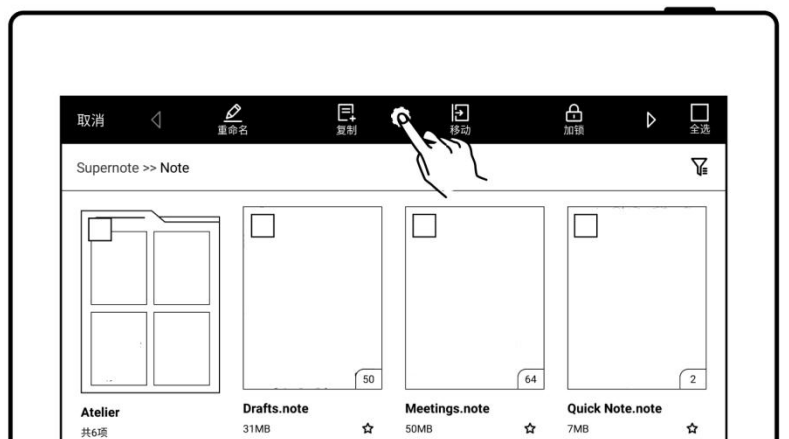

- 在“移動至”或“複製至”
頁面

- 選擇目標檔夾，輕點“確
定”

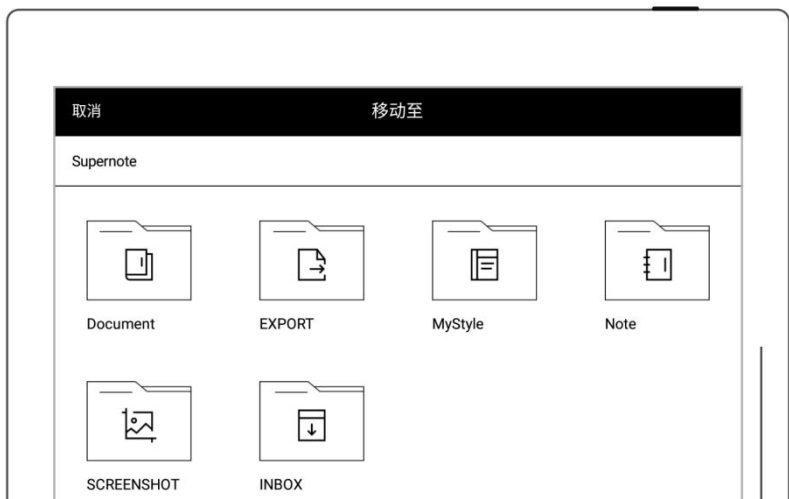

➤ 刪除檔或檔夾

- 在檔目錄頁面,長按檔或檔夾
- 在編輯頁面選中需刪除的檔和文件夾(可多選)
- 輕點“刪除”

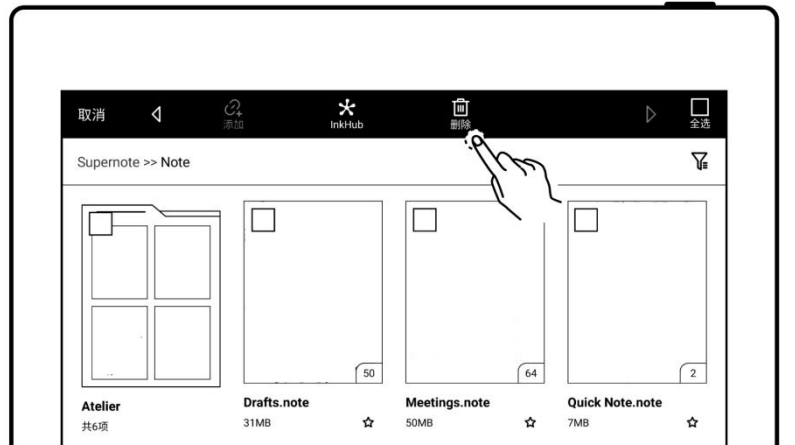

➤ 重命名檔或檔夾

1、 在檔目錄頁面

- 長按檔或檔夾
- 在編輯頁面選中需重命名的檔或檔夾(僅單選)
- 輕點“重命名”

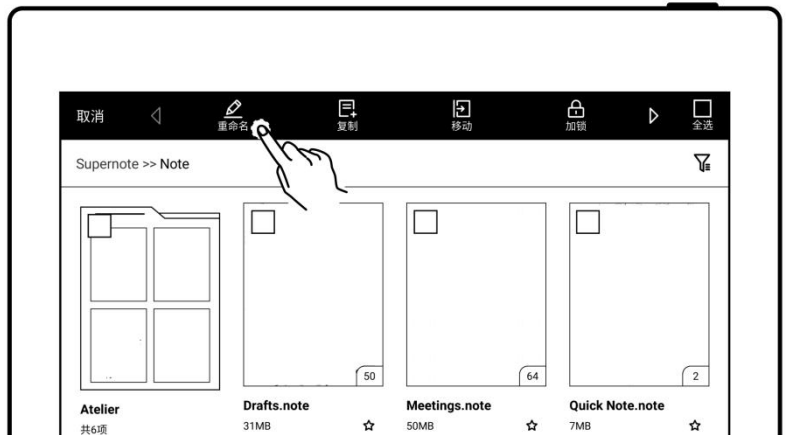

2、 在重命名頁面,輸入新的檔案名稱,輕點“確定”



注: 檔案名稱既不支持首尾空格, 也不可包含“\/:?” <>|等特殊符號。



➤ 檔排序

- 輕點“”, 選擇“名稱”、“時間”或“大小”可切換排序方式
- 輕點“昇冪”或“降序”可切換排序順序

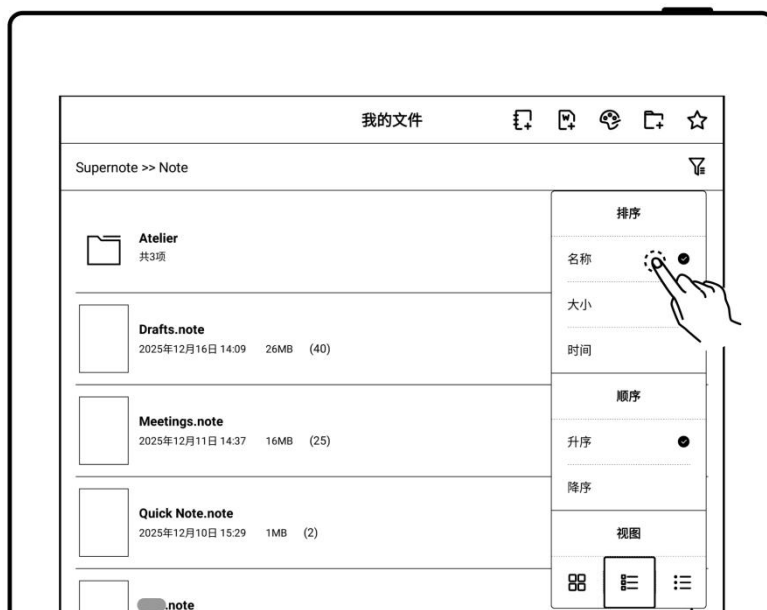



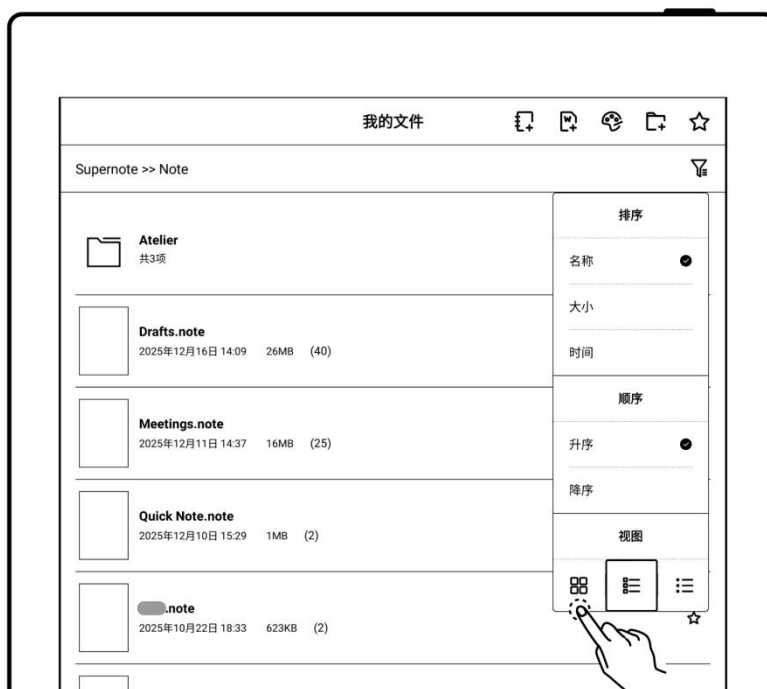

➤ 檔視圖

- 輕點“”，輕點“ 列表”、“ 小縮略圖”或“ 大縮略圖”可切換檔視圖



14.2 保護檔

- 長按檔夾或檔
- 在編輯頁面選中需要保護的檔夾和文件（可多選）
- 輕點“加鎖”或“解鎖”

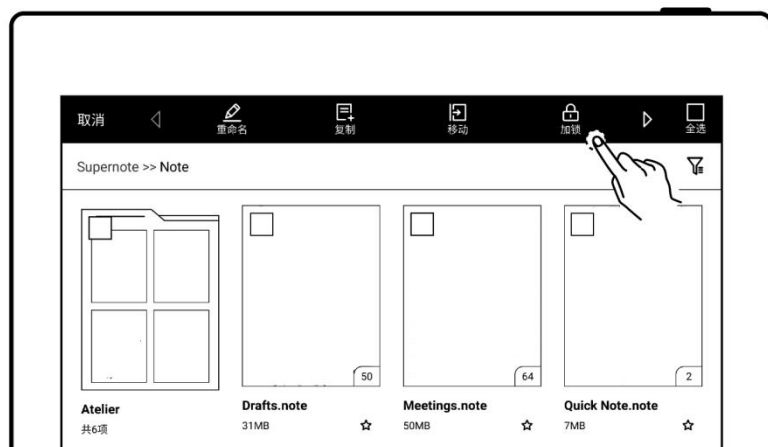

*注：首次使用“加鎖”需設置檔密碼，可在設置>安全與隱私開啟和關閉檔密碼。

檔保護僅在 **Supernote** 本機上對檔有效，在其他 **Supernote** 設備和外部設備上無效。

14.3 智能直線

1、繪製直線

- 畫出相對直的筆跡，停頓 1 秒後自動轉化為標準直線

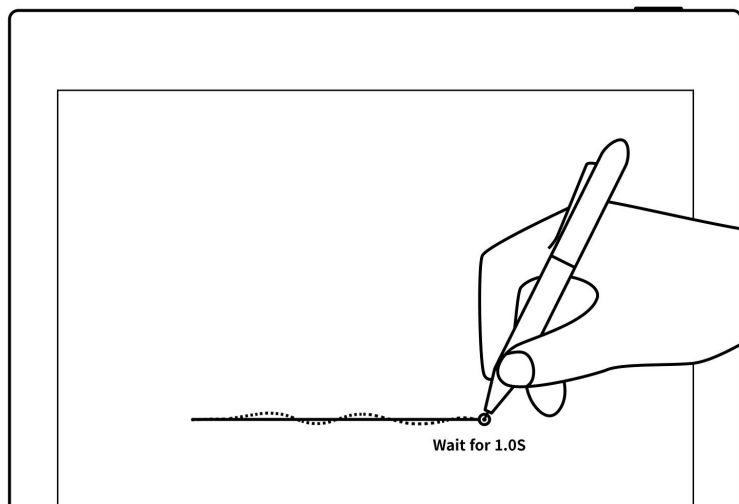

2、 調整直線

- 拖動直線終點至頁面任意位置可調整長度和角度
- 也可通過垂直、水準吸附、範本吸附以及線與線吸附，精確調整直線

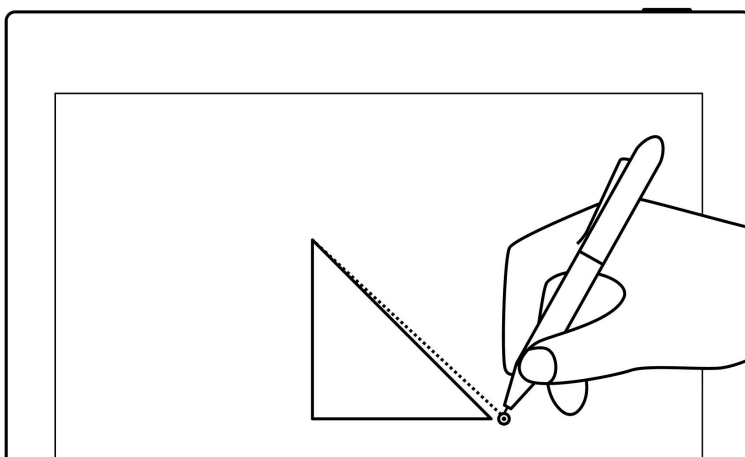
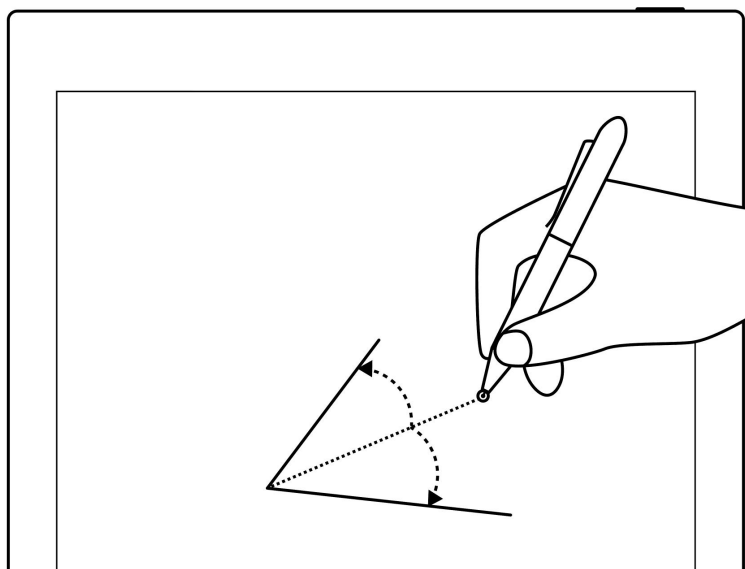

3、 刪除直線

- 使用套索選中直線後選擇刪除；或使用橡皮擦擦除

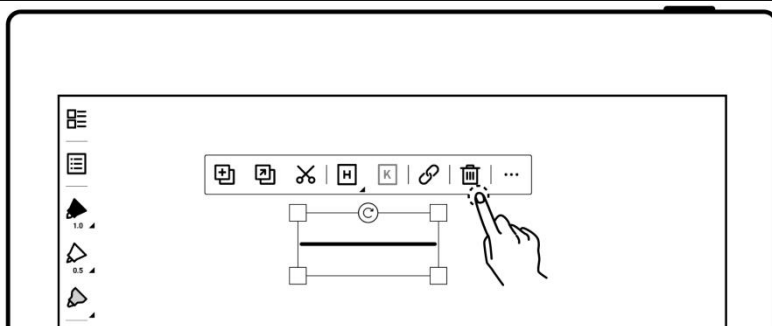

*注：可在“筆偏好”選擇開啟或關閉“智能直線”功能

14.4 五角星標籤

- 1、 在筆記或文檔頁面中一筆完成“☆”創建五角星標籤，用於快速搜索帶有此標籤頁面。



- 2、 查看帶有“☆”標籤的頁面
 - 輕點“☰ 導航窗口”
 - 輕點“☆五角星”，查看帶有此標籤的頁面



- 3、 擦除帶有“☆”標籤的頁面
 - 長按縮略圖
 - 勾選需擦除的頁面
 - 輕點“★ 擦除五角星”

***注：在標題範圍內五角星將不擦除**

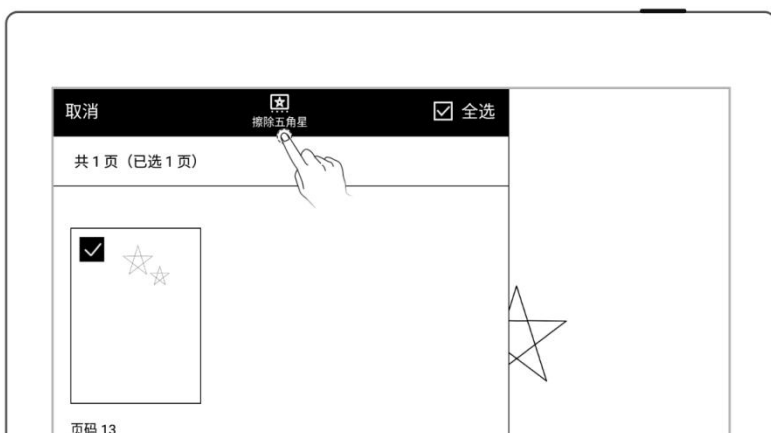

***注：五角星功能僅可在主圖層使用，可在“筆偏好”選擇開啟或關閉“五角星識別”功能**

14.5 剪貼板

剪貼板功能適用於筆記、文檔、設置、檔管理、摘錄、郵箱、日曆、待辦及部分第三方應用（僅限文本內容）。支持桌面端與設備端的文本剪切、複製與粘貼（需在桌面

端超級夥伴應用啟用“鍵盤穿梭”功能)

➤ 選中內容

- 雙擊單詞，即可進入文字選擇模式
- 調整起止選擇點，選中需要的文字

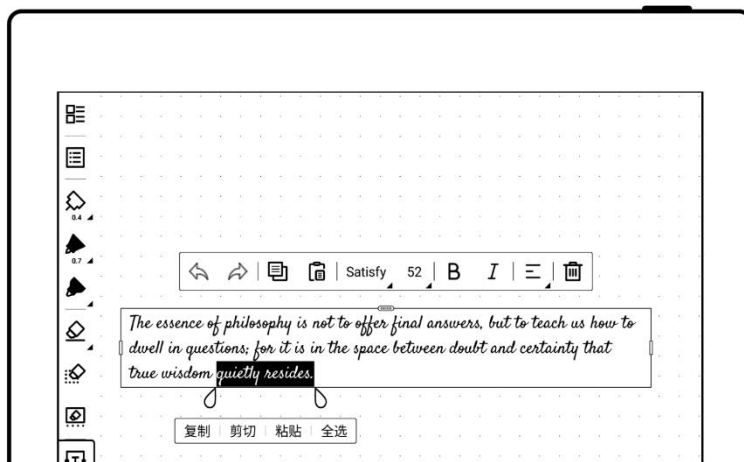

➤ 複製或剪切

- 彈出操作菜單後，點擊“複製”將文字存入剪貼板
- 點擊“剪切”可將文字移入剪貼板，同時從原位置刪除

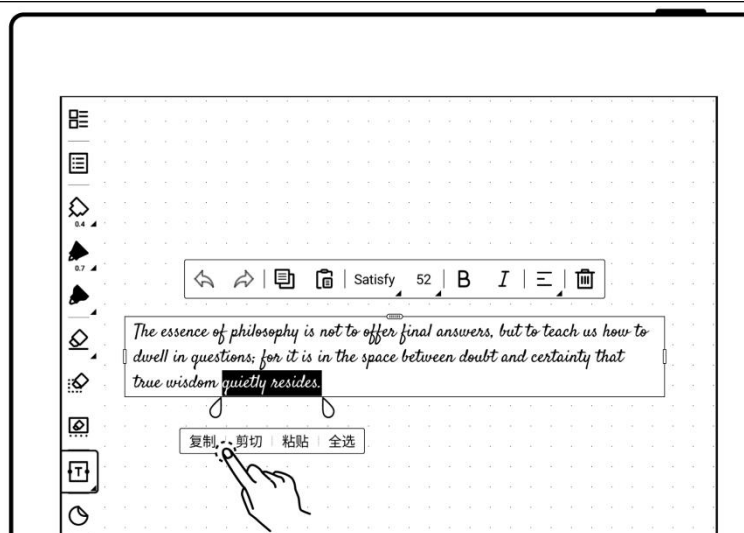

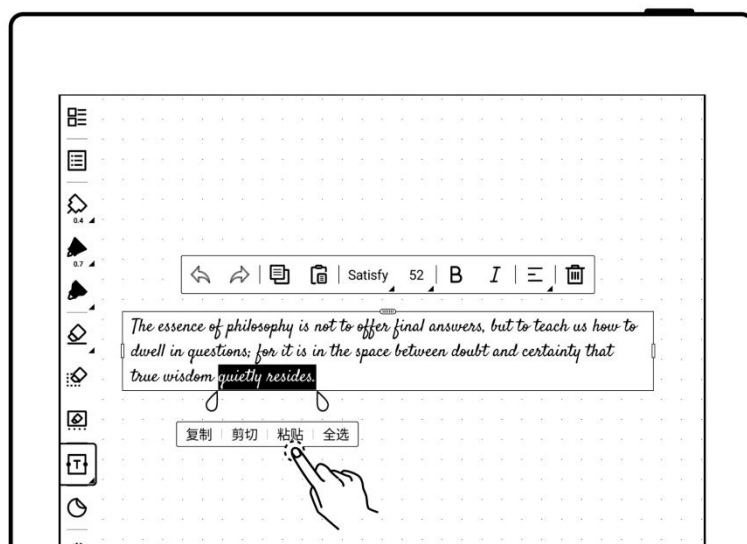

➤ 粘貼文字

- 在目標輸入框或支持文字的應用中雙擊，彈出菜單後點擊“粘貼”
- 被複製或剪切的文字會從剪貼板插入到游標位置。





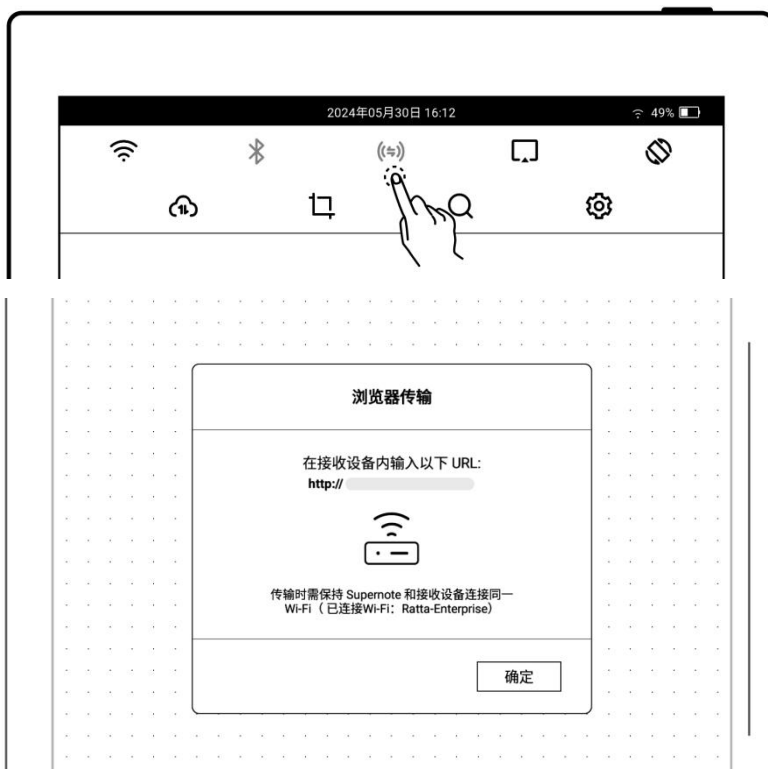

14.6 瀏覽器傳輸

- 下滑打開頂部菜單欄，輕點“ 瀏覽器傳輸”
- 在接收設備內輸入對應的 URL
- 在接收設備內點擊“”可上傳檔；直接單擊檔案名處可以下載檔；點擊“”可刷新頁面



注:傳輸時保持 **Supernote** 和接收設備連接同一 **Wi-Fi**

14.7 投屏

- 下滑打開頂部菜單欄，輕點“投屏”
- 在接收設備內輸入對應的 URL
- 在接收設備內點擊“”和“”可進入和退出全屏；點擊“”和“”可向右旋轉和向左旋轉

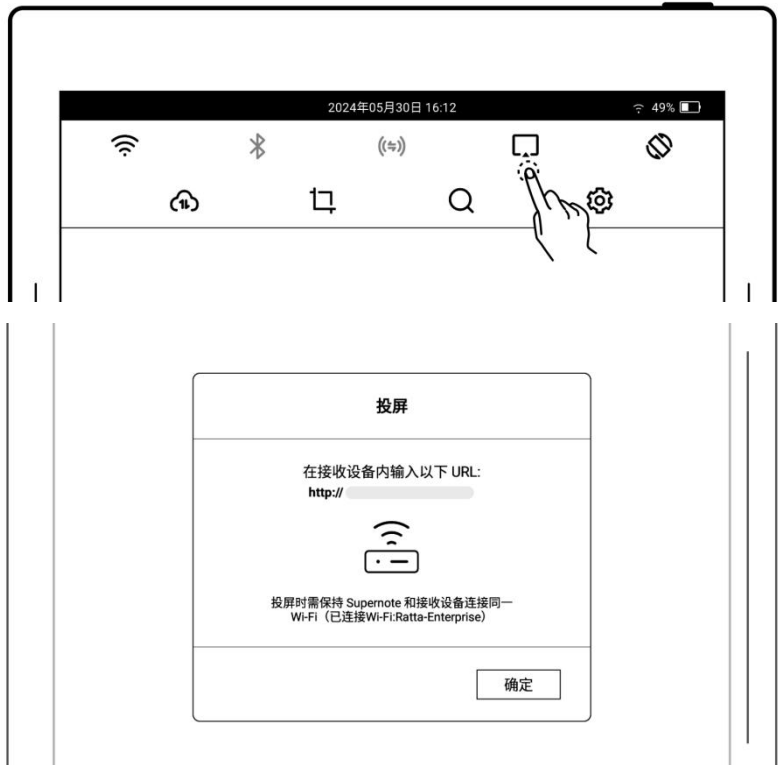

注：投屏時保持 **Supernote** 和接收設備連接同一 **Wi-Fi**；將筆懸停在 **Supernote** 螢幕上方最多 **5mm** 處可顯示圓圈鐳射筆效果

14.8 搜索

下滑打開頂部菜單欄，輕點“”

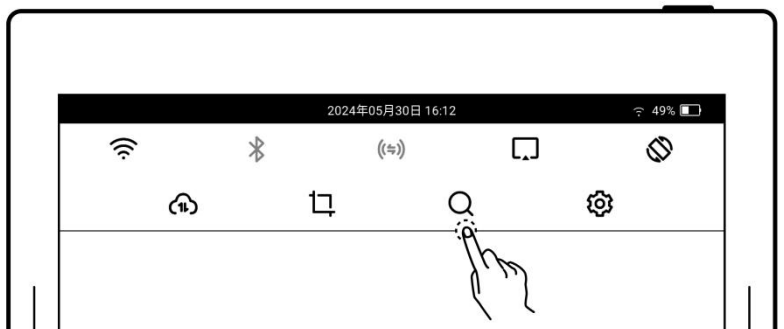

➤ 搜索檔

- 輕點檔類型，輕點“🔍”
- 或輸入檔案名，輕點“🔍”



➤ 搜索關鍵字

- 切換搜索目標為關鍵字
- 直接輕點“🔍”可搜索出所有關鍵字
- 或輸入關鍵字，輕點“🔍”
- 搜索結果展示帶有此關鍵字的檔或頁



➤ 搜索五角星

- 切换搜索目标为五角星
- 直接轻点“🔍”搜索出

所有五角星

- 或輸入檔案名，輕點

“” 搜索指定檔內的

五角星



- 搜索筆跡

- 切換搜索目標為筆跡

- 輸入即時識別筆記的已

識別筆跡

- 輕點 “”





14.9 快速訪問

可將 8 個需快速打開的指定頁、筆記/文檔、檔夾添加到側邊欄的快速訪問列表中

1、 添加快速訪問

- 指定頁和筆記/文檔

- 打開筆記或文檔頁面

- 輕點 “”，選擇此頁
或此筆記/文檔輕點 “” 添加”

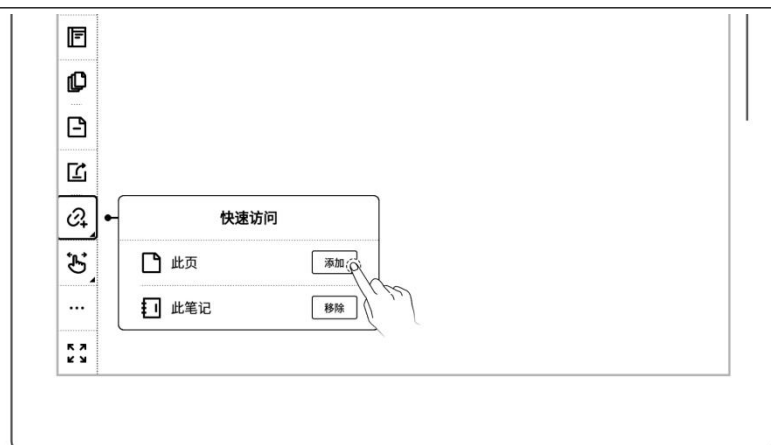

*注：快速訪問 “此筆記/文檔”

時默認打開最後訪問頁

➤ 檔夾

- 打開“檔管理”
- 在檔編輯頁面選中單個檔夾
- 輕點“ 添加”

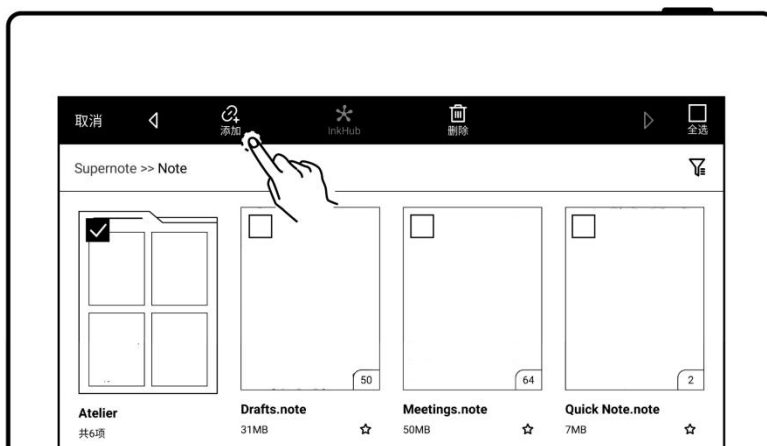

2、 打開快速訪問

- 輕側邊欄上的快速訪問專案以打開

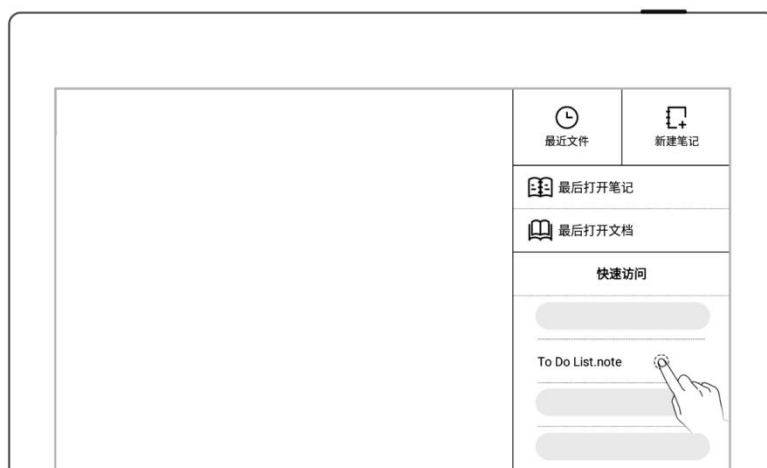

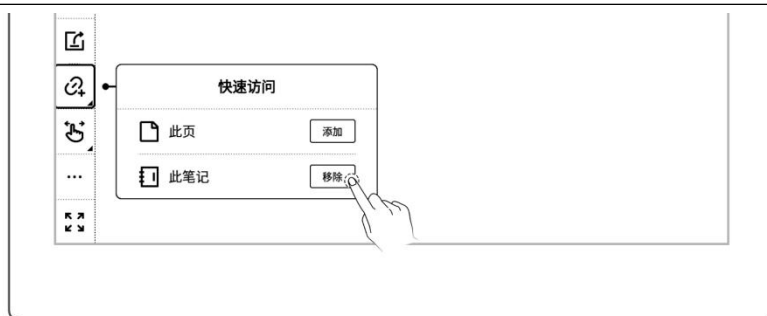

3、 移除快速訪問

- 在指定頁、筆記/文檔和文件管理內輕點“**移除**”
- 或在側邊欄長按快速訪問項，輕點“ **移除**”



4、 快速訪問排序

- 在側邊欄長按快速訪問項
- 輕點“”和“”，可調整快速訪問的排序



14.10 最近

在側邊欄中，輕點“最近”標籤。此功能可用於快速找到最近訪問過的檔，直接輕點檔案名打開檔。

第 15 章 郵箱功能

支持 IMAP 類型的郵箱。

15.1 登錄

➤ 登錄 Gmail

- 在側邊欄中,輕點“郵箱”
- 選擇“Gmail ”進入授權頁面

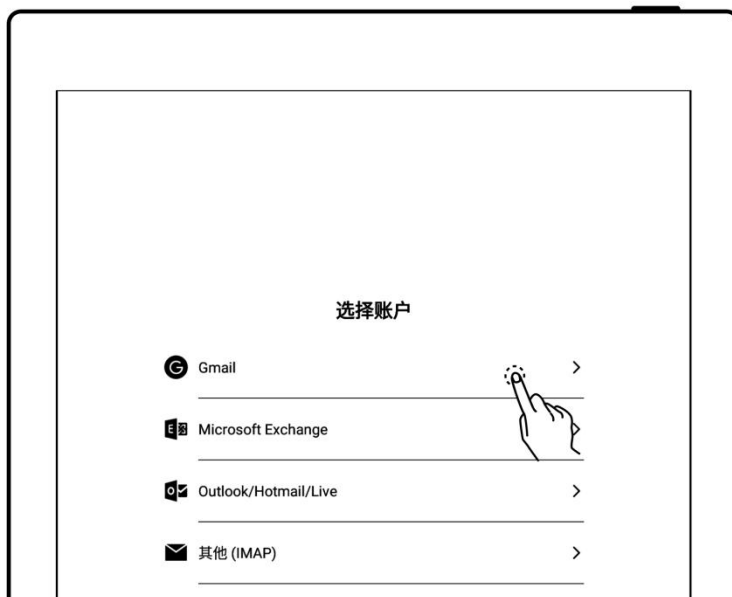

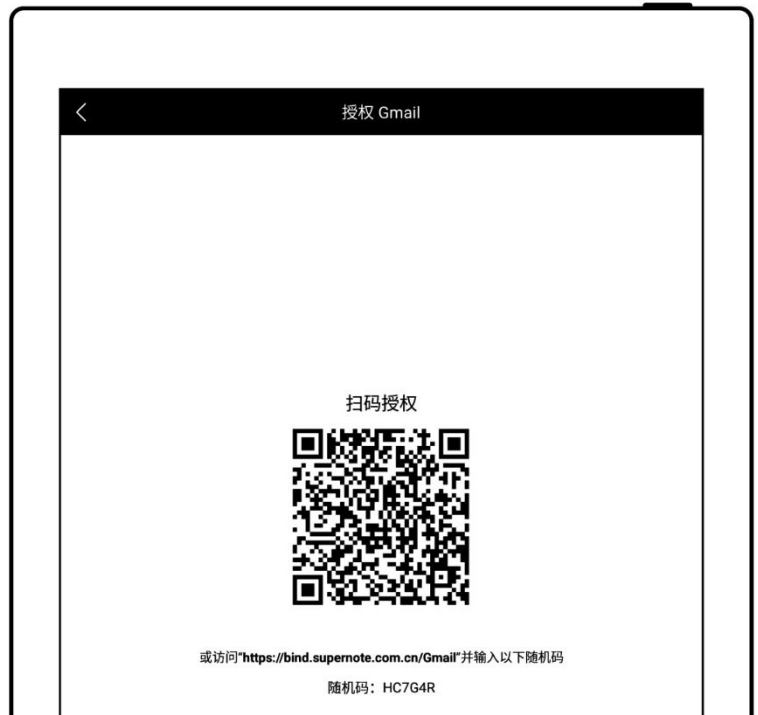

- 使用瀏覽器掃碼或輸入對應網址
- 輸入隨機碼
- 輕點 “ Sign in with Google ”

*注：設備僅支持 IMAP 協議，請確保您的 Gmail 已啟用 IMAP 服務

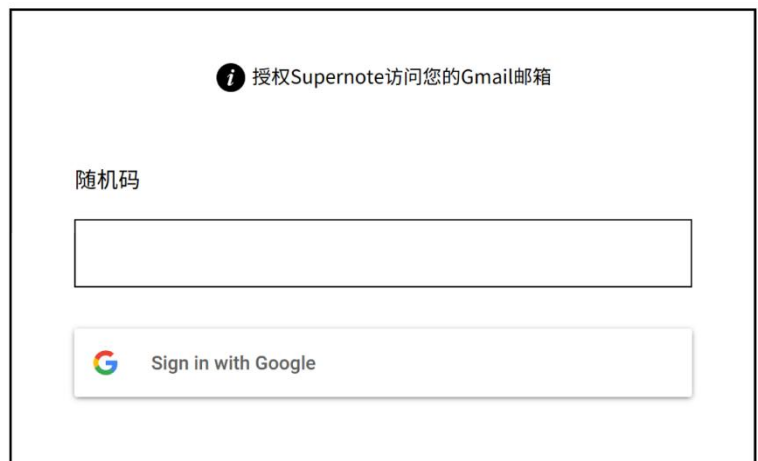

- 登錄 Microsoft Exchange 或 Outlook/Hotmail/Live

- 選擇 “ Microsoft Exchange”或“Outlook/Hotmail/Live” 進入登錄頁面

*注：設備僅支持 IMAP 協議，請確保您的 Microsoft 郵箱已啟用 IMAP 服務

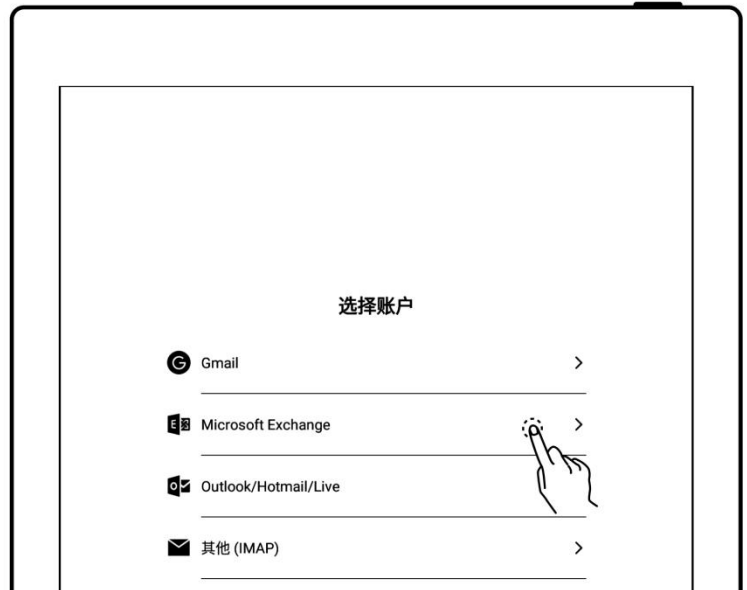

➤ 登錄其他郵箱

1、 登錄

- 選擇“其他（IMAP）”
- 輸入郵箱和密碼
- 可選擇記住密碼，輕點“登錄”
- 如果登錄失敗，請檢查伺服器設置

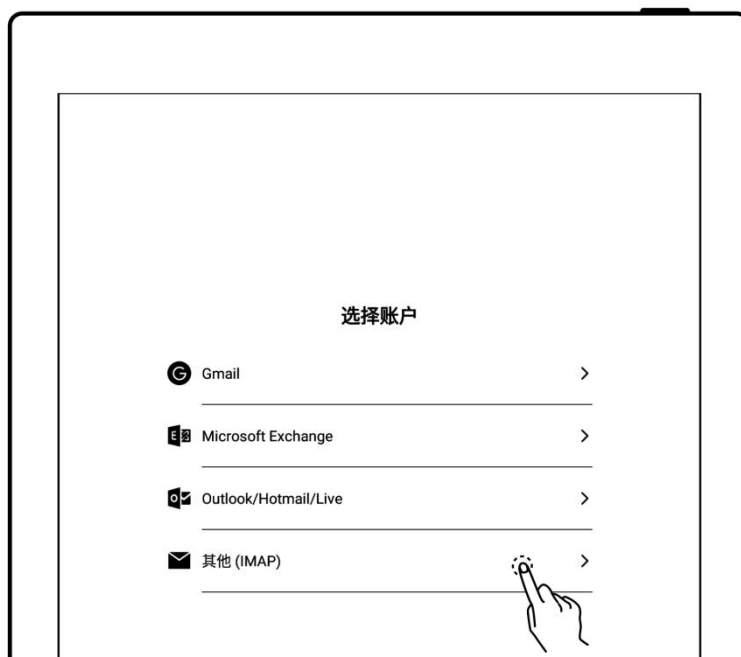

2、 設置郵箱伺服器

- 輕點“手動配置”
- 根據您的郵箱伺服器要求進行配置
- 輕點“登錄”

服务器设置

邮箱类型 IMAP

邮箱账号 必填

密码 必填

收件服务器 必填 端口 必填

发件服务器 必填 端口 必填

如果服务器支持，使用STARTTLS加密传输

[登录遇到问题?](#)

取消 登录

*注：授權碼的獲取方式可點擊“登錄遇到問題”

其他 (IMAP)

输入邮箱

输入密码

记住密码 [手动配置](#)

登录

[登录遇到问题?](#)

➤ 多郵箱帳號登錄

- 輕點 “ 添加帳戶”
- 在添加帳戶頁面，選擇登錄郵箱

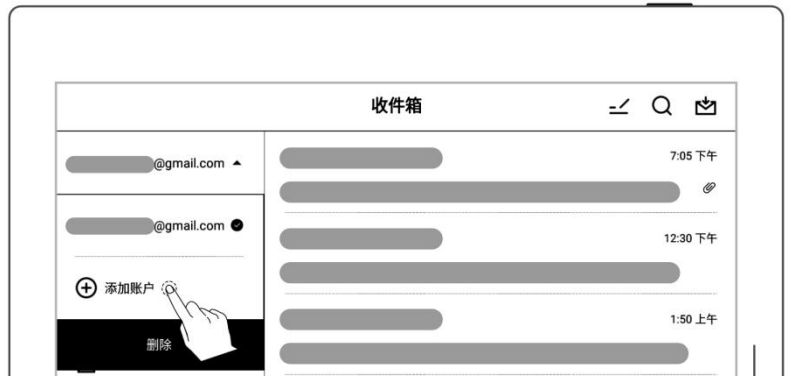

*注: 郵箱最多支持同時登錄三個郵箱

15.2 設置

郵箱登錄成功後，可先進行一些郵箱的基本設置。

➤ 設置同步郵件數量

- 輕點 “ 設置”
- 輸入單個檔夾的同步數量（最多可同步 99 封郵件）



➤ 設置個性化簽名

- 在簽名框內手寫或鍵盤輸入郵件簽名
- 可選擇發送郵件時是否顯示“個性化簽名”



15.3 寫郵件

1、 輕點 “✍️ 寫郵件”

- 手寫郵件內容
- 鍵盤輸入郵件內容



2、 添加附件

- 輕點 “+”
- 選中需發送的檔，輕點“添加”



3、 輸入收件人等相關資訊

- 輕點“✉”

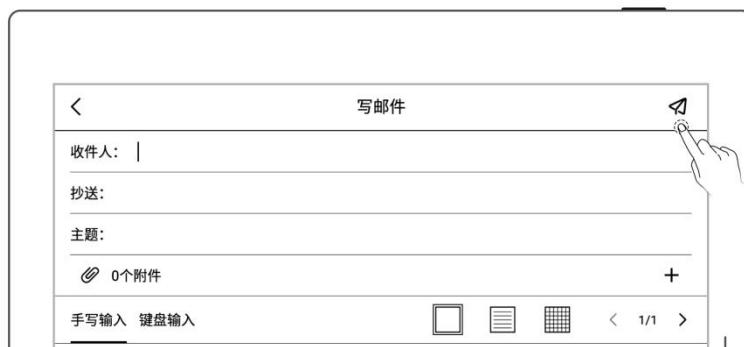

*注：郵箱附件對加入的附件大小有限制，不建議添加多個或大型檔（累積檔大小<20M）。

15.4 收件箱

1、 同步郵件

- 輕點“✉”可手動同步郵件



2、 查看郵件

- 上下滑動可查看郵件詳情

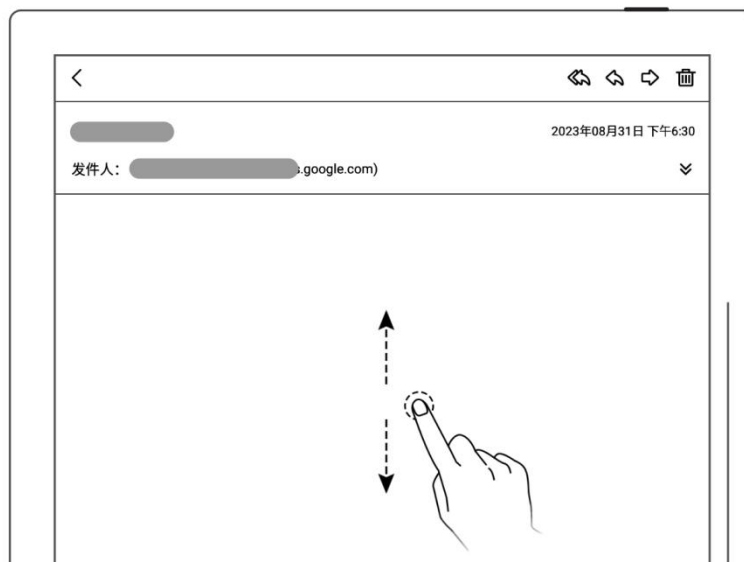

- 支持雙指縮放郵件詳情內容

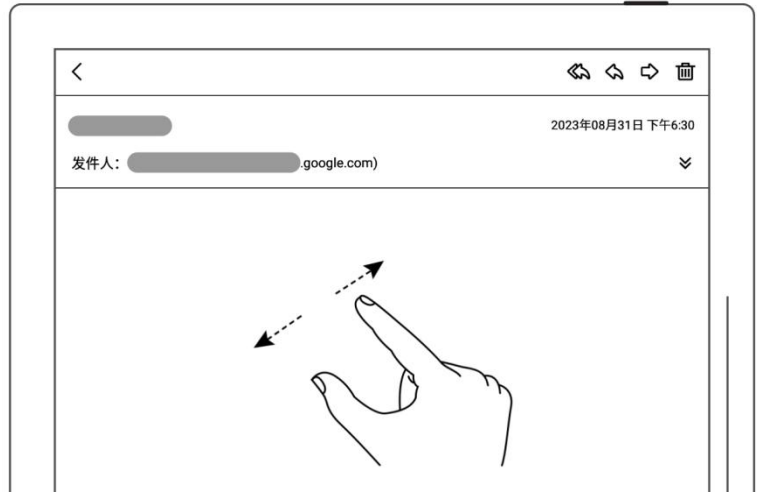

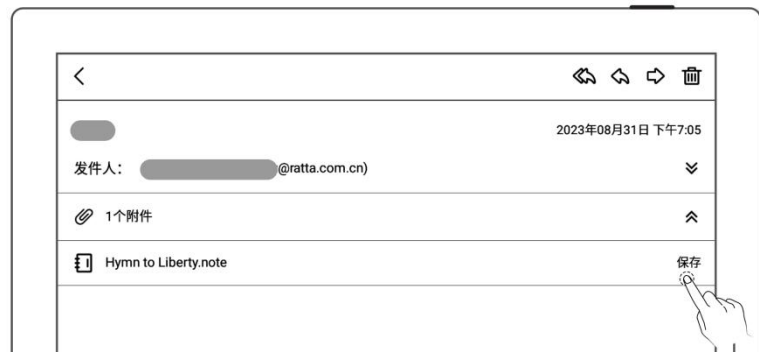

3、 保存附件

- 輕點“”
- 輕點附件列表中“保存”
- 檔默認保存至“INBOX”檔夾下的相關郵箱帳戶下



15.5 標為未讀和已讀

- 長按選中郵件
- 點擊“ 標為未讀”
或“ 標為已讀”

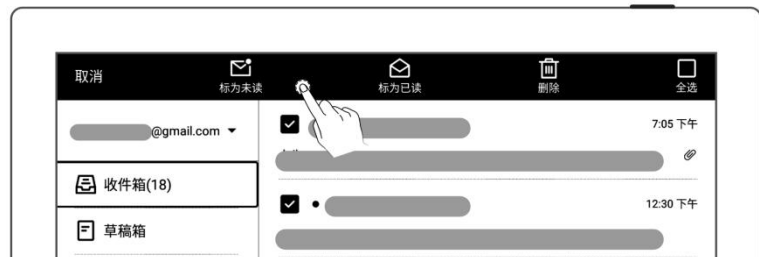

15.6 刪除本地郵件



- 長按選中需刪除的郵件
- 輕點“”



第 16 章 日曆功能

在側邊欄中輕點“日曆”，首次進入頁面默認為“月視圖”。

16.1 登錄

- 輕點“”
- 輕點“”進入日曆授權頁面

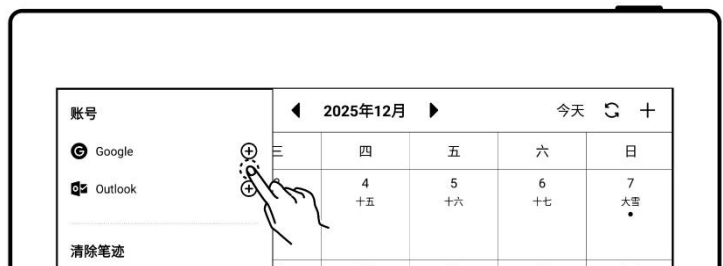
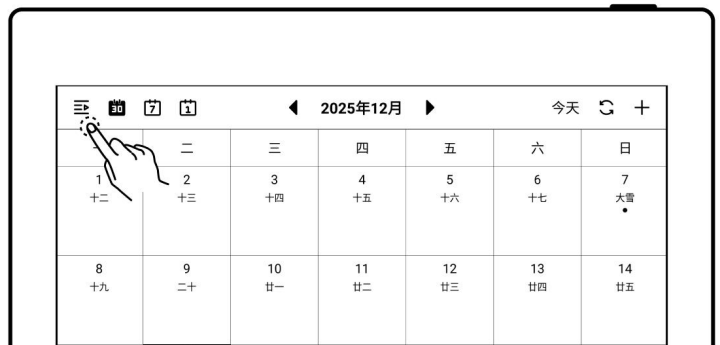

- 使用流覽器掃碼或輸入對應網址
- 輸入隨機碼
- 獲取並輸入授權碼
- 輕點“授權”



- 授權成功後，可選擇開啟自動同步或輕點“”手動同步日曆



*注：如開啟自動同步功能，每次新建、修改、刪除事件時會觸發一次日曆的自動同

步。

16.2 設置

- 輕點“☰”
- 輕點框內或“✓”
- 選中需要的一周開始日
- 切換成功後，單擊螢幕收起側邊欄



*注：需先清除全部手寫筆跡，才可切換一周開始日。

16.3 切換視圖

- 分別輕點“📅”、“📆”和“📅”，可切換不同視圖
- 在月和周視圖中，可寫畫



16.4 切換日期

- 輕點頂部的“年月”
- 選擇“年”和“月”

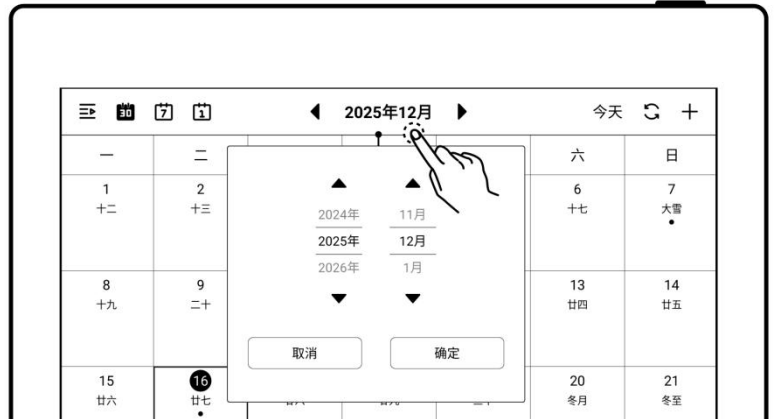

- 輕點“◀”和“▶”，或在日曆框內左右滑動，可切換月份
- 輕點“今天”返回到今天



16.5 使用事件

1、 新建

➤ 在月視圖和周視圖中

- 輕點“+”
- 輸入標題和詳情
- 設定時間
- 輕點“確定”





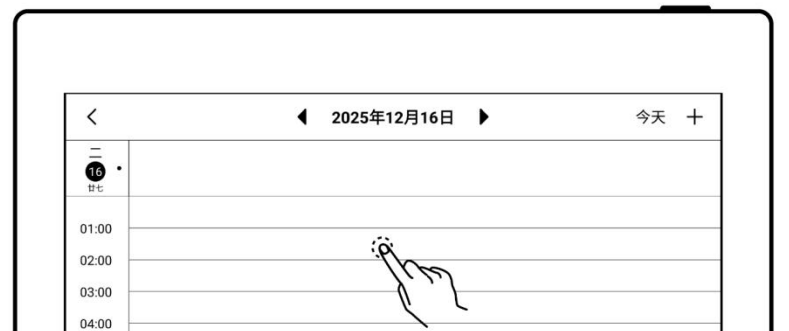

➤ 在日視圖中

- 輕點需要的時間位置
- 新建對應時間的事件
- 輕點“確定”



➤ 在筆記應用中

- 輕點 “ 套索”
- 圈選手寫筆跡，輕點 “ 新建事件 ”
- 輸入詳情，設定時間
- 輕點 “確定”

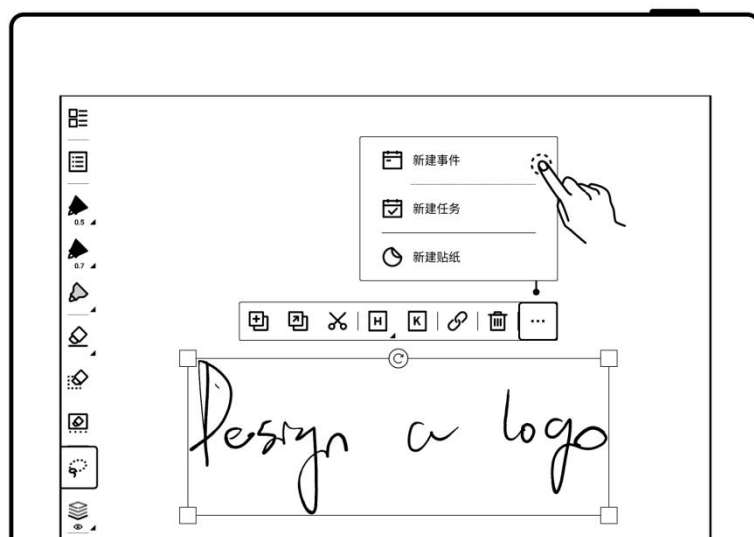

2、 查看

➤ 在月視圖和周視圖下

- 選中日期
- 輕點日期框內或在右下角
可查看當天全部事件

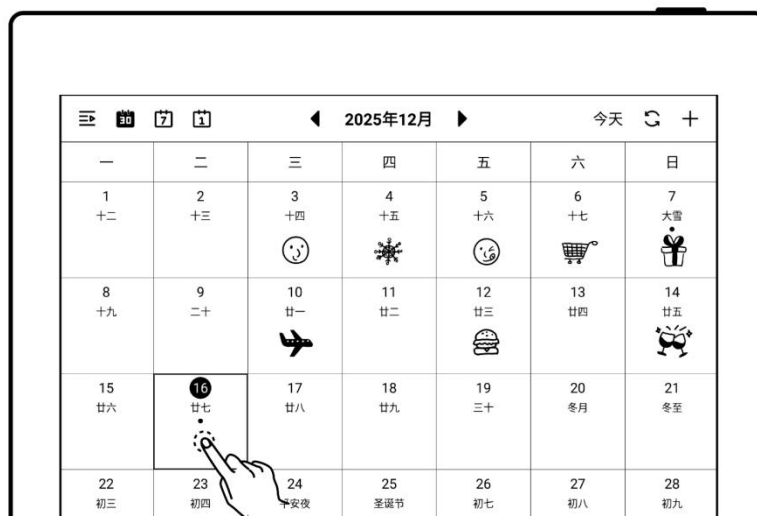

- 再輕點事件可查看詳情

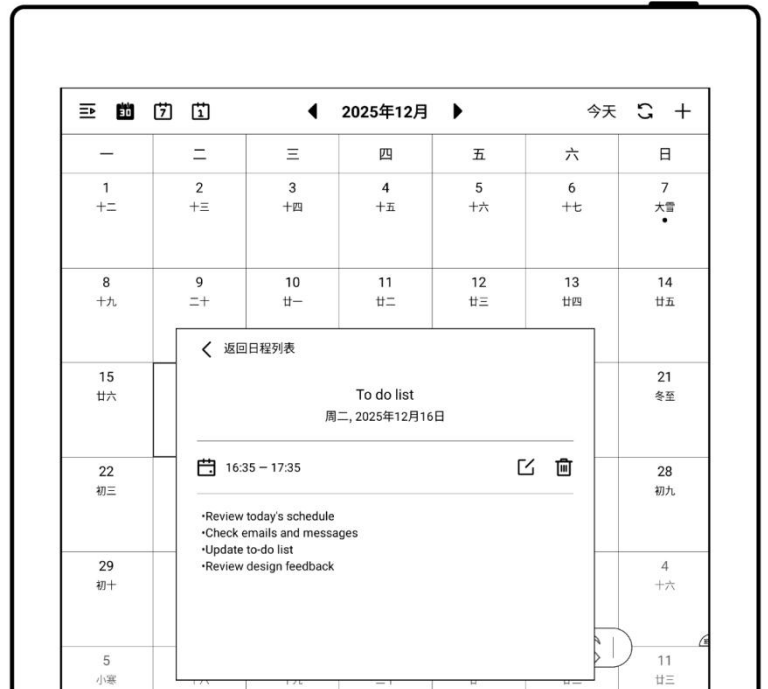
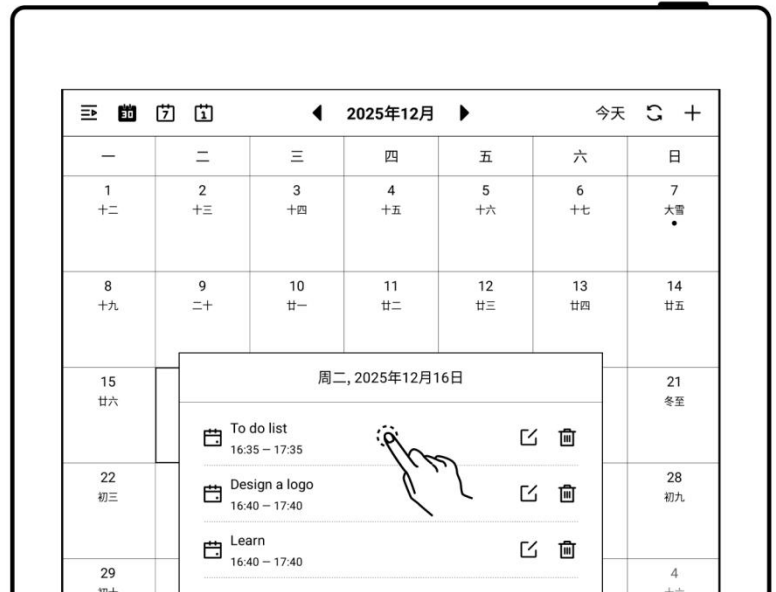

➤ 在日視圖下

- 直接輕點日期框內可查看當天全部事件

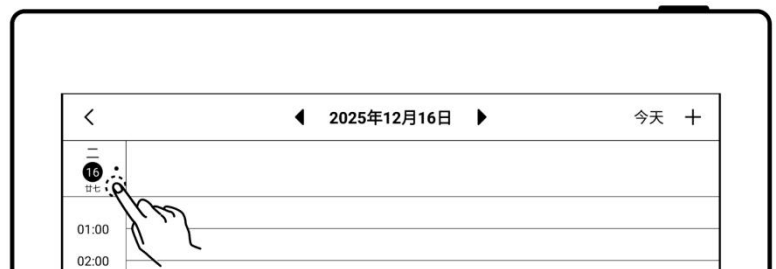

3、編輯、刪除

➤ 編輯

- 輕點 “”

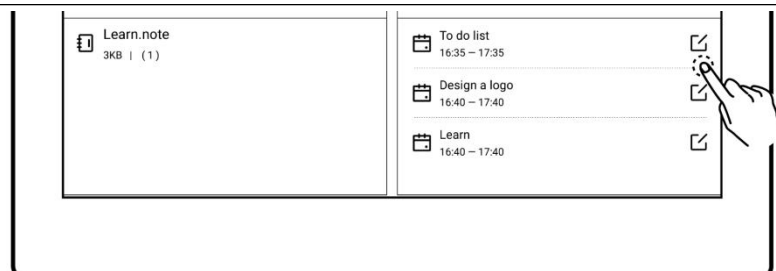

- 打開事件頁面，重新編輯
- 輕點“確定”



➤ 刪除

- 在事件列表框或事件詳情框，輕點“”
- 在事件編輯頁面，輕點“刪除”

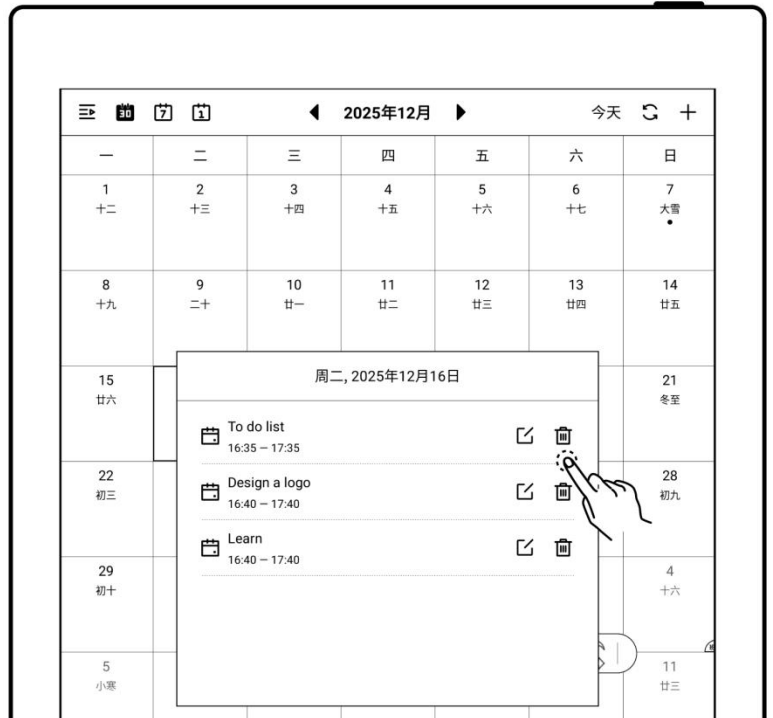

16.6 今日筆記

- 在月視圖和周視圖的左下角，可查看或打開今日筆記
- 輕點“ 新建筆記”，可創建今日筆記

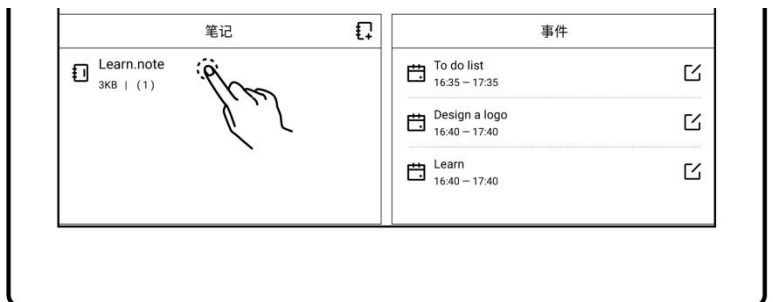

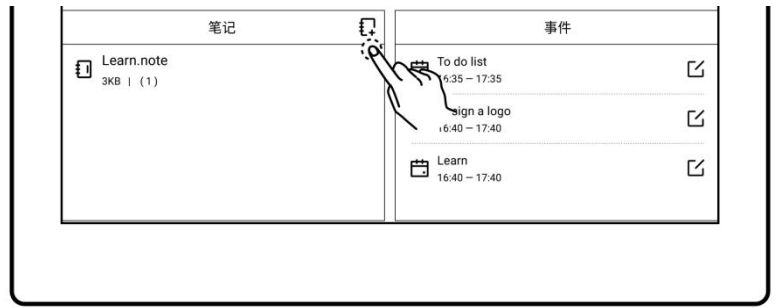

第 17 章 基礎功能

17.1 USB 連接

您可以使用 **USB** 數據線直接將設備和您的電腦連接起來，可對設備充電、整理設備上的檔、傳輸檔。

使用 **USB** 數據線連接您的電腦

➤ Windows 連接

- 在您的電腦上將看到一個 **Supernote** 盤符
- 點擊進入盤符，您可以整理在設備上的所有檔

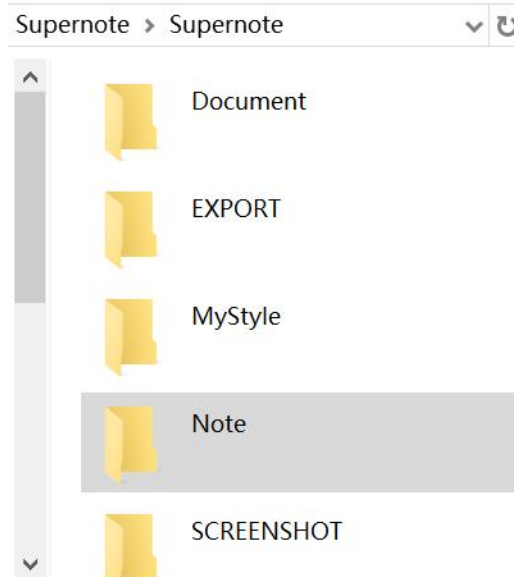

➤ MAC 連接

MAC 連接設備需要安裝 **MTP** 檔傳輸工具，例如 **Android File Transfer**、**openMTP**、**Commander One**。

17.2 USB OTG

USB OTG 支持 U 盤及鍵盤連接

➤ OTG U 盤

- 將 OTG U 盤插入設備。
- 在 Supernote 根目錄中進入 OTG U 盤檔夾，即可查看和管理檔。
- 可在下拉菜單通知欄或“設置 > 系統 > 存儲容量”安全移除。

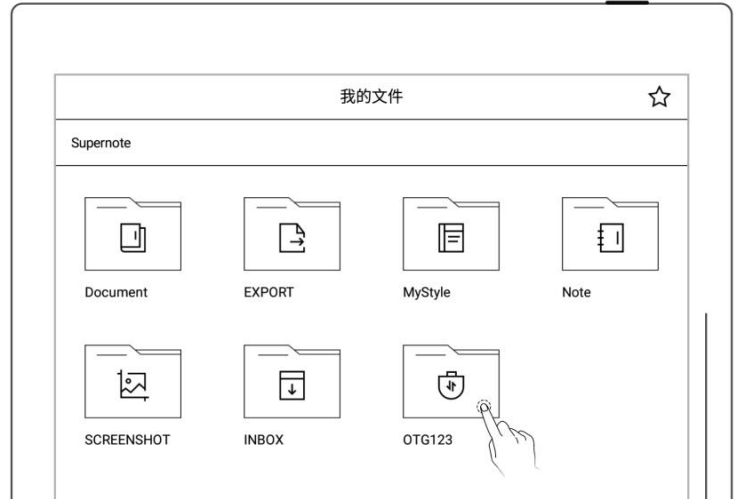

*注：1.請在拔出 OTG U 盤前退出檔，以防數據丟失。

2.請勿在複製、移動或搜索檔時拔出 OTG U 盤，以免操作失敗。

17.3 休眠喚醒

➤ 進入休眠

- 設備在待機狀態會根據用戶設定的休眠時間自動進入休眠頁（請參閱[休眠顯示](#)、[低功耗設置](#)章節）
- 在非休眠狀態，按下頂部電源鍵，進入休眠



➤ 喚醒設備

- 在休眠狀態，按下頂部電源鍵，返回休眼前頁面
- 如有設置鎖屏密碼，則需輸入密碼後解鎖喚醒

17.4 重啟/更新

1、 下滑打開頂部菜單欄

- 輕點 “ 設置”
- 輕點 “系統”

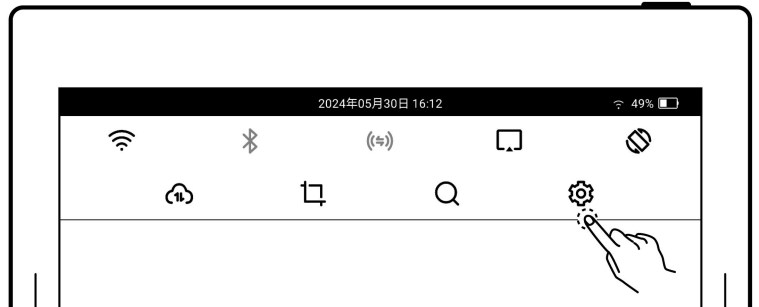

➤ 重啟

2、 在系統重啟處，輕點“重啟”

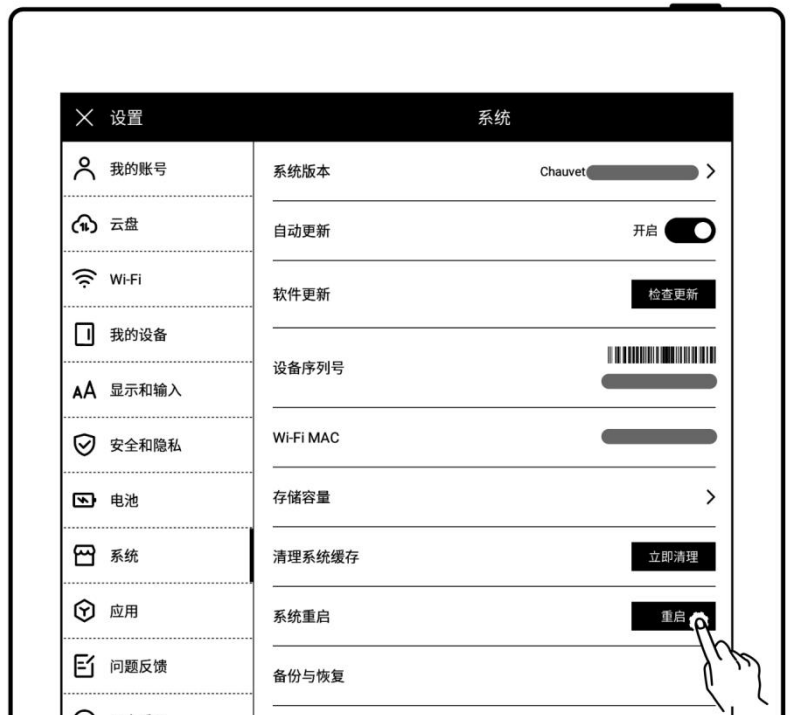

➤ 更新

3、 在軟體更新處，輕點“檢查更新”

- 如有新版本，此處狀態會改



變為下載狀態

- 下載完成後，可輕點“立即更新”

*注：建議您在更新前做好檔備份。

17.5 備份/恢復

➤ 檔

- 可將檔複製到其他存儲介質或位置進行備份，需要時再複製回來以恢復
- 也可將檔上傳或同步至雲端保存，並在需要時從雲端下載或同步以恢復

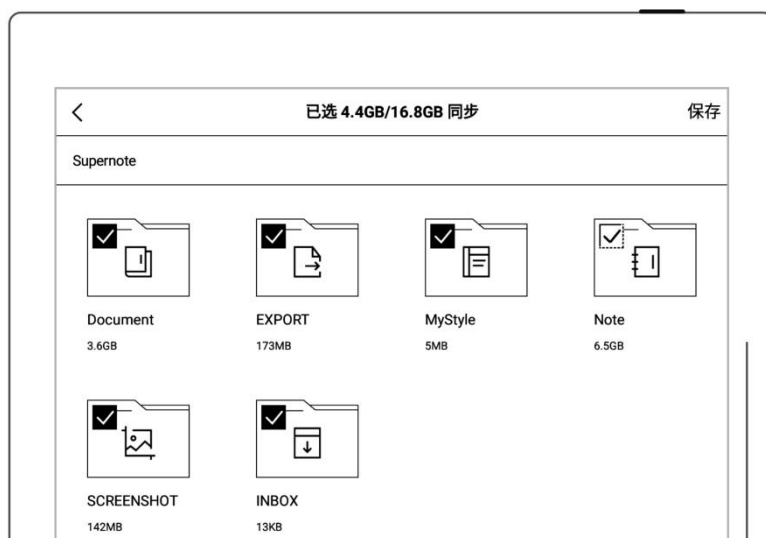

➤ 摘錄和待辦

- 可在“設置>系統>備份與恢復”中備份和恢復摘錄
- 可在“我的帳戶>帳戶數據”中同步摘錄和待辦



➤ 貼紙

- 可在“設置>系統>備份與恢復”中備份和恢復貼紙



注：當前不支持備份和恢復系統及應用數據、個人設置、已安裝的應用及其他應用數據

17.6 重置

1、 下滑打開頂部菜單欄

- 輕點“ 設置”
- 輕點“系統”
- 輕點“恢復出廠設置”

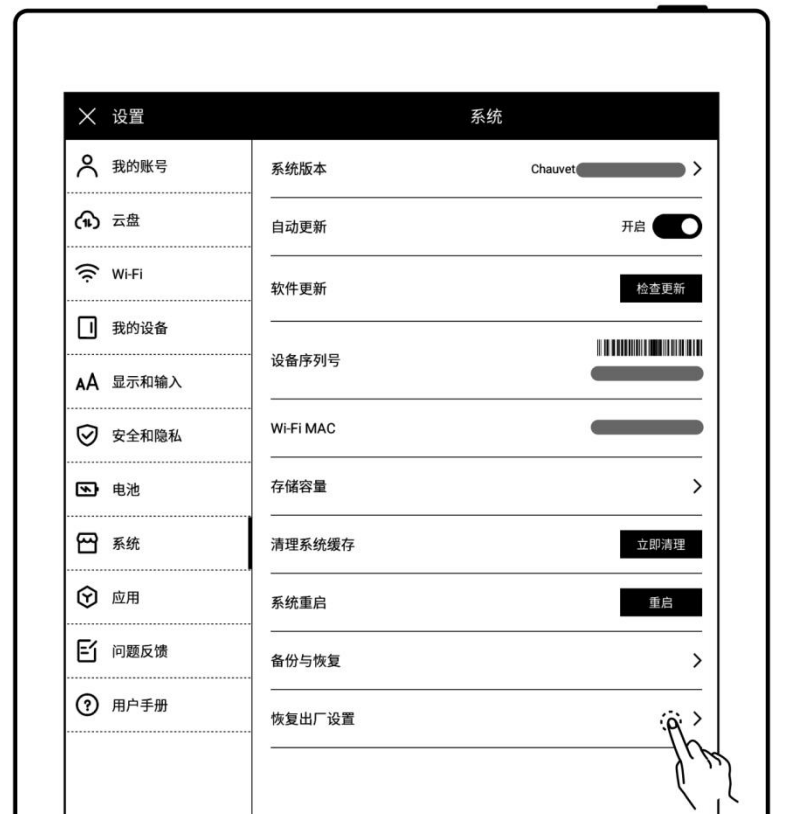

2、 在恢復出廠設置頁面

- 輕點“立即重置”



*注：恢復出廠將刪除本機所有檔和帳戶資訊，請在初始化前做好檔備份。

17.7 關機

1、軟體關機

- 長按電源鍵<5 秒，輕點“關機”

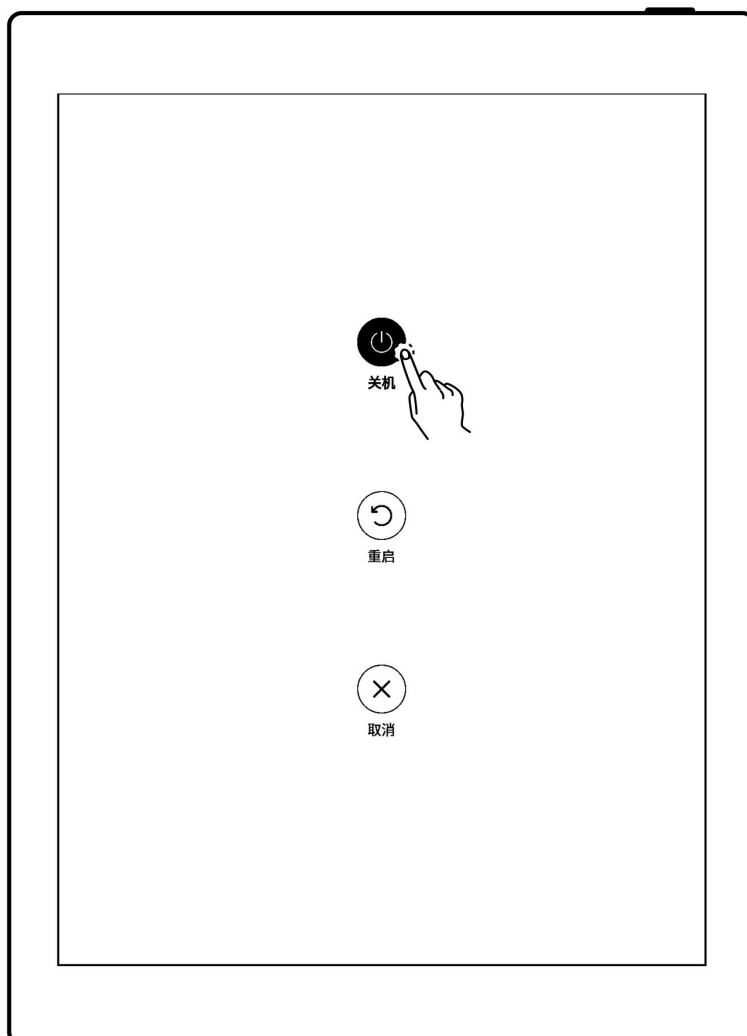

2、 硬體關機

- 長按電源鍵>5 秒，設備硬體強制關機

第 18 章 隱私和安全性

18.1 隱私

設備上的“用戶體驗計畫”僅會上傳系統異常的日誌資訊，可以幫助我們不斷改善 Supernote，您在設備上的檔不會被上傳。

18.1.1 開啟/關閉用戶體驗計畫

1、 下滑打開頂部菜單欄

- 輕點“ 設置”
- 輕點“安全和隱私”

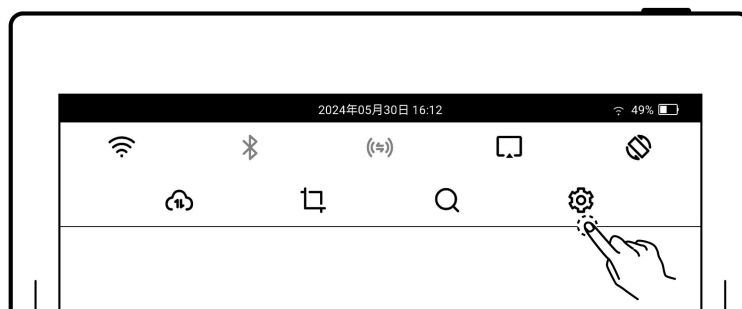

2、 在安全和隱私頁面，您可查看《Supernote 隱私權政策》

- 輕點“用戶體驗計畫”的開關可進行開啟或關閉



18.2 安全性

18.2.1 鎖屏密碼

為了提高安全性，請設置開機或喚醒時的密碼來解鎖設備。

1、 設置鎖屏密碼

- 下滑打開頂部菜單欄，輕點

“ 設置”

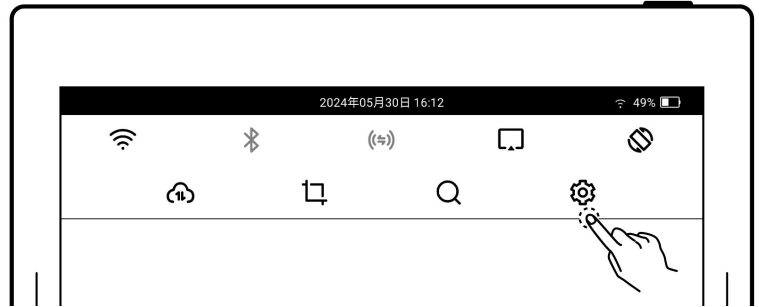

- 輕點“安全和隱私”

- 輕點“鎖屏密碼”，置“ON”
狀態



- 輸入 6 位數字的鎖屏密碼，
兩次確認



- 設置成功後，休眠喚醒時需輸入密碼解鎖

*注：鎖屏密碼如果遺忘，可通過註冊登錄的 **Supernote ID** 解鎖（[請查閱設備端註](#)

冊並登錄章節)。

2、 找回鎖屏密碼

- 休眠頁面，輕點“忘記密碼”



- 系統會先連接 Wi-Fi 網路



- 連接網路成功後，系統會向您註冊的手機或郵箱發送一個 6 位數的驗證碼
- 在設備上輸入您收到的驗證碼

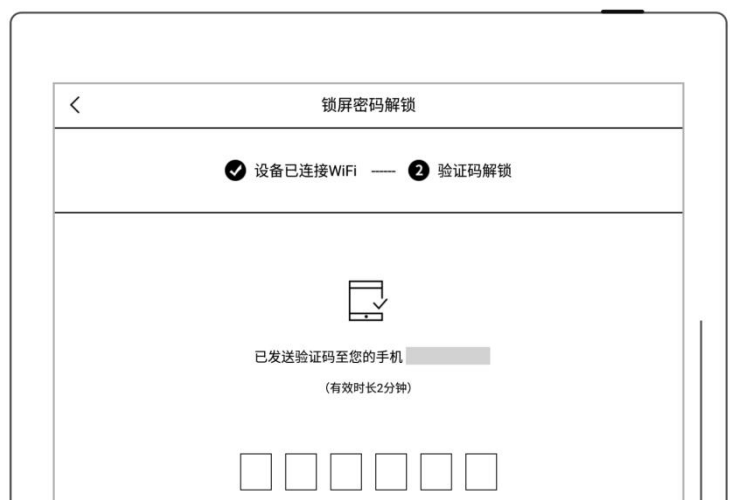

- 解鎖成功後，頁面進入設置鎖屏密碼頁面，可進行重新設置

*注：如果您未註冊過賬號，請先努力回憶當時設置的密碼，並嘗試不同的密碼組合；如多次嘗試仍無法找回，請聯繫售後客服。

3、 關閉鎖屏密碼

- 下滑打開頂部菜單欄，輕點

“ 設置”

- 輕點“安全和隱私”

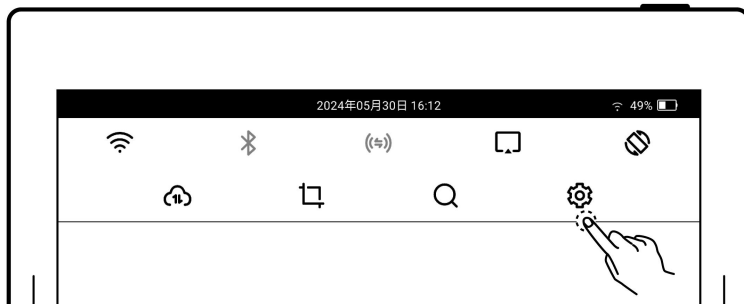

- 輕點“鎖屏密碼”，置“OFF”
狀態

- 輸入正確的 6 位數字密碼
後即關閉了鎖屏密碼



18.2.2 檔密碼

1、 設置檔密碼

- 下滑打開頂部菜單欄，輕點

“ 設置”，輕點“安全
和隱私”

- 或在未設置檔密碼時，在我的檔點擊“ 加鎖”，輕點“立即設置”

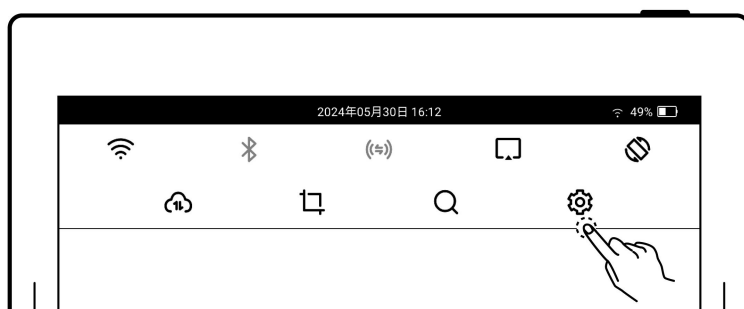

- 輕點“檔密碼”，置“ON”狀態



- 輸入 4 到 16 位密碼，兩次確認
- 輕點“完成”



- 設置成功後，加鎖檔及其相關內容打開時需輸入檔密碼

*注：檔密碼如果遺忘，可通過註冊登錄的 Supernote ID 解鎖（[請查閱設備端註冊並登錄章節](#)）。

2、 找回檔密碼

- 在“檔”打開加鎖檔密碼輸入框下
- 或在“關閉檔密碼”和“更改檔密碼”欄裏
- 輕點“忘記密碼”

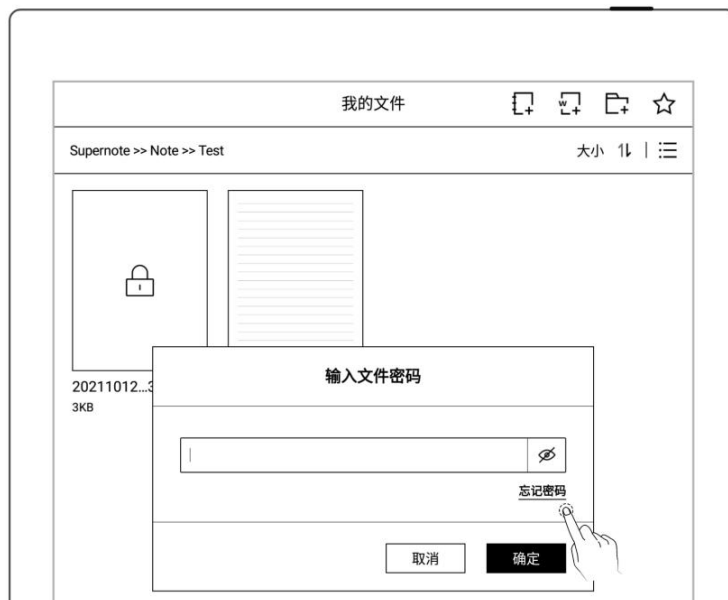



- 系統會先連接 Wi-Fi 網路



- 連接網路成功後，系統會向您註冊的手機或郵箱發送一個 6 位數的驗證碼
- 在設備上輸入您收到的驗證碼



- 解鎖成功後，頁面進入設置檔密碼頁面，可進行重新設置

3、關閉檔密碼

- 下滑打開頂部菜單欄，輕點

“ 設置”

- 輕點 “安全和隱私”



- 輕點“檔密碼”，置“OFF”狀態



- 輸入正確的密碼
- 輕點“完成”，即關閉了檔密碼



第 19 章 Supernote Cloud

Supernote Cloud 是與您的 Supernote 設備一對一帳戶綁定的，如果您註冊了雲盤，尚未在 Supernote 設備上登錄過，則無法使用雲盤。

19.1 註冊登錄

1、 在電腦瀏覽器中輸入地址：

<https://cloud.supernote.com>

[.cn](#)

- 如果您尚未註冊帳號，請先
點擊“註冊帳號”



2、 您可選擇郵箱或手機註冊

- 輸入手機號或郵箱
- 設置用戶別名
- 點擊“獲取驗證碼”



- 3、 輸入圖形驗證碼，點擊“確定”後回到註冊頁面



- 4、 在註冊頁面繼續按以下步驟操作：

- 輸入手機或郵箱內收到的驗證碼
- 輸入兩次密碼
- 勾選用戶條款
- 點擊“註冊”



*注：網頁端註冊後，需在設備端使用註冊的帳號登錄後，才能使用 **Supernote Cloud** 和其他服務。

19.2 雲盤服務

登錄成功後，雲盤主要為您提供以下服務：

- 整理檔：新建檔夾、檔或檔夾重命名、移動、複製和刪除
- 上傳檔：通過雲盤上傳檔，可同步到設備端
- 查看檔：設備上的筆記和文檔同步後，可在雲盤直接查看或下載

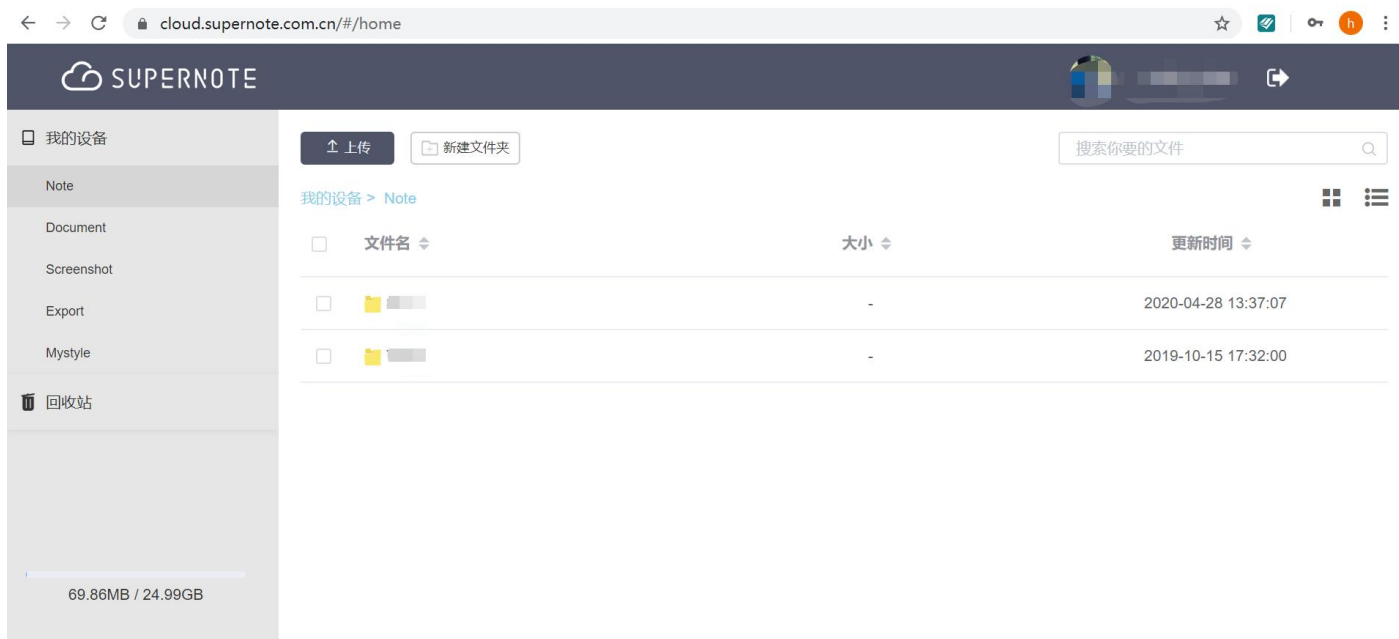

第 20 章 安全使用須知

螢幕易碎，請勿擠壓

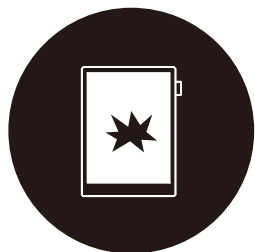

請合理拆卸本產品



請勿接觸液體



請遠離強磁、強靜電環境

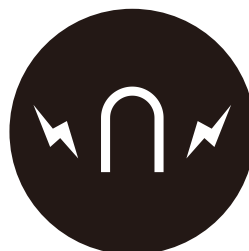

- 本電磁筆採用高硬度筆尖，僅適用於螢幕表面覆蓋 **Feel Write** 軟膜的 **Supernote** 產品
- 螢幕易碎，請勿擠壓、衝撞、摔落、尖銳物接觸本產品

- 請遠離強磁、強靜電環境，以免損壞本產品
- 拆機保修僅在內部組件按照官方指示進行授權更換的情況下有效。未經授權拆卸將使保修無效。
- 請遠離高溫、低溫、乾燥、潮濕、煙塵等惡劣環境
- 鋰電池禁止拆卸、撞擊、擠壓或投入火中
- 本產品無防水功能，請勿與水或者其他液體接觸
- 本公司對於因人為的非正常操作或其他意外情況導致的機內資料損壞或者刪除不承擔責任，也不承擔因此導致的其他間接損失

第 21 章 FAQ 及故障排查

Q: 如何製作自定義的圖片範本?

A:

➤ 圖片要求:

1.尺寸：建議 Nomad 使用 1404px*1872px，Manta 使用 1920px*2560px

2.格式：支持 PNG、JPG、JPEG、WEBP 和 BMP

3.命名中不要出現特殊字元（例如：\/:*?"<>|.）。

*注:為了更好的顯示效果，建議圖片不要有大塊灰色區域，不要隨意更換圖片或重命名,不要使用透明圖片。

4.將製作好的圖片複製粘貼到 Supernote 的 “MyStyle” 目錄下即可在 Supernote

設備筆記範本列表內找到您的自定義範本。

➤ 製作方法：

方法一：您可以在電腦上使用作圖軟體創作

(以 **PhotoShop** 為例，示例所用 **PS** 版本為 **PSCC2017**)

1、點擊“檔” - “新建”，按下圖所示設置寬、高、解析度、顏色模式及背景內容



2、建好畫布之後，按自己的喜好畫出想要的範本效果

3、點擊“檔” - “存儲為”，保存類型選擇“**PNG、JPG、JPEG 或 BMP**”保存到檔夾下

4、將保存的圖片複製粘貼到 **U 盤** 或上傳到雲盤“**MyStyle**”目錄下，在 **Supernote** 設備筆記應用的範本列表內找到您的自定義範本

方法二：您可直接在 **Supernote** 上進行
手繪

1、 新建筆記檔，手繪範本

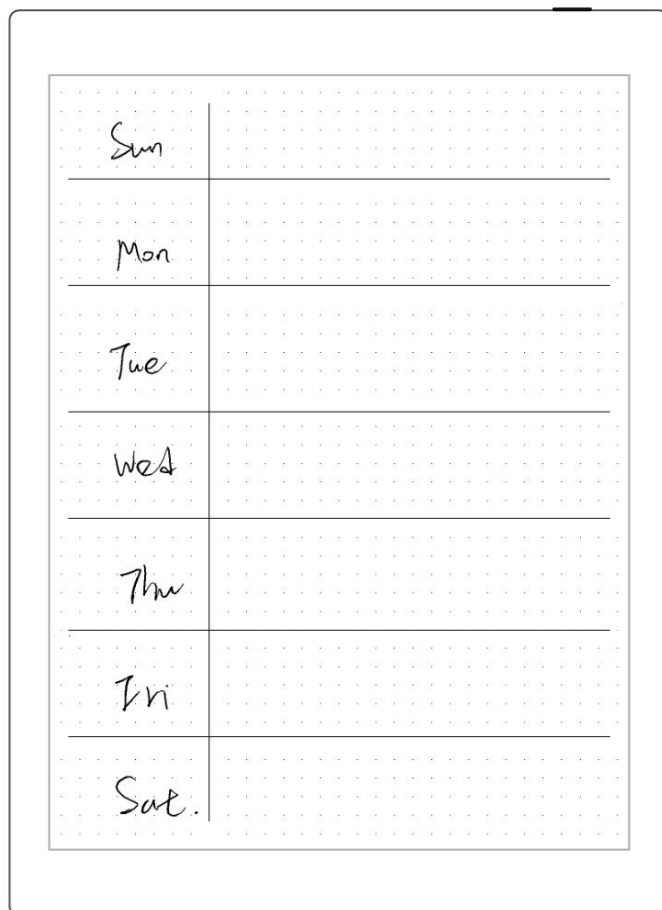

2、 導出“PNG”格式

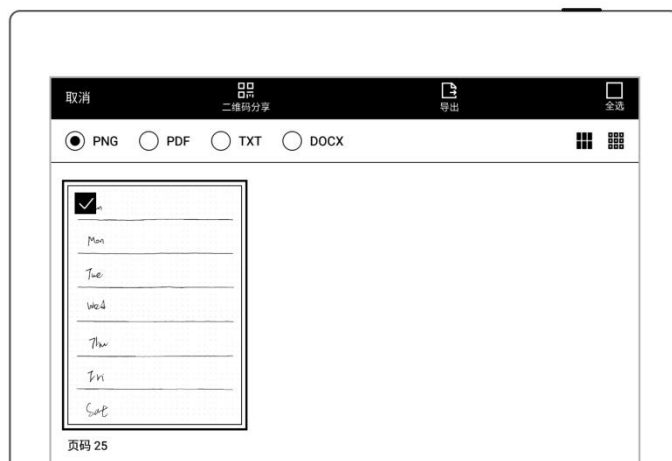

3、 在設備上的“**Export**”目錄下找到導出的檔，將其複製或移動至設備的
“**Mystyle**”目錄下

Q: 如何進行文檔自定義字形檔導入

A:

1. **USB** 連接設備與電腦，在 **Document** 下創建名稱為 “**fonts**” 的檔夾，將要導入的字體放置此檔夾下即可

2. 輕點 “**Aa** ”，點擊下拉框即可查看並選擇導入的自定義字體

***注：**也可在雲盤或 **Supernote Partner APP** 上 **Document** 下創建 “**fonts**” 檔夾，通過同步將字體導入設備

Q: 如何獲取 **Supernote Partner APP**

A: 您可以在 **Google Play** 和 **App Store** 搜索 **SupernotePartner** 或從我們的官方網站 **supernote.com** 下載。

➤ 安卓手機



➤ Apple 手機



***敬請關注 APP 的持續更新。**

Q: 無法開機或死機怎麼辦

如果設備螢幕死機、觸摸沒有回應或者開機時卡住，請嘗試以下方法：

➤ 如果您的設備開不了機或開機時卡住

- 將設備連接到電源進行充電

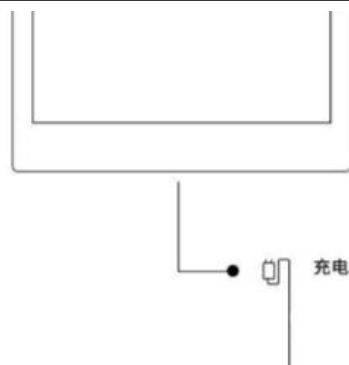

- 等待幾分鐘後，您應該會看到開機 **LOGO** 畫面或開機進度條直至開機，此時您可查看頂部菜單欄的電量顯示

***注：**如果您在半小時內沒有看到開機畫面，請檢查設備的插口、**USB** 連接線和電源適配器。確保所有設備連接牢固、沒有碎屑並且沒有損壞。您也可以嘗試使用其他的 **Type-C** 介面的 **USB** 線或電源適配器。

➤ 如果螢幕死機或觸摸不回應

- 您可以嘗試強制重啟，長按頂部電源，直到 **Supernote** 的標誌出現

說明：強制重啟設備不會清除設備上的內容。

如果以上方法無法幫您解決問題，請聯繫售後客服處理。

Q：如何消除螢幕殘影

A：因墨水屏特性，翻頁後會出現殘影，屬於正常現象，您可以通過上滑側滑條刷新螢幕即可消除殘影。

如以上操作未能解決您的問題，請聯繫售後客服處理。

版權

- 型號 Supernote A5、Supernote A6、Supernote A5 X 、Supernote A6 X、Supernote A6 X2 Nomad、Supernote A5 X2 Manta © 2025 Ratta Smart Technology Co.,Ltd. 保留所有權利。
- “**SUPERNOTE**” 為歐盟、美國註冊商標。
- “**Supernote**” 為日本、香港註冊商標。
- “**超級筆記**”、 “**超級筆記 Supernote**” 為中國註冊商標。

我們已盡力確保本手冊上的資訊準確，請忽略印刷或文字的錯誤。功能的可用性可能隨時變更。